

electronic *metals*



präzise.
prompt.
persönlich.



Wir beraten Sie gerne:
+41 (0) 61/84 31 04 0

Xhevdet Shala

Xhevdet Shala
Geschäftsführer Electronic Metals

Willkommen bei Electronic Metals!

Ihr Partner und die exklusive Vertretung von Wetec in der Schweiz und in Liechtenstein



Stark. Und das seit 2007.

Seit 2007 sind wir im Elektronikbereich der exklusive Partner der Firma Wetec in der Schweiz.

Wetec wurde 1987 in Remscheid, Deutschland, gegründet. Seitdem ist das Unternehmen ständig gewachsen und hat sich zu einem überregionalen Systemlieferanten für die Elektronikfertigung entwickelt. Inzwischen gehören viele Länder Europas zum Distributionsgebiet.

Wir sind einer der bedeutendsten Lieferanten für C-Teile in der Elektronikfertigung, unser Portfolio umfasst mehr als 100.000 bevorratete Artikel. Das macht uns zu einem starken und zuverlässigen Partner für hochwertige und wirtschaftliche Lösungen aus einer Hand.

Bündeln Sie Ihre C-Teile auf einen Lieferanten und sparen Sie Prozesskosten. Wir beschaffen und verwalten Ihren Sonderbedarf.

Ein gesundes Wachstum braucht starke Wurzeln.

Die Wurzeln von Wetec liegen in den geliebten Werten eines bergischen Familienunternehmens. Aufrichtigkeit, Bodenständigkeit und Disziplin gehören zu unserem traditionellen Erbe. Wir sind pragmatisch veranlagt und lassen uns bei Problemlösungen für Kunden vom gesunden Menschenverstand leiten. Als verlässlicher Partner stehen wir zu unserem Wort und enttäuschen unsere Kunden nicht. Loyalität, Unterstützung und Verlässlichkeit sind die Grundlagen für unsere Beziehungen zu Kunden, Lieferanten und Mitarbeitern.

Dynamisches Handeln ist unser Antrieb für ein kontinuierliches, gesundes Wachstum. Dabei sind wir immer auf der Suche nach besseren Wegen in die Zukunft. Bei Wetec gibt es das Wort „unmöglich“ nicht. Wir sind stark und erfolgreich geworden, weil wir stets Antworten auf ganz besondere Herausforderungen gefunden haben. Das wird auch sichtbar in unserer gemeinsamen Mission: Jeden Kunden durch leidenschaftliches Engagement begeistern!

Wer Erfolg will, muss liefern!

Fünf gute Gründe für Electronic Metals

1. Sortiment mit System

Wir bieten Ihnen Produkte, Werkzeuge, Hilfsmittel und Zubehör für Elektronikfertigung und Reparatur. Das umfasst fünf Bereiche:

- Löttechnik
- Fertigungstechnik und Inspektion
- Werkzeuge
- EGB- und ESD-Produkte
- Lötmittel und chemische Produkte

2. Auswahl und Überblick

8000 hochwertige Produkte finden Sie schnell dank unserem durchdachten Sortimentskonzept. Egal, ob im Katalog oder auf unserer Website. Und natürlich immer gerne persönlich.

3. Recycling

Blei-, zinn- und silberhaltige Stoffe werden durch unseren Camiondienst bei Ihnen abgeholt, fachgerecht entsorgt und Ihnen vergütet. Damit leisten wir einen wichtigen Beitrag für unsere Umwelt.

4. Erfahrung und Know-how

Seit 2007 arbeiten wir erfolgreich im Schweizer Markt. Weil wir nur das machen, was wir 100% beherrschen: Mit viel Erfahrung und Know-how die besten Lieferanten und Hightech-Produkte auswählen und verwalten.

5. Engagement und Beratung

Wir setzen uns tagtäglich für die beste Lösung ein. Das erreichen wir dank langjähriger Erfahrung. Dazu gehört die ganz persönliche Beratung. Am Telefon, online und immer auch gerne bei Ihnen im Geschäft.

ESD-Workshop



Schulungen als Grundlage für einen wirksamen Schutz

Um einen größtmöglichen Schutz Ihrer Produkte durch elektrostatische Entladungen zu generieren, ist eine regelmäßige Teilnahme an Schulungen und Seminaren für Ihre Mitarbeiter von großem Vorteil.

Wir bieten Ihnen auf Ihre Bedürfnisse abgestimmte ESD Seminare bzw. ESD Schulungen für Sie und Ihre Mitarbeiter an. Ob Inhouse-Schulung in Ihren Räumlichkeiten oder ein offenes Seminar mit der Möglichkeit zum fachlichen Austausch mit anderen Teilnehmern.

Unsere Seminare/Schulungen sind auf die aktuellen Richtlinien abgestimmt, praxinah gestaltet und finden in kleinen Gruppen statt. Sie erhalten eine optimale Ausbildung, in der auf die einzelnen Teilnehmer eingegangen wird.

Unsere starken Marken

abeba

almit

atlas
the shoe company

bimos

BOFA

BIRKENSTOCK

BOSCH

cab
we identify more

CRAMOLIN

daylight

ersa

GLAMOX

HAZET

INSPECTIS

JBC

KILEWS

KNIPEX

SATA

STAHLWILLE
Schlüssel zum Erfolg

LOCTITE

LUXO

PAGE
worldwide

Waldmann
ENGINEER OF LIGHT

Wolfgang Warmbier

Weller

TECHSPRAY

TRESTON

UHU
INDUSTRIEKLEBSTOFFE

Wera

wiha
Tools that work for you

Voll automatisiert: Unser Autostore

Stark in Kommissionierung und Versand

Damit unsere Ware Sie so schnell wie möglich erreicht, setzen wir auf moderne Lagertechnik. Die elektronische und logistische Infrastruktur ermöglicht es uns, die meisten Artikel innerhalb von einem Werktag an Sie zu verschicken. Aber auch Ihre Sonderwünsche werden schnell und flexibel erfüllt. Durch den Einsatz wegeoptimierter Scanner-Kommissionierung, einer vollautomatischen Packstraße und Spezialflurfördergeräten „Person zur Ware“ sorgen wir für kürzeste Durchlaufzeiten und einen zügigen Versand. Noch schneller sind die 18 Roboter unseres Autostore-Lagers, welche Ihr Wunschprodukt aus einem der 47.000 Lagerplätze hervorzaubern.

Wir versenden unsere Ware mit allen gängigen Paketdiensten, der Paletten-Versand erfolgt über drei leistungsfähige Speditionen. Und für den Fall der Fälle bieten wir Ihnen eine deutschlandweite Notfallauslieferungen per Kurierdienst. Auch bei einer Gefahrgutlieferung sind Sie bei uns – national und international – immer auf der sicheren Seite.

- ca. 130.000 Artikel im 24h-Service lieferbar
- beleglose, wegeoptimierte MDE-Kommissionierung
- Multiorder-Picking
- kürzeste Durchlaufzeiten durch Spezialflurfördergeräte und vollautomatische Packstraße
- Autostore – automatisiertes Kleinteilelager mit 18 Lagerrobotern
- Versand mit allen gängigen Paketdiensten (DHL/UPS/DPD) sowie Palettenversand über drei leistungsfähige Speditionen
- deutschlandweite Notfallauslieferungen per Kurierdienst
- Gefahrgutlieferung, national und international
- Endkontrolle jeder Sendung mittels EAN-Scan und Plausibilitätsprüfung

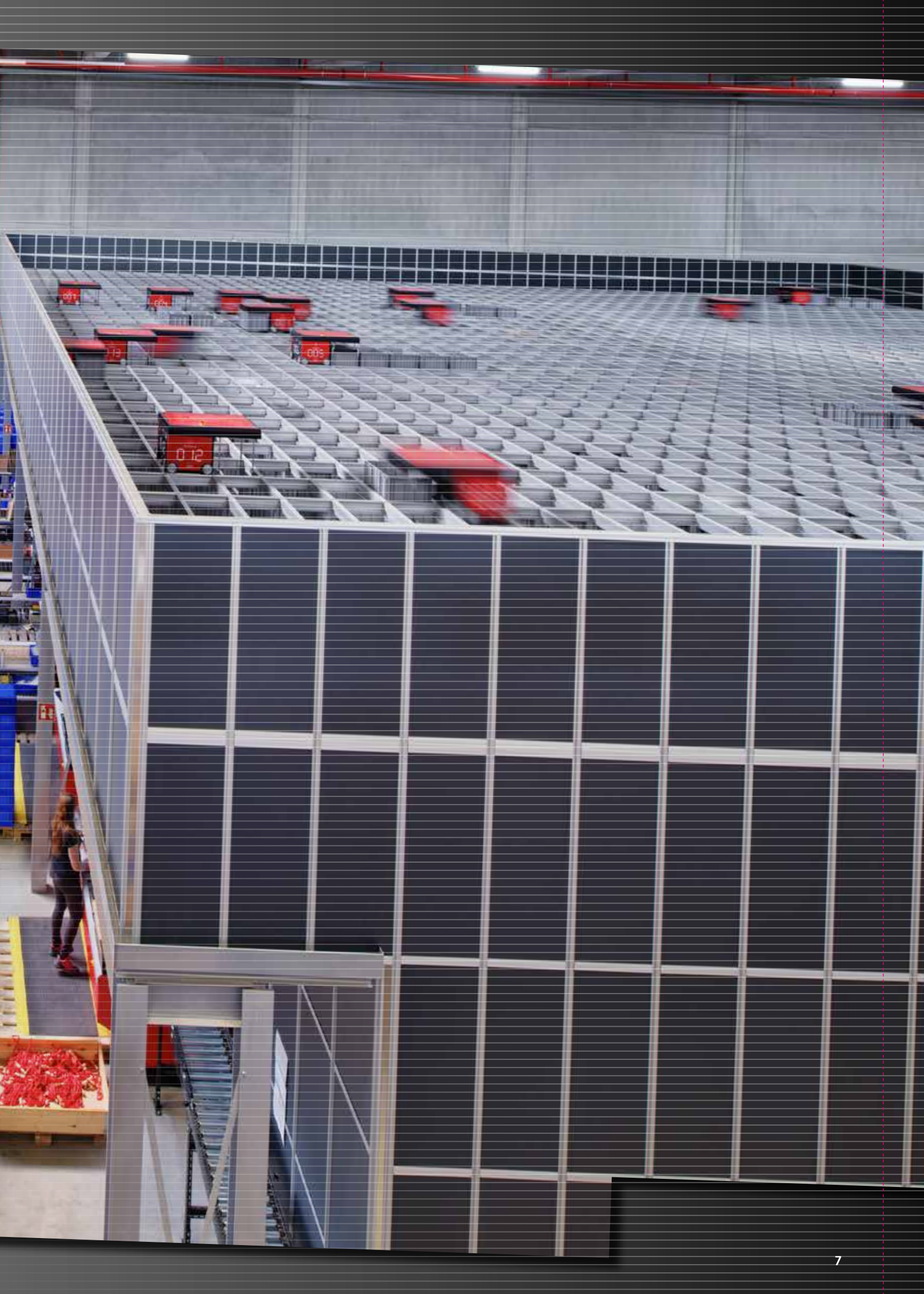

Unsere Performance: Effizient und schnell

Optimierte Prozesse und digitale Lösungen sorgen für ein perfektes Zusammenspiel mit unseren Kunden.

Digital und vollautomatisiert für Sie im Rennen.

Zu den Zielen unserer Arbeit gehört auch ein Streben nach Effizienz. Wir sind preiswert, schnell und fehleroptimiert, weil bei uns Prozessoptimierung und Automatisierung Tag für Tag gelebt werden. So gelangen heute bereits über 75 % unserer Kundenaufträge über Schnittstellen, Shop oder per OCR in unser ERP-System. Auch nachfolgende Prozesse wie Rechnungserstellung oder Buchhaltung sind weitestgehend automatisiert.

Zudem bieten wir unseren Kunden selbstverständlich verschiedene digitale Lösungen an. Dadurch können Sie Ihre Geschäftsprozesse erheblich vereinfachen, die Lieferzeit verkürzen und die Kosten für den Einkauf deutlich senken. Dazu gehören auch ein moderner, in die Warenwirtschaft integrierter Webshop sowie ein belegloser Datenaustausch, bei dem Bestelleingang, Lieferavis und Rechnungsübermittlung problemlos für Ihren Bedarf angepasst und automatisiert werden können.

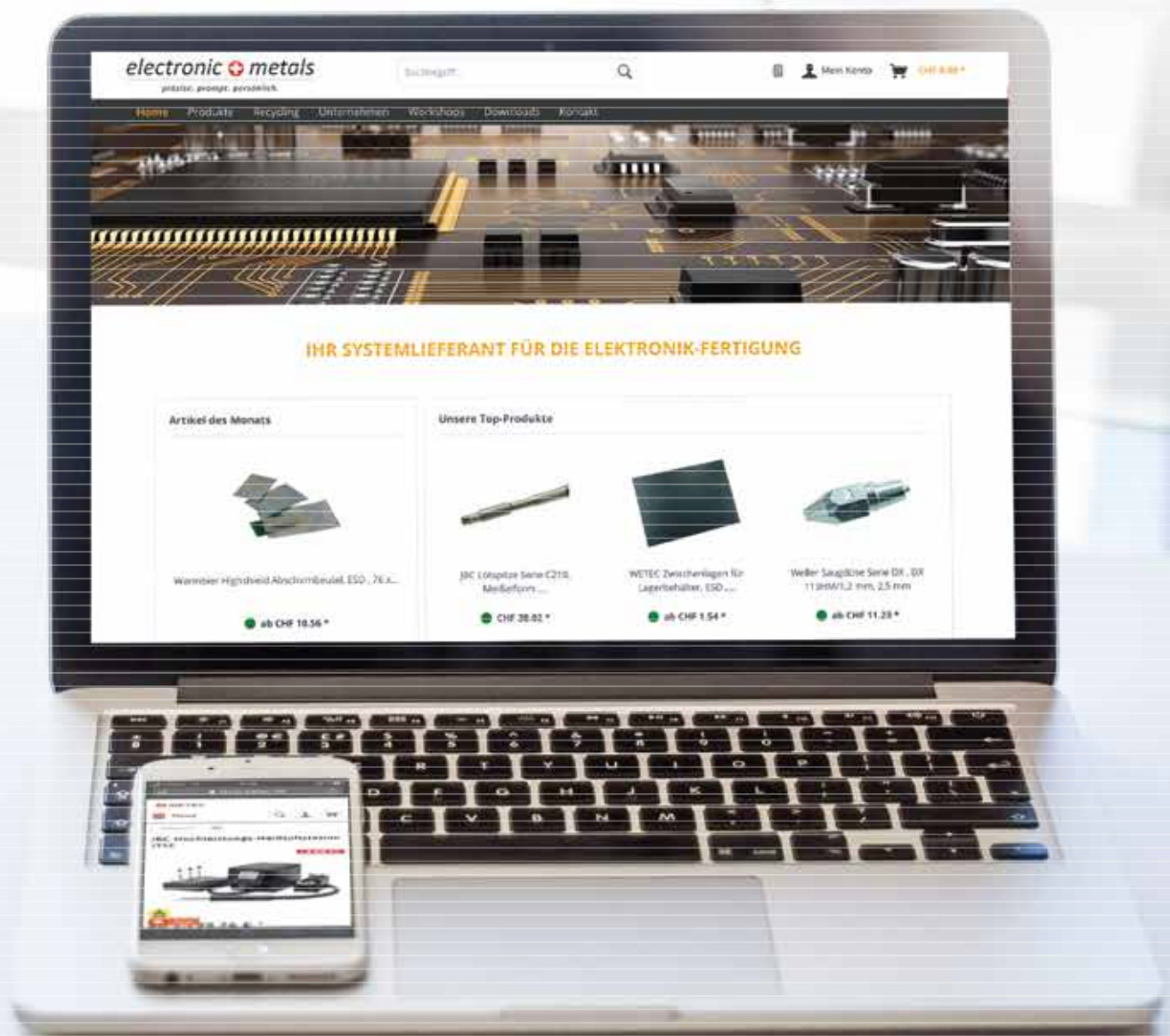



16 Löttechnik

- 18 JBC Löt- und Entlötstationen
- 37 JBC Handstücke und Ablageständer
- 44 JBC Lötspitzen
- 52 JBC Zubehör
- 60 Weller Löt- und Entlötstationen
- 76 Weller Handstücke und Ablageständer
- 88 Weller Lötspitzen
- 94 Weller Saugdüsen
- 95 Ersa Lötstationen
- 100 Zubehör Löttechnik: Vorheizplatten, Leiterplattenhalter, Entlötarme, Lötbäder, Entlötlitzen, Lötspitzenreiniger, Lötdrahtabroller, Lötspitzenpflege
- 112 Lötrauchabsaugung

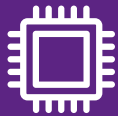

132 Fertigung/Inspektion

- 134 Dosiersysteme & Zubehör
- 137 Spannfix
- 142 Leiterplattenmagazine
- 144 Nutzen- und Stegtrenner
- 148 Bauteilzähler, Bauteilbearbeitung
- 150 Splicezangen und Zubehör
- 154 Lupen- und Arbeitsplatzleuchten
- 164 Mikroskope und Inspektionssysteme
- 176 Bestückungs- und Lötrahmen
- 177 Inspektions- und Kugeltische
- 178 Messpinzetten
- 179 Waagen
- 180 Batterien, Akkus, Ladegeräte



182 Werkzeuge

- 184 WETEC ECO Seitenschneider und Zangen
- 194 WETEC PRO Seitenschneider und Zangen
- 202 Weller Erem Seitenschneider und Zangen
- 214 Knipex Seitenschneider und Zangen
- 221 WETEC ECO/WETEC PRO Pinzetten
- 230 Weller Erem Pinzetten
- 234 WETEC PRO ESD-, Keramik- & Titan-Pinzetten
- 243 Vakuum-Pinzetten
- 244 Hilfswerzeuge, Messer und Cutter
- 250 Abisolierer, Crimpzangen
- 256 WETEC Schraubendreher und -Sätze
- 262 Wera Schraubendreher und -Sätze
- 266 Wiha Schraubendreher und -Sätze
- 274 Drehmoment-Schraubendreher
- 278 Bithalter und Bits
- 284 Akku- und Elektroschrauber, Zubehör



308 ESD

- 310 Abeba Sandalen und Schuhe
- 334 Birkenstock Sandalen und Schuhe
- 342 Elten Schuhe
- 352 Warmbier Sandalen und Schuhe
- 356 Atlas Schuhe
- 362 Fersenbänder und Überschuhe
- 366 ESD-Bekleidung
- 378 Handschuhe
- 382 Handgelenkbänder, Erdung, Messgeräte, Elektroden, Absperrung, Ionisierer
- 406 Verpackung und Folien
- 418 Kennzeichnung
- 425 Lagerung und Transport
- 455 Arbeitsplatzausstattung
- 464 Reinigung
- 474 Böden, Tische und Regalsysteme
- 488 Arbeitsstühle



518 Lot/Chemie

- 520 Almit Lotpaste
- 523 Almit Lötendraht
- 527 Almit Flussmittel
- 528 WETEC Lötendraht und Lötzinn
- 531 Solder Chemistry Lotpasten
- 533 Emil Otto Flussmittel
- 542 Flussmittelstifte, Reworkpasten, Reinigungstifte, Druckluft, Sprays,
- 554 Klebstoffe
- 567 Reiniger und Reinigungstücher
- 582 Klebebander und Abdeckmasken



10/584 Anhang

Stichwortverzeichnis

A

Abdeckmaske	583
Abdecköl	530
Abdeckplatte	140
Abeba Ersatzfußbett	328
ESD-Berufsschuhe	318-321
ESD-Clogs	312-317
ESD-Einlegesohle	328-331
ESD-Halbschuh	319
ESD-Sandalen	310-311
ESD-Sicherheits-Clog	322
ESD-Sicherheitschuh	321-327
ESD-Slipper	321
Abisolierer	250
Abisolierer Coaxialkabel	250
Abisolierkartuschen JBC	51
Abisolier-Stationen JBC	26
Abisolierwerkzeuge	212-213, 250-252
Abisolierzange	250, 252
Erem	212-213
Ablagekörbe	456
Ablagegeständer	43, 86
JBC	43
Weller	86
Ableitfinish Thomsit	477
Absaugarm	117, 121-122, 129-130
Bofa	117
JBC	121-122
Weller	129-130
Absaugdüse	122, 130
JBC	122
Weller	130
Absaugfilter	117, 123
Bofa	117
JBC	123
Absaughaube	117, 130
Bofa	117
Weller	130
Absaugschlauch	117, 121
Bofa	117
JBC	121
Absaugsystem	121
JBC	121
Zubehör	131
Abschirmbeutel ESD	406
Abschirm-Schlauchfolie ESD	407
Absperrbanner ESD	401
Adapter, Bananenstecker	387
Akku-Knickschrauber	286
Knickschrauber ESD	286
Pistolenschrauber Kilews	286
Stabschrauber Kilews	284, 285
Allzweckschere	248
Almit Dosierpaste	522
Flussmittel	527
Flussmittelgel	527
Flussmittelstift	527
Löt drahte	523-526
Lotpasten	521-522
Lotpasten-Spachtel	521
Aluminiumband	479
Anlegewerkzeug	252
Ansaugstutzen JBC	121
Anti-Oxydations-Pellets	530
Antistatik Wischtuch	569
Mikrofasertuch	469
Spray	551
Antistatiktuch	469, 569
Arbeitsmäntel ESD	374-376
Arbeitsplatzleuchte	160-162
Daylight	161
sonstige	160
Waldmann	160

Arbeitsplatz-Set, ESD	485
Arbeitsstuhl Ergo 4all, ESD	488
Industrial, ESD	508
Neon, Bimos ESD	491-492
Sintec, Bimos ESD	496-498
Unitec, Bimos ESD	489-490
Arbeitstisch, ESD	482
Atlas ESD Sicherheits-Halbschuhe	356-361
Audittrolley	394
Aufbauprofile, ESD Treston	483
Aufbauahmen, ESD Treston	483
Aufbewahrungstasche ESD	461
Aufkleber ESD	418-422
Aufstieghilfe ESD	515-516
Außensechskant-Steckschlüssel- Feinschraubendreher Wiha	267
Austragegerät UHU	564
Ausweistasche ESD	377
Automatik-Abisolierzange	252

B

Balancer	302-304
Bananensteckeradapter ESD	387
Barrenlötzinn	529
Batterien	180
Baumwollhandschuhe	381
Bauteilezähler	148
Bauteilezähler Zubehör	148
Bauteil-Präzisions-Pinzetten	227-229
Behälter-Trolley ESD	447
Beistellwagen ESD	452
Bernstein Abdeckplatte	140
Kugelgelenk-Halter	141
Kugelgelenk-Platinenhalter	139
Kugelgelenk-Schraubstock	137-139
Platinenhalterung	140
Schnellwendevorrichtung, ESD	140
Schraubkopf	140
Universal-Spannplatte	140
Winkeladapter	140
Bestückungs- & Löt rahmen	176
Bestückungsrahmen	176
Biegenadel	245
Bimos Arbeitsstuhl Neon, ESD	491-492
Arbeitsstuhl Sintec, ESD	496-498
Arbeitsstuhl Unitec, ESD	489-490
Drehstuhl Basic, ESD	498-499
Drehstuhl Nexxit, ESD	493-496
Hocker, ESD	500, 505
Labor-Drehstuhl, ESD	503
Reinraum-Hocker, ESD	505
Reinraum-Stehhilfe, ESD	507
Reinraumstuhl, ESD	504, 506
Sitz-Stopp-Rollen, ESD	517
Stehhilfe, ESD	501-502, 507
Stuhlpolster, ESD	497
Birkenstock ESD-Clog	337-340
ESD-Sandale	334-336
ESD-Sicherheits-/Berufsschuh	341
Bithalter	278
Bodenbeläge ESD	474-475, 479-481
Bodenfliese ESD	474
Bodenmarkierungsaufkleber ESD	478
Bodenmarkierungsband ESD	478
Bodenständler für Putztuchrollen	571
Bodensystem, ESD	481
Bodenversiegelungssystem Ecostat ESD	476
Bodenwachs ESD	468
Bofa Absaugarme	117
Absaughaube	117
Absaugschlauch	117
ESD Absaugtablett	117
Laserabsaugungen	118-120

Bofa Lötrauchabsaugungen	114-116
Tischhalterung	117
Tischklemme	117
Tischmontageset	117
Zubehör	117
Brennspiritus	578
Bürste, ESD	470-473

C

cab Leiterplattenmagazine	142-143
Nutzentrenner	144-146
Schutzhaube	143
Stegtrenner	147
Transportband	145
Carbostat Verpackungsmaterial ESD	411
Charged Plate Monitor ESD	397
Chemtronics Epoxyd-Überzugsmittel	562
Flussmittelentfernerstift	545-546
Flussmittelstifte	545
Isolier- & Schutzstiftz	547
Klebstoffe	562
Lackentfernerstift	547
Leitlack	546
Wärmeleitpasten	563
Citrusreiniger	577
Clogs	312-317, 322, 337-340, 353
Abeba	312-317, 322
Birkenstock	337-340
Coaxialkabel Abisolierer	250
Contactclean-Spray	551
Crimpzange	253
Customer-Store-Container ESD	437
Cuttermesser	246

D

Data Terminal	389
Dauerfernenbänder ESD	362-363
Daylight Arbeitsplatzleuchte	161
Lupenleuchten	156
Delvo Elektroschrauber	288
Elektroschrauber, ESD	287
Steuereinheit, ESD	289
Steuergeräte	289
De-Oxidationsaufstreupulver	530
Destilliertes Wasser	579
Distanzschneider Erem	211
Dokumentenüllen	457-458
ESD	457-458
IDP-STAT	458
Doppelkammersystem-Mischer	564
Dosierflasche ESD	580
Dosiernadeln	136
Dosierpaste Almit	522
Dosierpistole	564
Dosiersysteme	134
Drehmoment-Abstützung	305
Drehmomentmessgerät	300
Drehmomentschlüssel	277
Drehmomentschraubendreher	274-277
Set	275
Wera	276
Wiha	274
Drehmoment-Trommel	302
Drehstuhl Basic, Bimos ESD	498-499
Business ESD	508
Comfort ESD	512
Comfort Plus ESD	513
Comfort Standard ESD	512
Economy Plus ESD	511
Economy Standard ESD	510
Ergo ESD	509
Ergo, Hochstuhlversion ESD	509
Nexxit, Bimos ESD	493-496

Drehstuhl Vinyl ESD	514
Drehstuhl, ESD	493-499, 508-514
Druckknopf	387
Druckluft-Seitenschneider	252, 307
Druckluft-Spray	550

E

Ecostat, ESD Bodenversiegelungssystem	476
Ein-Komponenten Reaktionsklebstoff	563
Einwegfersenband ESD	362
Electronic Super-Knips Knipex	218-219
Elektrikerschere	248
Elektroden ESD	399-400
Elektrofeldmeter ESD	395, 398
Elektronik Präzisionserschraubendreher	260
Greifzange	214-215
Schere	248
Schraubendreher	262-263
Seitenschneider	216-217
Vornschneider	215
Zangen & Schraubendreher-Satz	272
Elektroschrauber	287-300
Delvo	287-288
Kilews	290-297, 300
ELTEN ESD-Sicherheitsschuh	342-351
Emil Otto Abdecköl	530
De-Oxidationsaufstreupulver	530
Flussmittel	533-539
Flussmittel-Dosierstift	542
Flussmittelpaste	539, 543
Reiniger	573-576
Entlötarme	102-103
Entlötgeräte	108-109
Entlöthilfe	245
Entlötlitze	109
Entlötpinzette	38
Entlötpumpe	53, 108
Ersa	108
JBC	53
Entlötspitzenreinigungsset	111
Entmantelwerkzeug	249
Epoxyd-Überzugsmittel	562
Erdungsbausteine, ESD	385-386
Erdungsbox ESD	385-386
Erdungsleiste ESD	386
Erdungsleitung ESD	387
Erem Abisolierzange	212-213
Distanzschneider	211
Flachrundzange	213
Flachzange	211
Formzange	212
Hartmetallschneider	206
Mikropinzetten	230-231
Nadelhalbrundzange	213
Pinzetten	231-232
Präzisionspinzetten	230-233
Rundzange	212
Schneidpinzette	233
Seitenschneider	202-211
SMD-Bestückungs-Pinzette	233
SMD-Pinzette	232-233
Spitzschneider	203-207
Ersa Entlötpumpe	108
Flussmittelcreme	543
Lötbad	106
Lötbrautabroller	111
Lötstationen	95-97
Reinigungsstationen	97
Temperaturregler	106
Ersatzfußbett Abeba	328
Eschenbach Kopfbandlupe	151
Stereomikroskop	167
ESD Ablagekörbe	456

ESD Absaugtablett Bofa	117
Abschirmbeutel	406
Abschirm-Schlauchfolie	407
Absperrbanner	401
Akku-Knickschrauber	286
Arbeitsmäntel	374-376
Arbeitsplatz-Set	485
Arbeitsstühle	488-514
Aufbewahrungstasche	461
Aufkleber	418-422
Aufstieghilfe	515-516
Ausweistasche	377
Bananensteckeradapter	387
Behälter-Trolley	447
Beistellwagen	452
Berufsschuhe	318-321
Berufsschuhe Abeba	318-321
Beschichtungs-Spray	551
Beschichtungs-Spray Techspray	551
Bithalter	278
Bodenbeläge	475, 479-481
Bodenfliese	474
Bodenmarkierungsband	478
Bodenversiegelungssystem Ecostat	476
Bodenwachs	468
Bürste	470-473
Carbostat Verpackungsmaterial	411
Charged Plate Monitor	397
Clog	312-317, 337-340, 353
Clog Abeba	312-317
Clog Birkenstock	337-340
Customer-Store-Container	437
Dauerfersenbänder	362-363
Dokumentenhüllen	457-458
Dosierflasche	580
Drehstuhl Basic, Bimos	498-499
Drehstuhl Business	508
Drehstuhl Comfort	512
Drehstuhl Comfort Plus	513
Drehstuhl Comfort Standard	512
Drehstuhl Economy	510
Drehstuhl Economy Plus	511
Drehstuhl Economy Standard	510
Drehstuhl Ergo	509
Drehstuhl Nexxit, Bimos	493-496
Drehstuhl Vinyl	514
Drehstühle	493-499, 508-514
Einlegesohle Abeba	328-331
Einwegfersenband	362
Elektroden	399-400
Elektrofeldmeter	395, 398
Elektroschrauber, Delvo	287
Erdungsbausteine	385-386
Erdungsbox	385-386
Erdungsleitung	387
Erdungswagen	453
Etikettentasche	443
Fachböden	448
Flaschenöffner	461
Flüssigkeitsdosierer	580
Flüssigkeitsspender	579
Fußstütze	500, 516
Gefache	439
Getränkflasche	581
Gurtabsperpfosten	401
Gurtbandkassette	401
Halbschuh Abeba	319
Handfeger	465
Handgelenkbänder	382-383
Handlupe	151
Handscanner	393
Handschuhe	378-380
Hängemappe	458

ESD Hauben	376
Highshield Verpackungsmaterial	407-408
Hocker	514-515
Hocker, Bimos	500, 505
IDP-STAT Halbschlauchfolie	410
Ionisier Monitor	402
Ionisiergeräte	403-404
Kehrbesen	464
Kehrschaufel	464-465
Klemmbretter	455
Klemmhefter	458
Klettband	423
Korkfußbett	355
Krokoklemme	387
Kugelschreiber	461
Kunststoffkoffer	444
Kurzmäntel	370
Lagerbehälter	435, 436
Laminierfolie	460
Langarm Shirts	372
Leiterplattenhalter	440, 442
Leiterplattenrahmen	442
Lotabdeckband	582
Luftpolyesterfolie	412
Mehrzweckbehälter	462
Micro-Bit Set, Wiha	282
Mikro-Schraubendreher-Set, Wera	283
Mousepad	461
Müllbeutel	463
Oberflächenmessgeräte	391
Paletten	425-426
Palettenaufsatzrahmen	426
Papierkorb	462-463
Permatat Verpackungsmaterial	409-413
PE-Steckschaum	417, 439
Pinsel	470-473
Polo-Shirt	367-372
Polycarbonatplatten	424
Polyesterfolie	424
PU-Schaumstoffe	417
Regalbelag	487
Reiniger	468
Reinigungswagen	463
Reinraum-Hocker, Bimos	505
Reinraum-Stehhilfe, Bimos	507
Reinraumstuhl, Bimos	504, 506
Riefenprofilbelag	487
Ringbücher	456
Rollhocker	515
Sandale	334-336, 353, 355
Sandale Abeba	310-311
Sandale Birkenstock	334-336
Scharnierdosen	416
Schildhalter	401
Schlitztrennwände	440
Schnellhefter	458
Schrauber	287, 290-296, 300
Schrauber Delvo	287
Schrauber Kilews	290-296, 300
Schreibunterlage	460
Schubladenschrank	428
Seitenfaltenbeutel	413
Service-Kits	405
Sicherheits-/Berufsschuh Birkenstock	341
Sicherheits-Clog Abeba	322
Sicherheits-Halbschuhe Atlas	356-361
Sicherheitsschuh	321-327, 342-351
Sicherheitsschuh Abeba	321, 323-327
Sicherheitsschuh ELTEN	342-351
Sicherheitstritt	516
Sichtlagerkästen	433-434
Slipper Abeba	321
SMD-Klappboxen	430

ESD SMD-Spulenständer	444-445
Socken	377
Sortimentskasten	427, 432
Spiralkabel	384
Sprühzerstäuber	580
Stahlmagazin	431
Standfuß	389
Standstanz	514-515
Stapelbox	437
Staubsauger	466-467
Stehhilfe, Bimos	501-502
Steuereinheit, Delvo	289
Stretchfolie	413
Stuhlpolster, Bimos	497
Stuhlrollen	517
Sweatjacke	373
Sweatshirt	373
Tablarbehälter	443
Tablare	443
Tablate	443
Tiefzieh-Trays	428-429
Tischbelag	486
Tischmatten-Set	486
Tischplatte	482
Tischwagen	452
Transportroller	449-450
Transportrolli-Sammler	447
Transportwagen	450-451, 454
Trekking Pantolette	352
Trekking Sandale	352
Trennwände	431
Treston Rollenwagen	453
Treston Tischwagen	452
T-Shirts	366-367, 371
Überschuhe	365
Umrüstsatz	387
Vakuumgeräte	414
Verification Kit	392, 396
Versandschachteln	416, 438
Walking Test	395
Wandinheit	401
Wandhalterung für Fersenbänder	362
Warnschild	419-420
Waschflasche	581
Wassereimer	467
Werkstattwagen	448
Werkzeugkoffer	432
Winkelschrauber	297
Wischtuch	469
Zwischenlagen	439-440
Etagenbord, ESD Treston	483
Etagenwagen ESD	453
Etikettenklammer	435
Etikettentasche ESD	443
F	
Fachböden ESD	448
Fachbodenregal	487
Fadenzähler	151
Federhakengarnitur	245
Federzug	302-304
Feinschraubendreher	267
Feinstaubmaske	532
Feuchtigkeitssensoren	415
Fingerlinge	381
Flächenabsaugung	127
Flachrundzange	
Flachzange	191-192, 196, 201, 211
Erem	211
sonstige	191-192, 196, 201
Flaschenöffner, ESD	461
Flüssigkeitsdosierer ESD	580-581
Flüssigkeitsspender ESD	579

Flussmittel	527, 533-539, 542
Almit	527
Emil Otto	533-539
JBC	542
Flussmittelcreme	543
Flussmittel-Dosierstift	542
Flussmittel-Entferner	549
Flussmittelentfernerstift	545-546
Flussmittelgel	527
Flussmittelpaste	539, 543
Flussmittelreiniger	548
Flussmittelreinigungsstift	546
Flussmittelstift	527, 543-545
Flussmittelverdünner	542
Flux-Frei-Spray	552
Formzange	212
Fußstütze, ESD	500, 516

G

Gefache ESD	439
Gehkomfort Matte, ESD	480
Gelenk-Tragarm	304
Getränkeflasche ESD	581
Getränke Reinigungstücher	568
Glas- & Oberflächenreiniger	550
Glasfaser-Radierstift	548
Gurtabsperpfosten ESD	401
Gurtbandkassette ESD	401
Gurtverbinder	150
Gurtverbinder-Zange	150

H

Halbschlauchfolie ESD	410
Halter für Entlötklingen	244
Handdispenser	136
Handdosierpistole	135
Handfeger ESD	465
Handgelenkbänder ESD	382-383
Handlotion	579
Handscanner ESD	393
Handschuhe	378-381
ESD	378-380
Baumwolle	381
Nylon	381
Elektrode	399
Handschuttschaum	579
Hängemappe ESD	458
Hängetafel ESD	460
Hartmetallschneider	206
Hauben ESD	376
HD Inspektionssystem	168
Heißklebepistole	565-566
Heißluftdüsen	50, 94
JBC	50
Weller	94
Heißluftgerät	105
Heißluftkolben	42, 80, 85
JBC	42
Weller	80, 85
Heißluft-Reparaturstationen	34, 35, 71-74
Heißluft-Reparaturstationen JBC	34, 35
Heißluftstationen Weller	71-74
Highshield Verpackungsmaterial ESD	407-408, 412
Hochpräzisionsbits	282
Hocker, Bimos ESD	500, 505
Hygrometer	402
I	
IC-Stangenbehälter ESD	446
IDP-STAT Dokumentenhüllen	457-458
Halbschlauchfolie	410
Klemmhefter	458
Schnellhefter	458

Inspectis Videoinspektionssysteme	170
Zubehör	171-175
Inspektionsspeile	420
Inspektionsspiegel	151
Inspektionssystem HD	168
Inspektionstisch	177
Ionisier Monitor ESD	402
Ionisiergeräte	403-404
Ionisierpistolen	402-405
Isolier- & Schutzstiftz	547
Isopropanol	578
Isopropylalkohol	576

J

JBC Abisolierkartuschen	51
Abisolier-Stationen	26
Ablageständer	43
Absaugarm	121-122
Absaugdüse	122
Absaugfilter	123
Absaugschlauch	121
Absaugsystem	121
Ansaugstutzen	121
Entlötarne	102-103
Entlötpinzette	38
Entlötpumpe	53
Flussmittel FL	542
Handdispenser	136
Heißluftdüsen	50
Heißluftkolben	42
Heißluft-Reparaturstationen	34, 35
Hochtemperatur Abisolier-Pinzetten	38
Leiterplattenhalter	102
Löt-/Entlötkolben	39-42
Löt-/Entlötpitzen	44-50
Löt-/Entlötkolben	18-25
Löt-/Entlötwerkzeuge	37-42
Lötendrahtvorschubsystem	25
Lötrauchabsaug-Kit	122
Lötrauchabsaugungen	0
Lötpitzenreiniger	52
Lötpitzenständer	56
Lötpotf	105
Nano-Entlötpinzette	37-38
Nano-Heißluftkolben	42
Nano-Heißluft-Reparaturstation	34
Nano-Lötkolben	39
Reinigungsmodul	52
Reinigungsschwämme	52
Reinigungswolle	52
Reparaturstationen	31-34
Reworkstationen	31-34
Reworkzubehör	57
SMD Rework System	36
Steuereinheiten	27-30
Stickstoff-Durchflussregler	54
Stickstoff-Generator	55
Stickstoff-Lötkolben	39-40
Stickstoff-Mess- & Regelsystem	54-55
Temperaturmessgerät	56
Vakuumpipette	42
Vorheizplatten	100-101

K

Kabelbinder-Spann- & Schneidwerkzeug	248
Kabelmesser	249
Kabeltrommel	393
Kalibrier-Einheit	390
Kanban Sichthülle ESD	443
Kapton-Klebeband	582
Kapton-Klebepunkte	583
Kartuschen	135
Kartuschenadapter	135

Kartuschenpistole	565
Kartuschenstopfen	135
Kartuschenverschlusskappe	135
Kästenschiene, ESD	484
Kehrbesen ESD	464
Kehrschaufel ESD	464-465
Kehrschaufel Set, ESD	464
Kennzeichnungsschilder	434
Keramik-Pinzette	241
Kevlarschere	248
Kilews Akku-Pistolenschrauber	286
Akku-Stabschrauber	284-285
Drehmomentmessgerät	300
ESD Schrauber	291-296, 300
ESD Winkelschrauber	297
Ladegerät	284-285
Li-Ion Akku	284-285
Multifunktionsmodul	299
Netzteile	298-300
Schraubenvereinzeler	301
Softstart-Modul	299
Klebebandabroller	422
Kleber	477, 554-561
Kleber Loctite	560-561
Kleber Thomsit	477
Kleber UHU	554-559
Klebstoffe	562-563
Klemmbretter ESD	455
Klemmhefter ESD	458
Klettband ESD	423
Knickschrauber-Akku	286
Kniehebelpressen	306
Knipex Automatik-Abisolierzange	252
Electronic Super-Knips	218-219
Elektronik-Greifzange	214-215
Elektronik-Seitenschneider	216-217
Elektronik-Vornschneider	215
Elektronik-Zangen & Schraubendreher-Satz	272
Wasserpumpenzange	219
Kollaborierender Roboter	169
Kombiwerkzeug	191
Kompaktwaagen	179
Komponentenzähler	149
Kompressoren	135
Kontaktreiniger	576
Kopfbandlupe	151
Korkfußbett ESD	355
Krepp-Papierband	582
Krokoklemme ESD	387
Kugelgelenk-Halter	141
Platinenhalter	139
Schraubstock	137-139
Kugelschreiber ESD	461
Kugeltisch	177
Kunststoffkoffer ESD	444
Kupferband	479
Kurzmäntel	370
Kurzmäntel ESD	370

L

Labor-Drehstuhl, Bimos ESD	503
Labor-Drehstuhl, ESD Bimos	503
Lackentfernerstift	547
Ladegerät	284-285
Lagerbehälter ESD	435-436
Laminierfolie ESD	460
Langarm Shirts ESD	372
Laserabsaugung	118-120, 131
Bofa	118-120
Weller	131
Leica Stereozoom-Mikroskop	164-165
Leiterplattenhalter	102, 105, 440, 442
Leiterplattenhalter ESD	440, 442

Leiterplattenhalter JBC	102
Leiterplattenhalter Weller	105
Leiterplattenmagazine cab	142-143
Leiterplattenrahmen ESD	442
Leiterplattenreiniger	549, 552-553
Leitfähige Stuhl-Doppelrolle	517
Leitfähiges Bodensystem, ESD	481
Leitlack	546
Li-Ion Akku Kilews	284-285
Linear-Tragarm	304
Loctite Abdeckmaske	583
Kleber	560-561
Reiniger	578
Schrauben-Sicherungslack	560
Löt-/EntlötKolben	39-42, 61, 79-82, 85
JBC	39-42
Weller	61, 79-82, 85
Löt-/Entlötsets Weller	76-84
Löt-/Entlötspitzen JBC	44-50
Löt-/Entlötstationen	18-25, 63-71, 95-97
Ersa	95-97
JBC	18-25
Weller	63-71
Löt-/Entlötwerkzeuge JBC	37-42
Lotabdeckband ESD	582
Lötbad	106-107
Ersa	106
Weller	107
Lötbrahtabroller	111
Lötdrähte	523-526, 529
Almit	523-526
sonstige	529
Löt drahtvorschubsystem	25, 74
JBC	25
Weller	74
Lötfett	542
Löthilfswerkzeug	245
Lotpasten	521-522, 531
Almit	521-522
mischer	522
sonstige	531
Lötpastenreiniger	577
Lötpastenreinigungstücher	568
Lotpasten-Spachtel	521
Löttrauchabsaug-Kit JBC	122
Löttrauchabsaugungen	113-131
Bofa	114-116
JBC	120
Weller	124-128
Wetec	113
Zubehör	117, 121-123, 129-131
Lötspitzen	44-50, 88-93
JBC	44-50
Weller	88-93
Lötspitzenaktivator	111
Lötspitzenhalter	61
Lötspitzenreiniger	52, 110
JBC	52
sonstige	110
Lötspitzen-Reinigungsschwämme	110
Lötspitzen-Reinigungswolle	110
Lötspitzenständer	56
Lötspitzenzange	193
Löttopf	105
Lötzinnabroller	111
Luftpolyesterfolie ESD	412
Lupenleuchten	154-159
Daylight	156
Luxo	157
sonstige	154-157
Waldmann	158-159
Luxo Lupenleuchten	157

M

Magnetdokumententasche	461
Matte, ESD Gehkomfort	480
Mehrzweckbehälter ESD	462
Mehrzweck-Pinzette	226
Messpinzette	178
Metriso	393, 394
Micro-Bit Set, ESD	282
Microcare-System	553
Mikrofasertuch	570
Mikropinzetten	230-231
Mikro-Schraubendreher-Set	283
Mini Probe	399
Mousepad ESD	461
Müllbeutel ESD	463
Multifunktionsmodul Kilews	299
Multi-Opener Öffnungswerkzeug	245

N

Nadelhalbrundzange	213
Nano-Entlötpinzette JBC	37-38
Heißluftkolben JBC	42
Heißluft-Reparaturstation JBC	34
LötKolben JBC	39
Netzteile Kilews	298-300
Nietwerkzeug	387
Nutzentrenner	144-146
Nylonhandschuhe	381

O

Oberflächenmessgeräte ESD	391
Oberflächenreiniger	576
Öffnungswerkzeug	245

P

Paletten ESD	425-426
Palettenaufsatzrahmen ESD	426
Pantolette	352, 354
Papierkorb ESD	462-463
Pentalobe-Feinschraubendreher PicoFinish	271
Permastat Verpackungsmaterial ESD	409-413
PE-Steckschaum ESD	417, 439
PGTest Station	388
Phillips Präzisionsschraubendreher	258
Phillips Schraubendreher	256-258, 266-269
Pinself ESD	470-473
Pinzetten	213-234
Erem	222-225
Wetec	213-221, 226-234
Pinzetttschere	220
Pinzettzangen	220
Pistolenschrauber, Akku	286
Plastik-Lack-Spray	551
Platinenbesteck	245
Platinenhalterung	140
Polo-Shirt ESD	367-372
Polycarbonatplatten ESD	424
Polyesterfolie ESD	424
Positionierer	303
Positioniersystem	306
Pozidriv Schraubendreher	257, 266, 269
Präzisions-Abisolierer	251
Präzisions-Ausheber	244
Präzisions-Fadenzähler	151
Präzisions-Festhaltepinzette	225
Präzisions-Mehrzweck-Pinzetten	221-224
Präzisionsmesser	246-247
Präzisionspinzetten	227-236
Präzisions-Schneid-Pinzette	236
Präzisions-Schneid-Pinzette	236
Präzisionsschraubendreher	258-261
Präzisionsschraubendreher Elektronik	260
Phillips	258

Präzisionsschraubendreher Elektronik Schlitz	258
Schlitz/Phillips	261
Sechskant	259
Sechskant	261
Steckschlüssel	259-261
Torx	259
Sekundenthermometer	181
Präzisionstücher	569
Präzisionswaagen	179
PU-Schaumstoffe ESD	417
PVC-Bodenfliese ESD	474
PVC-Kleber	477

Q

Quadro-Entmanteler	249
Quick-Lift-Gewebe	476

R

Reaktionsklebstoff	563
Regalbelag ESD	487
Regalboden, ESD	484
Reiniger	468, 573-578
Reinigungsbürste	572
Reinigungsmodul JBC	52
Reinigungsschwämme	52
Reinigungsstäbchen	571
Reinigungsstift	546
Reinigungstücher	567-571
Reinigungswagen, ESD	463
Reinigungswolle	52
Reinraum-Hocker, Bimos ESD	505
Staubsauger	467
Stehhilfe, Bimos ESD	507
Reinraumstuhl	504, 506, 514
Bimos ESD	504, 506
Reparaturstationen	31-34, 73, 97
Ersa	97
JBC	31-34
Weller	73
Reststegfräse	147
Reststegtrenner	193
Reworkmodul Weller	61
Rework-Paste	543-544
Reworkstationen	31-34, 73, 97
Ersa	97
JBC	31-34
Weller	73
Reworkzubehör JBC	57
Riefenprofilbelag ESD	487
Ringbücher ESD	456
Rollenwagen ESD Treston	453
Rollhocker ESD	515
Rundkabel-Entmantler	249
Rundzange	192, 196, 201, 212
Erem	212
sonstige	192, 196, 201

S

Safety Pips ESD	390
Sandale	352-353, 355
Saugdüsen Weller	94
Schablonenreiniger	550
Schablonenreinigungstücher	568
Scharnierdosen ESD	416
Schildhalter ESD	401
Schlitz Schraubendreher	256, 258, 262, 267, 269
Schlitz/Phillips-Schraubendreher	261, 266, 268, 271
Schlitztrennwände ESD	440
Schneid- & Biegeanlagen	190
Schneide-/Biegegerät	149
Schneide-/Biegemaschinen	149
Schneidpinzette	233
Schnellhefter ESD	458

Schnellwendevorrichtung, ESD	140
Schrägvornschneider	195-200
Schraubendreher	248-263
Wiha	258-263
Wera	254-255
sonstige	248-253
Schraubendreher-Satz	257, 261
Schrauben-Sicherungslack	560
Schraubenvereinzeler	301
Schrauber, Kilews	290-297, 300
Schraubkopf Bernstein	140
Schreibunterlage ESD	460
Schubladenschrank ESD	428
Schutzhaube cab	143
Schwenkarm Tarifold IDP-STAT, ESD	460
Schwenkarm, ESD Treston	484
Schwenktafel Tarifold IDP-STAT, ESD	459
Schwenk-Tragarm	305
Scrubs Reinigungstücher	568
Sechskant Schraubendreher	259-262, 267, 270
Kugelkopf Stiftschlüsselsatz	273
Kugelkopf Schraubendreher	270-271
Steckschlüssel-Feinschraubendreher	270
Seitenfaltenbeutel	413, 463
Seitenschneider	194-199
Wetec	194-199
Erem	202-211
Service-Kits ESD	405
Shears	184-189
Shirts ESD Langarm	372
Sicherheitsmesser	247
Sicherheitstritt	516
Sichthülle ESD	443
Sichtlagerkästen ESD	433-434
Sitz-Stopp-Rollen, ESD Bimos	517
Skalpell	246
Skalpellklingen	246
Smart-Tweezer	178
SMD Rework System	36
Bestückungs-Pinzette	233
Klappboxen ESD	430
Pinzette	232-233
Spulenständer ESD	444-445
SMT Reiniger	576
Socken ESD	377
Softstart-Modul	299
Sortimentskästen ESD	427, 432
Spachtel	521, 532
Spezial-Blechscherer	248
Spiralkabel ESD	384
Spitzschneider	203-207
Spitzzangen	196, 201
Splice Rahmen	150
Sprühzerstäuber ESD	580
Stabschrauber, Akku	284-285
Stahlmagazin ESD	431
Standard-Bits	279-281
Innensechskant	279, 281
Phillips	279-280
Pozidriv	279-280
Schlitz	279, 280
Torx	279, 281
Standfuß ESD	389
Standstisch ESD	514, 515
Stapelbox ESD	437
Staubbindematte	481
Staubsauger ESD	466-467
Steckschlüssel Präzisionsschraubendreher	259, 261
Stegtrenner	147, 193
Stehhilfe, Bimos ESD	501-502
Stereomikroskop	167
Stereozoom-Mikroskop	164-166
Leica	164-165

Steuereinheit, Delvo	289
Steuereinheit, Delvo ESD	289
Steuereinheiten	27-30, 62
JBC	27-30
Weller	61-62
Steuergeräte Delvo	289
Stickstoff-Durchflussregler JBC	54
Generator JBC	55
LötKolben JBC	39-40
Mess-&-Regelsystem JBC	54-55
Stretchfolie ESD	413
Stretchfolienabroller	413
Stuhl-Doppelrolle	517
Stuhlpolster, Bimos ESD	497
Stuhlrollen ESD	517
Sweatjacke ESD	373
Sweatshirt ESD	373
Systemleuchten	162
Systemleuchten Zubehör	162-163

T

Tablarbehälter ESD	443
Tablare	443
Tablare ESD	443
Tarifold IDP-STAT	459-460
ESD Hängetafel	460
ESD Schwenkarm	460
ESD Schwenktafel	459
Wandhalter	459
Techman Kollaborierender Roboter	169
Techspray Abdeckmaske	583
Antistatik Wischtuch	569
Druckluft-Spray	550
Entlötlitze	109
ESD-Beschichtungs-Spray	551
Flussmittel-Entferner	549
Flussmittelreinigungstift	546
Flussmittelstift	544
Glas- & Oberflächenreiniger	550
Handlotion	579
Isopropylalkohol	576
Kontaktreiniger	576
Leiterplattenreiniger	549
Oberflächenreiniger	576
Präzisionstücher	569
Reinigungsbürste	572
Reinigungsstäbchen	571
Reinigungstücher	567
Schablonenreiniger	550
SMT Reiniger	576
Überzugstift	547
Temperaturmessgerät	56, 61
JBC	56
Weller	61
Temperaturregler Ersa	106
Test Kit, ESD Walking	395-396
Thomsit Ableitfinish	477
Kleber	477
PVC-Kleber	477
Quick-Lift-Gewebe	476
Trennunterlage	476
Tiefzieh-Trays ESD	428-429
Tischbelag ESD	486
Tischhalterung	117
Tischklemme	117
Tischmatten-Set ESD	486
Tischmontageset	117
Tischplatte ESD	482
Tischwagen ESD	452
Titan-Pinzette	242
Torx Schraubendreher	257-262, 266-270
Transportband cab	145
Transportroller ESD	449-450

Transportrolli-Sammler ESD	447
Transportwagen ESD	450-451, 454
Trekking Pantolette ESD	352
Trekking Sandale ESD	352
Trennunterlage	476
Trennwände ESD	431
Treston Arbeitstisch WB, ESD	482
Aufbauprofile, ESD	483
Aufbaurahmen, ESD	483
Etagenbord, ESD	483
Kästenschiene, ESD	484
Regalboden, ESD	484
Rollenwagen ESD	453
Schwenkarm, ESD	484
Tischwagen ESD	452
Zusatzaufbau, ESD	484
Trockenmittelbeutel	415
T-Shirt ESD	366-367, 371

U

Überschuhe ESD	365
Überschuh-Spender	364
Überzugstift	547
Uhrmacherlupe	151
UHU Austragegerät	564
Doppelkammersystem-Mischer	564
Heißklebepistole	565
Kartuschenpistole	565
Kleber	554-559
Universalreiniger	579
Umrüstsatz ESD	387
Universal-Abisolierer	250
Universal-Ladegerät	181
Universalreiniger	579
Universalschere	191
Universal-Spannplatte Bernstein	140
Vakuumgeräte ESD	414

V

Vakuum-Pinzette	243
Vakuumpipette	42
Vakuum-SMD-Pinzette	243
Veribox	392
Verification Kit ESD	392, 396
Verpackungsmaterial ESD	407-408, 411-413
ESD Highshield	407-408, 412
ESD Permastat	409-410, 412, 413
ESD Carbostat	411
Versandschachteln ESD	416, 438
Videoinspektionssysteme Inspectis	170
Vinyl, ESD Drehstuhl	514
Vollkunststoff-Pinzette	240
Vorheizplatten	100-101, 104
JBC	100-101
Weller	104
Vornschneider	190

W

Waldmann Arbeitsplatzleuchten	160
Lupenleuchten	158-159
Walking Test ESD	395
Walking Test Kit, ESD	395, 396
Wandinheit ESD	401
Wandhalter Tarifold IDP-STAT,	459
Wandhalterung für Fersenbänder, ESD	362
Wärmeleitpaste	563-564
Chemtronics	563
sonstige	564
Warnschild ESD	419-420
Wartungswerkzeug Weller	111
Waschflasche ESD	581
Wasser Destilliertes	579
Wassereimer ESD	467

Wasserpumpenzange	219
WD-40	552
Wechselklinge Wiha	273
Weller Ablageständer	86
Absaugarme	129-130
Absaugdüsen	130
Absaughaube	130
Absaugzubehör	131
Bestückungsrahmen	176
Flächenabsaugung	127
Heißluftdüsen	94
Heißluftkolben	80
Heißluftkolbenset	85
Heißluftstationen	71-74
Laserabsaugung	131
Leiterplattenhalter	105
Löt-/EntlötKolben	61, 79-82, 85
Löt-/Entlötsets	76-84
Löt-/Entlötstationen	63-71
Lötbad	107
Lötdrahtvorschubsystem	74
Lötrauchabsaugungen	124-128
Lötspitzen	88-93
Lötspitzenhalter	61
Lötzinnabroller	111
Reworkmodul	61
Reworkstationen	73
Saugdüsen	94
Steuereinheiten	61-62
Temperaturmessgerät	61
Vorheizplatten	104
Wartungswerkzeug	111
WXsmart	61
Wera Drehmomentschraubendreher	276
Elektronik-Schraubendreher	262-263
Hochpräzisionsbits	282
Mikro-Schraubendreher-Set, ESD	283
Schlitz-Elektronik-Schraubendreher	262
Sechskant-Elektronik-Schraubendreher	262
Torx-Elektronik-Schraubendreher	262
Werkstattwagen ESD	448
Werkzeughalter	244
Werkzeugkoffer ESD	432
Wiha Außensechskant-Steckschlüssel-	
Feinschraubendreher	267
Bithalter, ESD	278
Drehmoment-Schraubendreher	274
Drehmoment-Schraubendreher Set	275
Feinschraubendreher	267
Micro-Bit Set, ESD	282
Pentalobe-Feinschraubendreher	
PicoFinish	271
Phillips-Feinschraubendreher	267-269
Phillips-Schraubendreher	266
Pozi driv-Feinschraubendreher	269
Pozi driv-Schraubendreher	266
Schlitz-/Phillips-Feinschraubendreher	268
Schlitz-/Phillips-Feinschraubendreher Set	271
Schlitz-/Phillips-Schraubendreher	266
Schlitz-Feinschraubendreher	267-269
Schlitz-Schraubendreher	266
Schraubendrehergriff	273
Sechskant-Feinschraubendreher	267, 270
Sechskant-Kugelkopf Stiftschlüsselsatz	273
Sechskant-Kugelkopf-Feinschraubendreher	270
Sechskant-Kugelkopf-Feinschraubendreher Set	271
Sechskant-Steckschlüssel-Feinschraubendreher	270
Standard-Bits	279-281
Standard-Bits, Innensechskant	279, 281
Standard-Bits, Phillips	279, 280

Wiha Standard-Bits, Pozidriv	279, 280
Standard-Bits, Schlitz	279, 280
Standard-Bits, Torx	279, 281
Standard-Bits, Torx Plus	279, 281
Torque Wechselklinge	275
Torx-Feinschraubendreher	267, 270
Torx-Feinschraubendreher Set	271
Torx-Feinschraubendreher-Satz	268
Torx-Schraubendreher	266
Torx-Schraubendreher SoftFinish, ESD	266
Wechselklinge	273
Zangen-Set	272
Winkeladapter Bernstein	140
Wischtuch ESD	469, 569
WXsmart	61

Z

Zählwaagen	179
Zangen	194-199
Zangen-Set	272
Zentrale Erdungsleiste ESD	386
Zoom-Stereo-Mikroskop	166
Zubehör Bauteilezähler	148
Bofa	117
Inspectis	171-175
Systemleuchten	162-163
Zugangsüberwachung	388
Zusatzaufbau, ESD Treston	484
Zwischenlagen ESD	439, 440

Impressum

Herausgeber Katalog Ausgabe 2023:
Electronic Metals KW GmbH
Hauptstrasse 70
CH-5070 Frick

Copyright:
Wetec GmbH & Co. KG

Vervielfältigung jeglicher Art, auch auszugsweise, darf nur mit schriftlicher Genehmigung durch die Wetec GmbH & Co. KG erfolgen.

Redaktion:
Wolfgang Schulz, Roland Hontheim,
Patrick Bähr, Patrick Giesa,

Konzept & Layout:
Roland Hontheim, Birgit Zimmermann

Fotos:
Sebastian Haiduk, Adobe Stock, Industrie,
Alle Fotos sind urheberrechtlich geschützt

Druck:
Himmer Druck, Augsburg



Löt



JBC

Weller[®]

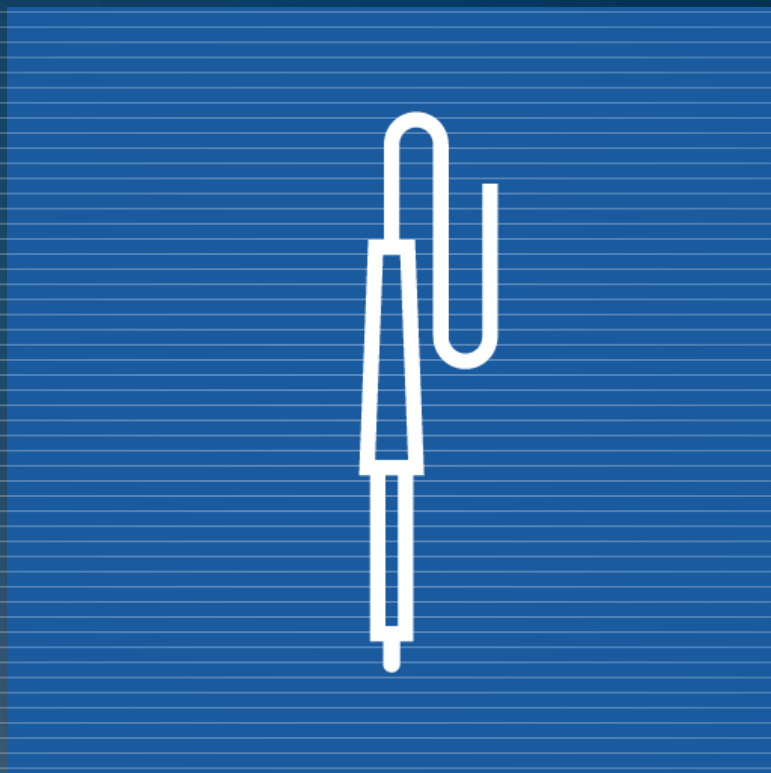

 **ersa**

PAGE[®]

 **WETEC**

technik

Die digitale Lötstation CDE-2BQA erweitert die Vorteile gegenüber der CD-Lötstationen um intelligente neue Features, wie ein assistierter Arbeitsmodus, dynamische Lötprofile und dem Anschluss von Lötrauchabsaugungen direkt an der Station.

Weiterhin bleiben natürlich alle Vorteile der CD-Stationen erhalten. Die Lötstation kann mit dem LötKolben T245 betrieben werden. Es befinden sich keine Lötspitzen im Lieferumfang. Sie können aus einer Vielzahl verschiedener Spitzen in unserem Shop wählen.

JBC Digitale Lötstation CDE-2BQA mit Lötassistent

Merkmale:

- für alle Präzisionslötungen
- schneller Kartuschenwechsel
- neigbare Werkzeugablage
- intelligentes Hitzemanagement
- Standby/Auto-off Funktion
- Kabelrückholer
- Kommunikationsmöglichkeit PC über USB-Schnittstelle
- integriertes Lötspitzenreinigungssystem, Trocken- und Nassreinigung möglich
- mikroprozessorgesteuert
- assistierter Arbeitsmodus
- dynamische Lötprofile
- Lötrauchabsaugung kann ohne Umwege angeschlossen werden
- Lötspitzenfamilie C245 (804051)



Lötspitzen

Seite 46 ff.

Technische Daten:

Leistung:	150 W
Temperaturbereich:	90-450 °C
Abmessung L x B x H:	170 x 154 x 106 mm
Kanäle:	1
Potentialausgleichsbuchse:	ja
USB-Schnittstelle:	ja

Lieferumfang:

- 1 Stück Steuereinheit CDE
- 1 Stück LötKolben T245-A (804051) ohne Lötspitze
- 1 Stück Messingwolle CL6210



Bestell-Nr. Artikel

804051 JBC Digitale Lötstation CDE-2BQA

JBC Kompakt-Lötstation CD-2BQF WETEC Edition

Die digitale Lötstation ist mit dem T245-A LötKolben die ideale Lötstation für universelle elektronische Lötanwendungen. Die JBC Most Efficient Soldering Technology gewährleistet beste Lötsergebnisse. Der „Sleep + Hibernation“-Modus verlängert zusätzlich die Lebenserwartung der Lötspitzen. Mehr als 150 verschiedene Lötkartuschen der Lötspitzenfamilie C245 sind in verschiedensten Formen erhältlich. Wie bei allen Kompaktstationen bietet auch die CD-2BQF mehr als 10 verschiedene Parameter zum Einstellen und Personalisieren.

Merkmale:

- sieben Tasten zur schnellen und einfachen Konfiguration über das Menü
- verstellbare LötKolbenablage
- schneller Kartuschenwechsel
- integrierte Kartuschenablage für bis zu vier Kartuschen
- integriertes Lötspitzenreinigungssystem, Trocken- und Nassreinigung möglich
- intelligentes Hitzemanagement
- Standby/Auto-off Funktion
- mikroprozessorgesteuert
- Kabelrückholer
- optionale RJ12 Schnittstelle zur Ansteuerung der JBC Absauganlage
- Kommunikationsmöglichkeit PC über USB-Schnittstelle
- zugängliche und austauschbare Erdungssicherung
- Lötspitzenfamilie C245

Technische Daten:

Leistung:	130 W
Temperaturbereich:	90-450 °C
Abmessung L x B x H:	145 x 150 x 175 mm
Kanäle:	1
Potentialausgleichsbuchse:	ja
USB-Schnittstelle:	ja

Lieferumfang:

- 1 Stück Steuereinheit CD
- 1 Stück LötKolben T245-A ohne Lötspitze
- 1 Stück Messingwolle CL6210
- 1 Stück Schwamm S0354



Bestell-Nr. Artikel

807278	JBC Kompakt-Lötstation CD-2BQF WETEC Edition
803674	Silikoneinsatz/Abstreifer, ESD

JBC Präzisions-Lötstation CD-2SQF

Die digitale Lötstation ist mit dem T210-A LötKolben die ideale Lötstation für alle Präzisionslötungen. Die JBC Most Efficient Soldering Technology gewährleistet beste Lötsergebnisse. Der „Sleep + Hibernation“-Modus verlängert zusätzlich die Lebenserwartung der Lötspitzen. Mehr als 30 verschiedene Lötkartuschen der Lötspitzenfamilie C210 sind in verschiedensten Formen erhältlich. Wie bei allen Kompaktstationen bietet auch die CD-2SQF mehr als 10 verschiedene Parameter zum Einstellen und Personalisieren.

Merkmale:

- sieben Tasten zur schnellen und einfachen Konfiguration über das Menü
- verstellbare LötKolbenablage
- schneller Kartuschenwechsel
- integrierte Kartuschenablage für bis zu vier Kartuschen
- integriertes Lötspitzenreinigungssystem, Trocken- und Nassreinigung möglich
- intelligentes Hitzemanagement
- Standby/Auto-off Funktion
- mikroprozessorgesteuert
- Kabelrückholer
- optionale RJ12 Schnittstelle zur Ansteuerung der JBC Absauganlage
- Kommunikationsmöglichkeit PC über USB-Schnittstelle
- zugängliche und austauschbare Erdungssicherung
- Lötspitzenfamilie C210

Technische Daten:

Leistung:	40 W
Temperaturbereich:	90-450 °C
Abmessung L x B x H:	145 x 150 x 175 mm
Kanäle:	1
Potentialausgleichsbuchse:	ja
USB-Schnittstelle:	ja

Lieferumfang:

- 1 Stück Steuereinheit CD
- 1 Stück LötKolben T210-A ohne Lötspitze
- 1 Stück Messingwolle CL6210
- 1 Stück Schwamm S0354



Bestell-Nr. Artikel

807656	JBC Präzisions-Lötstation CD-2SQF
803674	Silikoneinsatz/Abstreifer, ESD

JBC

Alle Lötstationen der Kompakt-Reihe arbeiten mit dem exklusiven JBC Heizsystem und der intelligenten „Sleep + Hibernation“-Funktion. Über das Menü können mehr als 20 Parameter personalisiert werden, um den Lötprozess individuell zu steuern. Die Stationen verfügen über einen USB-Anschluss zum Aktualisieren der Software, zum Erstellen von Diagrammen und Verwalten von Parametern direkt vom PC aus. Ein integriertes Reinigungsmodul mit einer Anti-Spritzmembran sorgt für Sauberkeit im Arbeitsbereich. Der Abstreifer hilft überschüssiges Lot von der Lötspitze zu entfernen.

JBC Kompakt-Lötstation CA-2QF

Für allgemeine Lötaufgaben, bei denen eine freie Hand benötigt wird. Die Lötstation CA-2QF kann nur mit der Lötspistole AP250-A betrieben werden. Es befinden sich keine Lötspitzen im Lieferumfang. Sie können aus einer Vielzahl verschiedener Spitzen in unserem Shop wählen.

Merkmale:

- mit Lötdrahtvorschub
- für allgemeine Arbeiten in der Elektronik
- sieben Tasten zur schnellen und einfachen Konfiguration über das Menü
- verstellbare LötKolbenablage
- schneller Kartuschenwechsel
- integrierte Kartuschenablage für bis zu vier Kartuschen
- integriertes Lötspitzenreinigungssystem, Trocken- und Nassreinigung möglich
- intelligentes Hitzemanagement
- Standby/Auto-off Funktion
- mikroprozessorgesteuert
- Kabelrückholer
- optionale RJ12 Schnittstelle zur Ansteuerung der JBC Absauganlage
- Kommunikationsmöglichkeit PC über USB-Schnittstelle
- zugängliche und austauschbare Erdungssicherung
- Lötspitzenfamilie C250

Technische Daten:

Leistung:	130 W
Temperaturbereich:	90-450 °C
Abmessung L x B x H:	150 x 175 x 145 mm
Kanäle:	1
Potentialausgleichsbuchse:	ja
USB-Schnittstelle:	ja

Lieferumfang:

- 1 Stück Steuereinheit CA
- 1 Stück Lötspistole mit Lötdrahtvorschub AP250-A ohne Lötspitze
- 1 Stück Zuführhörnchen Ø 1,5 mm (0016351)
- 1 Stück Messingwolle CL6210
- 1 Stück Schwamm S0354
- 1 Stück Zinnspule 0002801
- 1 Stück Innensechskant-Schraubendreher Ø 2,5 mm



Bestell-Nr. Artikel

807661 JBC Kompakt-Lötstation CA-2QF

803674 Silikoneinsatz/Abstreifer, ESD

JBC Kompakt-Entlötstation CP-2QF

Die CP-2QF Entlötstation ist perfekt für das Auslöten von mittelgroßen und kleinen SMD Bauteilen geeignet. Die Lötstation CP-2QF kann nur mit der Mikro-Entlötpinzette PA120-A betrieben werden.

Merkmale:

- zum Entlöten und Löten von SMD-Bauteilen
- schneller Kartuschenwechsel
- verstellbare Elemente
- intelligentes Hitzemanagement
- Standby/Auto-off Funktion
- Kabelrückholer
- Kommunikationsmöglichkeit PC über USB-Schnittstelle
- integriertes Lötspitzenreinigungssystem, Trocken- und Nassreinigung möglich
- mikroprozessorgesteuert
- Kommunikationsmöglichkeit PC über USB-Schnittstelle
- zugängliche und austauschbare Erdungssicherung
- Lötspitzenfamilie C120

Technische Daten:

Leistung:	80 W
Temperaturbereich:	90-450 °C
Abmessung L x B x H:	150 x 175 x 145 mm
Kanäle:	1
Potentialausgleichsbuchse:	ja
USB-Schnittstelle:	ja

Lieferumfang:

- 1 Stück Steuereinheit CDP
- 1 Stück Entlötpinzette AM120-A ohne Lötspitzen
- 1 Stück Reinigungswolle Messing CL6210
- 1 Stück Reinigungsschwamm S0354



Lötspitzen

Seite 45



Bestell-Nr. Artikel

807658	JBC Kompakt-Entlötstation CP-2QF
803674	Silikoneinsatz/Abstreifer, ESD

JBC Kompakt-Entlötstation CS-2F

Die CS-2F Entlötstation mit elektrischer Pumpe für absolute Präzisionsentlötaufgaben. Die Lötstation CS-2F kann nur mit dem Mikro-EntlötKolben DS360-A betrieben werden.

Merkmale:

- sieben Tasten zur schnellen und einfachen Konfiguration über das Menü
- verstellbare LötKolbenablage
- schneller Kartuschenwechsel
- integrierte Kartuschenablage für bis zu vier Kartuschen
- integriertes Lötspitzenreinigungssystem, Trocken- und Nassreinigung möglich
- intelligentes Hitzemanagement
- Standby/Auto-off Funktion
- mikroprozessorgesteuert
- Kabelrückholer
- optionale RJ12 Schnittstelle zur Ansteuerung der JBC Absauganlage
- Kommunikationsmöglichkeit PC über USB-Schnittstelle
- zugängliche und austauschbare Erdungssicherung
- Lötspitzenfamilie C360

Technische Daten:

Leistung:	40 W
Temperaturbereich:	180-450 °C
Abmessung L x B x H:	150 x 175 x 145 (CS), 145 x 55 x 225 (MS-A) mm
Kanäle:	1
Vakuum:	75% / 570 mmHg
Fördermenge max.:	9 SLPM
Potentialausgleichsbuchse:	ja
USB-Schnittstelle:	ja

Lieferumfang:

- 1 Stück Steuereinheit CS
- 1 Stück MikroentlötKolben DS360-A
- 5 Stück Entlötspitze C360002/Ø 0,8 mm
- 5 Stück Entlötspitze C360004/Ø 1,2 mm
- 1 Stück Reinigungsschwamm S0354
- 1 Stück Reinigungswolle Messing CL6210
- 1 Stück Vakuumpumpe MS-A
- 1 Stück Verbindungskabel Entlötpumpe

Lötspitzen
Seite 50



Bestell-Nr. Artikel

807659	JBC Kompakt-Entlötstation CS-2F
803674	Silikoneinsatz/Abstreifer, ESD

JBC Präzisions-Station B.IRON 210

Mit den neuesten Verbesserungen des Akkus und dem exklusiven JBC-Heizsystem ist der B-iRON die neue Generation des wiederaufladbaren LötKolbens.

Das B 210 Precision B-iRON Tool ist das erste Werkzeug mit der gesamten JBC Löttechnologie und Bluetooth-Verbindung. Dieses Werkzeug ist für Präzisionslötungen geeignet, liegt perfekt in der Hand des Anwenders, hat ein minimales Gewicht und ist voll kompatibel mit den Lötspitzen der Serie C210.

Über die App im Tablet kann das Lötgerät gesteuert und konfiguriert werden.

Der Ablageständer beinhaltet ein integriertes Ladegerät, das das Werkzeug vollständig auflädt, während es sich im Ruhemodus befindet um Oxidation zu verhindern. Weiterhin beinhaltet der Ständer einen Kartuschenschnellwechsler, der einen sicheren, einfachen und schnellen Kartuschenwechsel ermöglicht, einen Spitzenreiniger mit Messingwolle und einer Antisplash-Membran, um Oxidation zwischen Reinigung und Wiederbefeuchtung zu verhindern. Außerdem können im Kartuschenhalter bis zu drei Kartuschen aufbewahrt werden.

Merkmale:

- ideales Werkzeug für Arbeiten an bestückten Leiterplatten oder unter dem Mikroskop
- minimales Gewicht, liegt daher perfekt in der Hand
- integriertes Ladegerät im Ständer
- befindet sich das B-iRON Tool im Ruhemodus, lädt es vollständig auf
- Kartuschenschnellwechsler der einen sicheren, einfachen und schnellen Kartuschenwechsel ermöglicht
- Lötspitzenfamilie C210

Technische Daten:

Leistung:	24 W
Temperaturbereich:	200-450 °C
Temperaturstabilität:	± 3%
Ladezeit:	30 min
Anschluss:	Bluetooth

Lieferumfang:

- 1 Stück B210S Ständer
- 1 Stück B210 Präzisions-Handstück B-IRON
- 1 Stück Lötspitze C210001/Ø 0,3 mm
- 1 Stück Tablet 7"



Lötspitzen

Seite 46



Bestell-Nr.

810181

JBC

JBC Nano-Lötstation NANE-2C

Die Nano-Lötstation kann gleichzeitig mit zwei Nano Handstücken NT115 betrieben werden. Der kurze Abstand von der Spitze zum Griff bietet maximale Kontrolle auch bei Verwendung unter einem Mikroskop.

Merkmale:

- 2-Kanal Steuereinheit
- entwickelt für ultrafeine Lötarbeiten
- kapazitives Multifunktionsdisplay
- intuitives Menü, einfache Bedienung
- kombiniertes Spitzenwechsel- und Reinigungssystem
- einfache Softwareaktualisierung möglich
- Kommunikationsmöglichkeit PC - Versorgungseinheit über USB
- alle Nano Lötwerkzeuge können parallel betrieben werden
- Fußschalter optional pro Kanal anschließbar
- Lötspitzenwechsel auch in heißem Zustand möglich
- Lötspitzenfamilie C115

Technische Daten:

Leistung:	2 x 14 W
Temperaturbereich:	90-450 °C
Abmessung L x B x H:	170 x 90 x 135 mm
Kanäle:	2
Potentialausgleichsbuchse:	ja
USB-Schnittstelle:	ja

Lieferumfang:

- 1 Stück Steuereinheit NAE
- 2 Stück Nano-LötKolben NT115-A
- 1 Set Lötspitzen: 1 x C115-101, 1 x C115-103, 1 x C115-107, 1 x C115-112, 2 x C115-105, 2 x C115-113



Best.-Nr.

803612

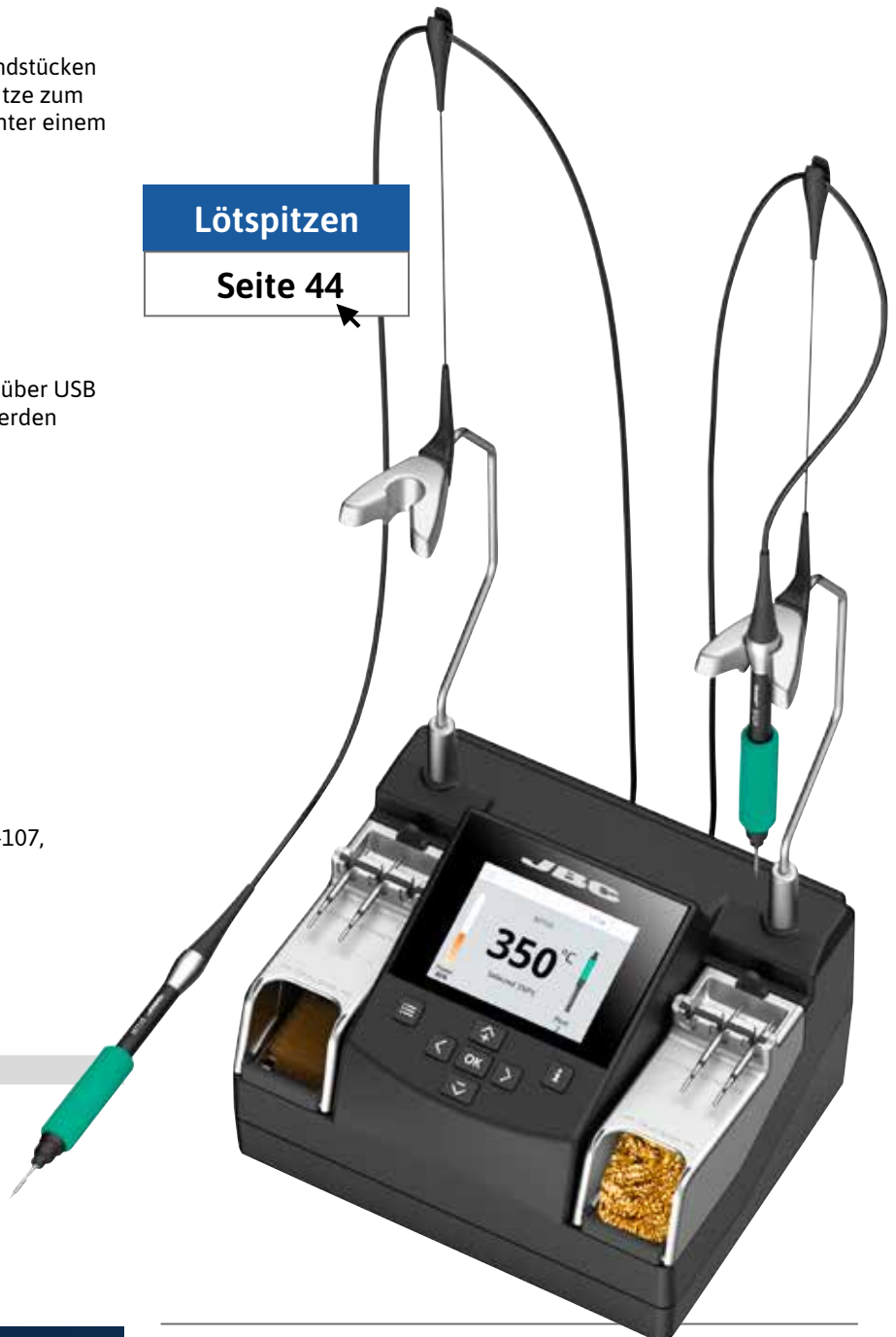

Speziell für Anwendungen höchster Präzision. Die ideale Lösung zum Löten und Entlöten von Mikrokomponenten wie 0201-, 0402-, 01005-Chips. Die Station ist mit der neuen Funktion „Temperaturdynamikprofile“ ausgestattet.

Die Verwendung dieser Profile ermöglicht es Ihnen, die Temperatur des Bauteils während aller Phasen des Lötprozesses zu kontrollieren und den Erwärmungsprozess in einem Reflow-Ofen nachzuahmen.

JBC Nano-Lötstation NASE-2C

Merkmale und technische Daten wie bei Nano-Lötstation NANE-2C, jedoch können an der NASE-2C das Nano-Handstück NT115-A und die Nano-Pinzette AN115-A betrieben werden.

Lieferumfang:

- 1 Stück Steuereinheit NAE
- 1 Stück Nano-LötKolben NT115-A
- 1 Stück Nano-Pinzette AN115-A
- 1 Paar Ersatzgriff N1738
- 1 Set Lötspitzen:
 - 1 x C115-101,
 - 1 x C115-103,
 - 2 x C115-105,
 - 1 x C115-107,
 - 1 x C115-112,
 - 2 x C115-113



Best.-Nr.

803613

JBC Digitale Hochleistungs-Lötstation HDE-2E

Die exklusive Lösung bei hohen thermischen Anforderungen und Lötanwendungen im Dauereinsatz. Bestens geeignet für die Fertigung von Solarmodulen, Mehrschicht-Leiterplatten und Bauteilen mit großen Wärmeabfuhrflächen.

Die Steuereinheit verfügt über eine Digitalanzeige und ermöglicht eine persönliche Konfiguration der Betriebsarten Sleep, Standby, sowie der Löttemperatur. Alle Parameter können mit einer PIN gesichert werden.

Merkmale:

- modulare 1-Tool-Hochleistungs-Steuereinheit
- alle HD Lötwerkzeuge mit passenden Ablagen kompatibel
- kapazitives Multifunktionsdisplay
- intuitives Menü, einfache Bedienung
- intelligentes Hitzemanagement
- einfache Softwareaktualisierung möglich
- Standby/Auto-off Funktion
- Kommunikationsmöglichkeit mit PC über USB-Schnittstelle
- mikroprozessorgesteuert
- Lötspitzenfamilie C470

Technische Daten:

Leistung:	250 W
Temperaturbereich:	90-500 °C
Abmessung L x B x H:	145 x 120 x 225 mm
Kanäle:	1
Potentialausgleichsbuchse:	ja
USB-Schnittstelle:	ja



Lötspitzen

Seite 49

Lieferumfang:

- 1 Stück Steuereinheit HDE
- 1 Stück LötKolben T470-F ohne Lötspitze
- 1 Stück Ablageständer HDS
- 1 Stück Lötspitzenreiniger CL8499
- 1 Stück Ersatzschwamm S0354
- 1 Stück Lötspitzenständer SCH
- 1 Stück Verbindungskabel

Bestell-Nr.

810385



JBC Digitale Hochleistungs-Lötstation HDE-2KE

Die HDE-2KE-Pinzettenstation eignet sich, um die Lötzeit bei Anwendungen mit hohem Wärmebedarf zu verkürzen. Einige Anwendungsbeispiele sind: Löten von Koaxialkabelschirmen in Telekommunikationsantennen, Löten von großen Kupferleitern in medizinischen Bildgebungsscannern, Batterieklammern, Großkondensatoren, etc. Die Station wird mit zwei HDE Steuereinheiten geliefert, der leistungsstärksten Lötseinheit von JBC.

Merkmale:

- es werden zum Betrieb der Entlötpinzette zwei Steuereinheiten benötigt
- für hohe thermische Anforderungen
- jede Spitze wird einzeln angesteuert
- wärmeisolierte Griffe
- Lötspitzenfamilie C470

Technische Daten:

Leistung:	2 x 250 W
Temperaturbereich:	90-500 °C
Abmessung L x B x H:	145 x 120 x 225 mm
Kanäle:	1/Steuereinheit
Potentialausgleichsbuchse:	ja
USB-Schnittstelle:	ja

Lieferumfang:

- 2 Stück Steuereinheit HDE
- 1 Stück Entlötpinzette HT470
- 1 Stück Ablageständer HDTS
- 1 Stück Lötspitzenständer SCH
- 1 Stück Verbindungskabel



Bestell-Nr.

810386

JBC Digitale Hochleistungs-Steuereinheit HDE

Die exklusive Lösung bei hohen thermischen Anforderungen und Lötanwendungen im Dauereinsatz. Bestens geeignet für die Fertigung von Solarmodulen, Mehrschicht-Leiterplatten und Bauteilen mit großen Wärmeabfuhrflächen.

Die Steuereinheit ermöglicht eine persönliche Konfiguration der Betriebsarten Sleep, Standby, sowie der Löttemperatur. Alle Parameter können mit einer PIN gesichert werden.

Merkmale:

- modulare 1-Kanal-Hochleistungs-Steuereinheit
- alle HD Lötwerkzeuge mit passenden Ablagen kompatibel
- kapazitives Multifunktionsdisplay
- intuitives Menü, einfache Bedienung
- intelligentes Hitzemanagement
- einfache Softwareaktualisierung möglich
- Standby/Auto-off Funktion
- Kommunikationsmöglichkeit mit PC über USB-Schnittstelle
- mikroprozessorgesteuert

Technische Daten:

Leistung:	250 W
Temperaturbereich:	90-500 °C
Abmessung L x B x H:	148 x 120 x 232 mm
Kanäle:	1
Potentialausgleichsbuchse:	ja
USB-Schnittstelle:	ja

Lieferumfang:

- 1 Stück Steuereinheit HDE



Bestell-Nr.

806045

JBC 1-Kanal-Lötstation ALE-210VA mit automatischem Lötdrahtvorschub

Die ideale Lösung für Lötarbeiten, bei denen man die Hand frei haben muss. Die Lötstation arbeitet mit dem komfortablen ALE250 Auto-Feed-LötKolben und der C250 Kartuschenreihe.

Mit der neuen, verbesserten 7-Tasten-Tastatur können Parameter wie die Geschwindigkeit und die Länge des gelöteten Drahtes einfach konfiguriert werden. Dank des integrierten Zählers kann auch der Lotverbrauch überwacht werden.

Im „Continuous Mode“ wird der Lötdraht zugeführt, während die Taste gedrückt gehalten wird. Im „Discontinuous Mode“ kann die Geschwindigkeit und die Menge des Lötdrahts, die bei jedem Klick zugeführt wird, konfiguriert werden. Im „Program Mode“ kann der Bediener drei aufeinanderfolgende Vorschubschritte konfigurieren, um ein dynamischeres und effizienteres Löten zu erzielen. Es können bis zu fünf Programme eingestellt werden.

Der Lötdrahtvorschub ist mit einer kleinen Klinge ausgestattet, die den Lötdraht beim Vorschub bis zum Flussmittelkern perforiert. Dieser Perforationsprozess ermöglicht einen besseren Fluss des Flussmittels und eine bessere Ausgasung, wodurch ein Verspritzen von Lot und Flussmittel beim Löten vermieden wird.

Merkmale:

- mit automatischer Lötdrahtzuführung
- drei Arbeitsmodi einstellbar
- intelligentes Hitzemanagement
- benutzerfreundliches Bedienmenu
- Anschlussmöglichkeiten von JBC Absauganlagen und Fußpedal, um beste Lötergebnisse zu erzielen
- ohne die Station auszuschalten, können verschiedene Lötarbeiten in nur wenigen Sekunden sicher ausgeführt werden
- kompatibel mit Lötdrähten von Ø 0,4 mm bis Ø 1,8 mm, unter Verwendung des entsprechenden Lötdrahtführungssatzes
- Lötspitzenfamilie C250

Technische Daten:

Leistung:	150 W
Temperaturbereich:	90-450 °C
Abmessung L x B x H:	235 x 170 x 112 mm
Kanäle:	1
Vorschubgeschwindigkeit:	max. 50 mm/s
Draht-Ø:	0,4-1,8 mm
Drahtlänge:	max. 250 mm

Lieferumfang:

- 1 Stück Steuereinheit ALE
- 1 Stück LötKolben ALE250
- 1 Stück Ablageständer ALES
- 1 Stück Lötkartusche C250403/Ø 1,0 mm
- 1 Stück Kartuschenhalter SCH
- 1 Stück Fußpedal P405
- 1 Stück Lötkartuschenzange PLR 195



Bestell-Nr.

810306



JBC Digitales Lötdrahtvorschubsystem SF-210VB

Mit dem Lötdrahtvorschubsystem SF-210VB kann der Lötdraht automatisch aus jeder Position an die Lötstelle transportiert werden. Die Länge und Geschwindigkeit des Vorschubs kann ausgewählt werden. Es stehen drei Arbeitsmodi zur Auswahl: Dauerbetrieb, schrittweiser Betrieb oder ein individuell konfigurierter Modus. In jedem Programm können zudem drei Stufen mit unterschiedlichen Drahtlängen und Vorschubgeschwindigkeiten festgelegt werden. Insgesamt lassen sich bis zu 35 Programme einspeichern.

Die Lötdrahtzuführung verfügt über eine kleine Klinge, die den Lötdraht bis zum Fließkern perforiert. Dadurch wird eine bessere Fließströmung und Ausgasung gewährleistet, Löt- und Flussmittelspritzer während des Lötprozesses werden somit vermieden.

Das ergonomische Handstück SF280-A kann mit Drahtdurchmessern von 0,8 bis 1,5 mm betrieben werden. Eine zusätzliche Lötstation ist erforderlich.

Merkmale:

- Auswahlmöglichkeit von Lötdrahtmenge und Geschwindigkeit (mm/sek)
- Auswahlmöglichkeit des Arbeitszyklus (Dauerbetrieb, schrittweise oder Programm)
- bis zu 35 Programme programmierbar
- Lötdraht wird während des Vorschubs perforiert, dadurch fließt der Draht besser
- Löt- und Flussmittelspritzer werden während des Lötprozesses vermieden
- ergonomisches Handstück

Technische Daten:

Leistung:	30 W
Abmessung L x B x H:	150 x 120 x 115 mm
Kanäle:	1
Vorschubgeschwindigkeit:	max. 120 mm/s
Draht-Ø:	0,8-1,5 mm
Kapazität:	bis 1 kg
Potentialausgleichsbuchse:	ja
USB-Schnittstelle:	ja

Lieferumfang:

- 1 Stück Steuereinheit SF
- 1 Stück Vorschubhandstück SF280
- 1 Stück Führungsset für Draht-Ø 1,0 mm
- 1 Stück Spulenständer
- 1 Stück Schraubenschlüssel
- 1 Stück Innensechskantschlüssel 1,5 mm
- 1 Stück Innensechskantschlüssel 2,5 mm



Bestell-Nr.

Artikel

803724	1	JBC Digitales Lötdrahtvorschubsystem SF-210VB
809128	2	JBC Lötdrahtführungsset, für Draht-Ø 0,5-0,6 mm, ohne V-Cut
809129		JBC Lötdrahtführungsset, für Draht-Ø 0,7-0,8 mm, ohne V-Cut
809133		JBC Lötdrahtführungsset, für Draht-Ø 0,8 mm, mit V-Cut
809131		JBC Lötdrahtführungsset, für Draht-Ø 0,9-1,0 mm, ohne V-Cut
809134		JBC Lötdrahtführungsset, für Draht-Ø 1,0 mm, mit V-Cut
809132		JBC Lötdrahtführungsset, für Draht-Ø 1,5 mm, ohne V-Cut
809135		JBC Lötdrahtführungsset, für Draht-Ø 1,5 mm, mit V-Cut



JBC Präzisions Hochtemperatur Abisolier-Station WSS-2B

Zum Abisolieren von Hochtemperatur-Drahtisierungen aus thermostabilen Materialien. Die Station verfügt über vordefinierte Leistungsstufen für unterschiedlichste Materialien und über einen angepassten Arbeitsmodus.

Merkmale:

- zum Abisolieren von Teflon, Kapton, Silikonkautschuk
- verfügt über voreingestellte Leistungsstufen für jeden Materialtyp
- Lötspitzenfamilie W140

Technische Daten:

Leistung:	75 W
Temperaturbereich:	max. 800 °C
Abmessung L x B x H:	180 x 94 x 106 mm
Kanäle:	1
Potentialausgleichsbuchse:	ja
USB-Schnittstelle:	ja

Lieferumfang:

- 1 Stück Steuereinheit WS
- 1 Stück Abisolierpinzette WS140 (ohne Kartuschen)
- 1 Stück Halter WSST
- 1 Stück Kartuschenabzieh-Zange PLR195
- 1 Stück Lötspitzenständer SCH-A
- 1 Stück Verbindungskabel
- 1 Stück Reinigungsbürste

JBC Hochtemperatur Abisolier-Station WSB-2B

Zum Abisolieren von Hochtemperatur-Drahtisierungen aus thermostabilen Materialien. Die Station verfügt über vordefinierte Leistungsstufen für unterschiedlichste Materialien und über einen angepassten Arbeitsmodus.

Merkmale:

- zum Abisolieren von Teflon, Kapton, Silikonkautschuk
- Lötspitzenfamilie W440

Technische Daten:

Leistung:	75 W
Temperaturbereich:	max. 800 °C
Abmessung L x B x H:	180 x 94 x 106 mm
Kanäle:	1
Potentialausgleichsbuchse:	ja
USB-Schnittstelle:	ja

Lieferumfang:

- 1 Stück Steuereinheit WS
- 1 Stück Abisolierpinzette WS440 (ohne Kartuschen)
- 1 Stück Halter WSBT
- 1 Stück Lötspitzenständer SCH-A
- 1 Stück Verbindungskabel
- 1 Stück Reinigungsbürste



Bestell-Nr.

810313

Bestell-Nr.

810310

JBC

JBC 1-Kanal-Steuereinheit DI-2D

Die Steuereinheit DI mit digitaler Temperaturanzeige ermöglicht eine höhere Präzision und Kontrolle Ihres Werkzeugs. Entwickelt für den Einsatz in Fertigung und Reparatur mit leichten oder mittleren thermischen Anforderungen.

Die Steuereinheit ermöglicht eine persönliche Konfiguration der Betriebsarten Sleep, Standby sowie der Löttemperatur. Alle Parameter können mit einem PIN gesichert werden.

Alle Werkzeuge des JBC-Sortiments können unter Verwendung der entsprechenden Ablage an alle Steuereinheiten angeschlossen werden. Dies schließt auch die EntlötKolben DR560 und DS360 mit ein, wobei in diesem Fall eine der Saugvorrichtungen MS-A oder MV-A hinzugefügt werden muss.

Merkmale:

- 1-Kanal-Steuereinheit
- intelligentes Hitzemanagement
- Standby/Auto-off Funktion
- Kommunikationsmöglichkeit mit PC über USB-Schnittstelle
- mikroprozessorgesteuert

Technische Daten:

Leistung:	130 W
Temperaturbereich:	90-450 °C
Abmessung L x B x H:	90 x 105 x 180 mm
Kanäle:	1
Potentialausgleichsbuchse:	ja
USB-Schnittstelle:	ja

Lieferumfang:

1 Stück Steuereinheit DI-2D



Bestell-Nr.

800055

JBC 2-Kanal-Steuereinheit DDE-2C

Die Station ermöglicht einen gleichzeitigen Anschluss von zwei Werkzeugen zum Löten oder Entlöten und ist voll kompatibel mit 10 verschiedenen JBC-Tools. Für ein funktionsfähiges, einfaches System benötigt man zusätzlich ein Werkzeug, eine Ablage und eine Kartusche.

Die Station arbeitet mit dem exklusiven JBC-Heizsystem und dem intelligenten „Sleep + Hibernation“ Modus. Weiterhin verfügt sie über die „Dynamic Soldering Profiles“ Funktion, die entwickelt wurde, um Temperaturschwankungen beim Löten von Keramik-Chip-Komponenten wie MLCC zu vermeiden.

Profitieren Sie von allen Vorteilen der Excellence-Reihe, wie z. B. der Anpassung der Stationen, der vollen Kontrolle über die Lötprozesse und der Fernwartung. Das einfach zu bedienende Menü ist in 10 verschiedenen Sprachen konfigurierbar: Englisch, Deutsch, Spanisch, Französisch, Italienisch, Portugiesisch, Russisch, Japanisch, Koreanisch und Chinesisch.

Merkmale:

- modulare 2-Kanal-Steuereinheit
- kapazitives Multifunktionsdisplay
- intuitives Menü, einfache Bedienung
- einfache Softwareaktualisierung möglich
- Kommunikationsmöglichkeit mit PC über USB
- alle Lötwerkzeuge mit passenden Ablagen zu betreiben, Ausnahme Nano und HD Werkzeuge

LötKolben/Ablagen

Seite 37 ff.

Technische Daten:

Leistung:	2 x 150 W
Temperaturbereich:	90-450 °C
Abmessung L x B x H:	148 x 120 x 232 mm
Kanäle:	2
Potentialausgleichsbuchse:	ja
USB-Schnittstelle:	ja

Lieferumfang:

1 Stück Steuereinheit DDE-2C



Bestell-Nr.

803822

JBC 4-Kanal-Steuereinheit DME-2A

Die DME-Steuereinheit ermöglicht ein gleichzeitiges Arbeiten mit bis zu vier Werkzeugen. Durch Nutzung des Touchscreens und der intuitiven Schnittstelle gelangt man schneller ins Hauptmenü und erhält auf einen Blick nützliche Informationen.

Die DME bietet verschiedene Anschlüsse für Zusatzfunktionen, wie z. B. periphere Module, umfassende Kommunikation zwischen Station und PC (einschließlich eines RJ-45 LAN-Ports zur Parameterverwaltung und -überwachung) und Kompatibilität mit Robotersystemen. Zusätzlich ermöglicht die DME den Aufbau eines Lötnetzes durch Verknüpfung von bis zu drei PS-Steuereinheiten.

Merkmale:

- modulare 4-Kanal-Steuereinheit
- kapazitives Multifunktionsdisplay
- intuitives Menü, einfache Bedienung
- einfache Softwareaktualisierung möglich
- Kommunikationsmöglichkeit mit PC über USB-Schnittstelle
- alle Lötwerkzeuge mit passenden Ablagen zu betreiben, Ausnahme Nano und HD Werkzeuge
- gleichzeitiger Betrieb von vier Werkzeugen möglich

Technische Daten:

Leistung:	4 x 160 W
Temperaturbereich:	90-450 °C
Abmessung L x B x H:	148 x 120 x 232 mm
Kanäle:	4
Potentialausgleichsbuchse:	1
USB-Schnittstelle:	ja

Lieferumfang:

1 Stück Steuereinheit DME-2A



Bestell-Nr.

800043



Enjoy the Pow

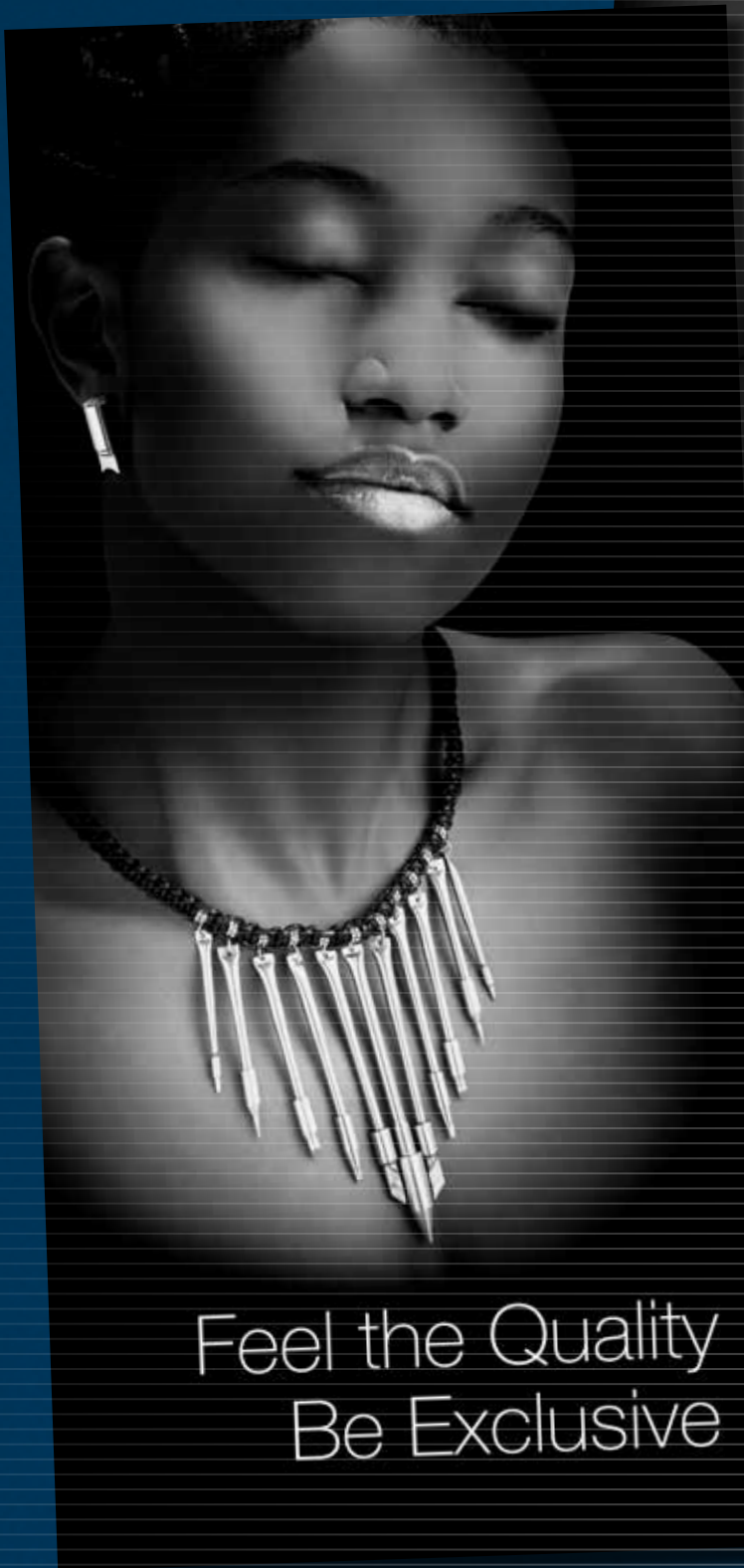

Feel the Quality
Be Exclusive





er



JBC
www.jbctools.com

JBC ist ein führendes Unternehmen mit Sitz in Barcelona und einem Vertriebsnetz, das sich über fünf Kontinente erstreckt und eine solide Handelsorganisation mit schnellem und effizientem Service garantiert.

Mit mehr als 90 Jahren Erfahrung steht JBC an der technologischen Spitze bei Werkzeugen für Löt- und Nacharbeitsprozesse in der Elektronik. Innovation, Effizienz und Zuverlässigkeit sind die Hauptmerkmale einer breiten Palette von Produkten, die entwickelt wurden, um die anspruchsvollsten Anforderungen der Elektronik zu erfüllen. Die Perfektionierung der Produkte ist eines der Hauptziele des Verbesserungs- und Entwicklungsprogramms von JBC.

Rework & Repair!

JBC Digitale 2-Kanal-Station DDPE-2QC

Die DDPE Präzisions-Rework Station ist die perfekte Lösung für die schnelle und präzise SMD-Reparatur von passiven Bauelementen und kleinen ICs mit Handlötwerkzeugen.

Ausgestattet mit der DDE Werkzeugsteuereinheit wird diese Rework-Station mit dem T210 Präzisionshandstück und der verstellbaren Mikropinzette AM120 geliefert.

Es befinden sich keine Lötspitzen im Lieferumfang. Sie können aus einer Vielzahl verschiedener Spitzen in unserem Shop wählen.

Merkmale:

- der reduzierte Abstand zwischen Spitze und Griff beider Werkzeuge ermöglicht eine äußerst präzise Handhabung auch unter dem Mikroskop
- durch die Präzisionshandstücke T210-A und AM120-A ist es möglich, auf dicht bestückten Leiterplatten zu arbeiten, ohne benachbarte Komponenten zu beschädigen
- mit dem praktischen Kartuschenhalter SCH-A werden die verschiedenen Kartuschen immer in der Nähe gelagert

Technische Daten:

Leistung:	2 x 150 W
Temperaturbereich:	90-450 °C
Abmessung L x B x H:	232 x 148 x 120 mm
Kanäle:	2
Potentialausgleichsbuchse:	ja
USB-Schnittstelle:	ja

Lieferumfang:

- 1 Stück Steuereinheit DDE
- 1 Stück Mikro-Pinzette AM120 ohne Lötspitze
- 1 Stück Handstück T210 ohne Lötspitze
- 1 Stück Ständer ADS
- 1 Stück Ständer AMS
- 1 Stück Kartuschenhalter SCH-A
- 1 Stück Reinigungsmodul CL8499
- 1 Stück Schwamm S0354



Lötspitzen

Seite 45 f.

Bestell-Nr.

810379

JBC 2-Kanal-Reparaturstation RMSE-2QF

Die RMSE ist eine Station für die Reparatur von SMD- und THT-Baugruppen.

Sie arbeitet mit dem auf Schutzvorrichtungen, Abziehern und Heißluft beruhenden exklusivem JBC-System, das die Hitze auf dem entlötenden Bauteil bündelt und gleichzeitig die übrigen Schaltkreise schützt.

Dank der übersichtlichen Anzeige ist die Station leicht zu bedienen. Alle Funktionen sind mit einem Zugangs-PIN verknüpft, wodurch die Station optimal auf die besonderen Funktionen jedes einzelnen Anwenders abgestimmt werden kann.

Neben den Standardkonfigurationen können alle JBC-Werkzeuge an das Löt- und Entlötmodul angeschlossen werden. Der Positionierstift arbeitet mit Vakuum und hilft beim Aufbringen von Komponenten.

Es befinden sich keine Lötspitzen im Lieferumfang. Sie können aus einer Vielzahl verschiedener Spitzen in unserem Shop wählen.

Merkmale:

- Kombination aus Kontaktlöten/Entlöten sowie Heißluftreworksystem
- modulare 2-Kanal-Steuereinheit
- kapazitives Multifunktionsdisplay
- intuitives Menü, einfache Bedienung
- einfache Softwareaktualisierung möglich
- Kommunikationsmöglichkeit mit PC über USB-Schnittstelle
- alle Lötwerkzeuge mit passenden Ablagen zu betreiben, Ausnahme Nano- und HD-Werkzeuge
- elektrische Vakuumpumpe zum Betrieb von DR und/oder DS EntlötKolben
- Heißluftpumpe mit elektronischer Steuerung der Temperatur und des Luftdurchsatzes
- Saugpumpe für die einfache Fixierung der ICs
- Lötprofile und Arbeitsdauer programmierbar
- Betrieb von Heißlufthandstücken TE/JT möglich
- stapelbare Gehäuse
- Fußschalter P-005 und Stativ RWB/S/T-A optional anschließbar
- keine Druckluft notwendig
- System kann auch autark betrieben werden

Technische Daten:

Leistung:	2 x 150 (DDE), 700 (JTSE) W
Temperaturbereich:	90-450 (DDE), 150-450 (JTSE) °C
Abmessung:	480 x 375 x 390 mm
Kanäle:	2
Spannung:	230 V
Vakuum:	30 (JTSE), 75 (MSE) %
Fördermenge max.:	10-50 (JTSE), 9 (MSE) SLPM
Potentialausgleichsbuchse:	ja
USB-Schnittstelle:	ja

Lieferumfang:

- 1 Stück Steuereinheit JTSE
- 1 Stück Steuereinheit DDE
- 1 Stück elektrische Vakuumpumpe MSE
- 1 Set Zubehör
- 1 Stück Ablageständer JT-SF
- 1 Stück Ablageständer AD-SF
- 1 Stück Ablageständer DR-SF
- 1 Stück Reinigungsmodul CL8499
- 1 Stück Heißluftkolben JTT
- 1 Stück Handstück T245-A ohne Lötspitze
- 1 Stück EntlötKolben DR560
- 1 Stück Reinigungsschwamm S0354
- 1 Stück Reinigungsbürste CL6210
- 1 Set Zubehör DR560
- 1 Stück T260 Pick and Place
- 1 Stück Abziehständer mit Abziehern und Schutzbechern
- 1 Set Nadeln, gebogen
- 1 Set Nadeln, gerade
- 1 Stück Thermoelement Typ K
- 1 Set Saugnäpfe
- 1 Stück Reinigungsstab
- 1 Stück Verbindungskabel
- 2 Stück Kabelhalter
- 1 Stück Ersatzfilter
- 1 Set Baumwollfilter
- 1 Set Filter Box
- 1 Stück Visifiltergehäuse

Lötspitzen

Seite 46 ff.



Bestell-Nr.

810387

JBC 2-Kanal-Reparaturstation DDSE-2QD

Die Reparaturstation DDSE bietet die Komplettlösung für die schnelle und sichere Reparatur von Leiterplatten und SMD-Schaltkreisen mit Insertionselementen durch Absaugen der Lötung, das auch zur Padreinigung in SMD-Schaltungen benötigt wird.

Die Station nutzt alle Vorteile der JBC-Technologie, wie die außerordentliche Schnelligkeit beim Aufheizen, die Sleep-Funktion, handliche Abmessungen sowie die leichte und einfache Handhabung des Löt- und EntlötKolbens.

Abgesehen von der Standardkonfiguration mit Löt- und EntlötKolben kann bei dieser Station an beide Module jedes JBC-Werkzeug angeschlossen werden. Die einzige Einschränkung ist, dass nur ein EntlötKolben zugelassen wird.

Es befinden sich keine Lötspitzen im Lieferumfang. Sie können aus einer Vielzahl verschiedener Spitzen in unserem Shop wählen.

Merkmale:

- modulare 2-Kanal-Steuereinheit
- kapazitives Multifunktionsdisplay
- intuitives Menü, einfache Bedienung
- einfache Softwareaktualisierung möglich
- Kommunikationsmöglichkeit mit PC über USB-Schnittstelle
- alle Lötwerkzeuge mit passenden Ablagen zu betreiben, Ausnahme Nano- und HD Werkzeuge
- mit elektrischer Vakuumpumpe

Technische Daten:

Leistung:	2 x 150 W
Temperaturbereich:	90-450 °C
Abmessung L x B x H:	148 x 120 x 232 (DDE), 145 x 55 x 225 (MVE) mm
Kanäle:	2
Potentialausgleichsbuchse:	ja
USB-Schnittstelle:	ja
Vakuum:	75% / 570 mmHg
Fördermenge max.:	9 SLPM

Lieferumfang:

- 1 Stück Steuereinheit DDE
- 1 Stück elektrisches Saugmodul MSE
- 1 Stück Reinigungsmodul CL8499
- 1 Stück Handstück T245 ohne Lötspitze
- 1 Stück Ablageständer ADS
- 1 Stück EntlötKolben DR560
- 1 Stück Ablageständer DRS
- 1 Stück Reinigungsschwamm S0354
- 1 Stück Messingbürsteneinsatz CL6217
- 1 Satz Kabelhalter
- 1 Stück Verbindungskabel
- 1 Stück Werkzeug- und Zubehör-Set
- 1 Stück Filter Box
- 1 Stück Reinigungsstab
- 1 Satz Baumwollfilter

Lötspitzen

Seite 46 ff.



Bestell-Nr.

810378

JBC 4-Kanal-Reparaturstation DMSE-2QB

Die Steuereinheit DME verwaltet gleichzeitig bis zu vier Werkzeuge und ist voll kompatibel zu den meisten JBC-Tools.

Die DME bietet verschiedene Anschlüsse für Zusatzfunktionen wie periphere Module, umfassende Kommunikation zwischen Station und PC (einschließlich eines RJ-45 LAN-Ports zur Parameterverwaltung und -überwachung) und Kompatibilität mit Robotersystemen.

Es befinden sich keine Lötspitzen im Lieferumfang. Sie können aus einer Vielzahl verschiedener Spitzen in unserem Shop wählen.

Merkmale:

- modulare 4-Kanal-Steuereinheit
- mit elektrischer Pumpe
- kapazitives TFT-Farb-Display
- einfache Softwareaktualisierung möglich
- acht Sprachoptionen

Technische Daten:

Leistung:	160 W / Werkzeug
Temperaturbereich:	90-450 °C
Abmessung L x B x H:	232 x 148 x 120 mm
Kanäle:	4
Potentialausgleichsbuchse:	ja
USB-Schnittstelle:	ja

Lieferumfang:

- 1 Stück Steuereinheit DME
- 1 Stück elektrisches Saugmodul MSE
- 1 Stück Reinigungsmodul CL8499
- 1 Stück Handstück T245 ohne Lötspitze
- 1 Stück Ablageständer ADS
- 1 Stück EntlötKolben DR560
- 1 Stück Ablageständer DRS
- 1 Stück Reinigungsschwamm S0354
- 1 Stück Messingbürsteneinsatz CL6217
- 1 Satz Kabelhalter
- 1 Stück Verbindungskabel
- 1 Stück Werkzeug- und Zubehör-Set
- 1 Stück Filter Box
- 1 Stück Reinigungsstab
- 1 Satz Baumwollfilter
- 1 Stück Visifiltergehäuse mit Anschlusschlauch



Bestell-Nr.

810381

JBC 4-Kanal-Reparaturstation DMPSE-2QB

Die DMPSE verwaltet bis zu vier Werkzeuge gleichzeitig und ist voll kompatibel mit 10 verschiedenen JBC-Tools.

Das MSE Entlötmodul ist für einen vollständigen Entlötprozess unerlässlich. Es bietet die beste Lötqualität dank des JBC Most Efficient Soldering Systems und zusätzlich hilft die „Sleep + Hibernation“ Modus die Lebensdauer der Spitzen zu verlängern. Alle Vorteile der JBC Excellence-Reihe wie die Anpassung der Stationen, die volle Kontrolle über die Lötprozesse und das Remote Work Management sind enthalten.

Obwohl die Steuereinheit mit 10 verschiedenen JBC-Werkzeugen kompatibel ist, arbeitet die DMPSE gleichzeitig mit dem T210 Präzisions-Handstück, dem T245 Universal-Handstück, der AM120 Mikropinzette und dem DR560 EntlötKolben.

Es befinden sich keine Lötspitzen im Lieferumfang. Sie können aus einer Vielzahl verschiedener Spitzen in unserem Shop wählen.

Merkmale:

- modulare 4-Kanal-Steuereinheit
- mit elektrischer Pumpe
- kapazitives TFT-Farb-Display
- einfache Softwareaktualisierung möglich
- acht Sprachoptionen
- Traceability fähig über USB-B Anschluss
- Anschluss eines Roboters oder Lötrauchabsauganlage über RS-232 möglich

Technische Daten:

Leistung:	160 W / Werkzeug
Temperaturbereich:	90-450 °C
Abmessung L x B x H:	232 x 148 x 120 mm
Kanäle:	4
Vakuum:	570 mmHg
Fördermenge max.:	9 SLPM
Potentialausgleichsbuchse:	ja
USB-Schnittstelle:	ja

Lieferumfang:

- 1 Stück Steuereinheit DME
- 1 Stück elektrisches Saugmodul MSE
- 1 Stück Reinigungsmodul CL8499
- 1 Stück Mikro-Entlötpinzette AM120
- 1 Stück Handstück T210 ohne Lötspitze
- 1 Stück Handstück T245 ohne Lötspitze
- 1 Stück EntlötKolben DR560
- 2 Stück Ablageständer ADS
- 1 Stück Ablageständer DRS
- 1 Stück Reinigungsschwamm S0354
- 1 Stück Messingbürsteneinsatz CL6210
- 1 Satz Kabelhalter
- 2 Stück Verbindungskabel
- 1 Stück Werkzeug- und Zubehör-Set
- 1 Stück Filter Box
- 1 Stück Reinigungsstab
- 1 Satz Baumwollfilter
- 1 Stück Visifiltergehäuse mit Anschlusschlauch



Bestell-Nr.

810382

Lötspitzen

Seite 46 ff.



JBC

JBC Nano-Heißluft-Reparaturstation JNASE-2A

Die Nano-Heißluft-Reparaturstation JNASE-2A ermöglicht die einfache Nachbearbeitung von ultrakleinen SMD-Bauteilen (01005) unter dem Mikroskop.

JBC bietet zwei leicht austauschbare Heißluftdüsen mit Auslassdurchmessern von 1 und 1,5 mm an.

Die Station verfügt über eine „Pick + Place“-Funktion, die über das Pedal aktiviert wird, um die Komponenten mit hoher Präzision zu positionieren und zu entnehmen.

Merkmale:

- Heißluftstation für kleinste Bauteilbearbeitung
- geeignet für die Nachbearbeitung von SMD-Bauteilen auf Oberflächen mit minimaler Trennung
- schnelles und sicheres Entlöten
- ermöglicht die Regulierung des Temperatur- und Luftstroms auf sehr niedrigem Niveau, um das Austreiben/Bewegen benachbarter Komponenten zu vermeiden

Technische Daten:

Leistung:	70 W
Temperaturbereich:	150-450 °C
Abmessung L x B x H:	180 x 170 x 110 mm
Fördermenge max.:	0,15-2,5 SLPM
Vakuum:	53% / 397 mmHg
USB-Schnittstelle:	ja

Lieferumfang:

- 1 Stück Steuereinheit JNASE
- 1 Stück Heißluftkolben NH
- 1 Stück Ständer NAS
- 1 Stück Heißluftdüse J125010, Ø 1,0 mm
- 1 Stück Kartuschenständer SCH-A
- 1 Set gebogene Nadeln und Saugnäpfe für T-260
- 1 Stück Fußschalter P-405
- 1 Stück Vakuumpipette T260-A



Bestell-Nr. Artikel

806230	JBC Nano-Heißluft-Reparaturstation JNASE-2A
808993	Nano-Heißluftdüse Serie J125, J125010/Ø 1,0 mm, gerade
808987	Gebogene Nadeln und Saugnäpfe, für JNA

JBC Heißluft-Reparaturstation TESE

Die Heißluftstation-Reparaturstation TESE ist für die schnelle und sichere Reparatur kleiner und mittlerer SMDs geeignet.

Über das Menü können bis zu 25 Parameter individuell gespeichert werden, einschließlich der Aktivierung des Werkzeugs über den Taster oder das Fußpedal (optional erhältlich).

Softwareupdates können über den USB-Anschluss eingespielt werden.

Merkmale:

- Heißluftpumpe mit elektronischer Steuerung der Temperatur und des Luftdurchsatzes
- Saugpumpe für die einfache Fixierung der ICs
- schnelles und sicheres Entlöten
- bis zu 25 Lötprofile und Arbeitsdauer programmierbar
- Thermoelement kontrolliert die Temperatur auf der Leiterplatte
- automatische Temperaturabschaltung, wenn der Heißluftkolben im Ablageständer ist

Technische Daten:

Leistung:	300 W
Temperaturbereich:	150-450 °C
Abmessung L x B x H:	184 x 148 x 140 mm
Fördermenge max.:	2-17 SLPM
Vakuum:	30% / 228 mmHg
USB-Schnittstelle:	ja

Lieferumfang:

- 1 Stück Steuereinheit JTSE
- 1 Stück Ablageständer TES
- 1 Stück Heißluftkolben TET
- 1 Stück Abziehständer mit Trichter und Halter (nur 810391)
- 1 Stück Thermoelement Typ K PH218



Bestell-Nr. Ausführung

810389	1	2B, mit Abziehständer und Zubehör
810391	2	2QB, ohne Abziehständer und Zubehör
801414		Fußschalter P-005

JBC Hochleistungs-Heißluftstation JTSE Wetec Edition

Die Heißluftstation JTSE Wetec Edition deckt alle Bereiche ab, wenn es um die Bearbeitung mit Heißluft geht.

Durch den Heißluftkolben TE-TB steht der Betrieb mit 300 Watt Leistung zur Verfügung. Mit dem Präzisionshandstück und den Präzisionsdüsen können kleinste Bauteile mit höchster Präzision bearbeitet werden. Für massereiche Anwendungen steht der Heißluftkolben JT-T2A mit 700 Watt Leistung zur Verfügung. Hiermit können größere Bauteile sicher und effizient bearbeitet werden. Durch den Wechsel der Heißluftkolben erkennt die Heißluftstation das angeschlossene Werkzeug und regelt die Leistung passend zum Kolben. Nur mit der Wetec Edition decken Sie somit alle Anwendungsbereiche ab, wenn es um eine sichere Reparatur von SMDs geht. Auch geeignet für die größten QFPs und PLCCs. Über das Menü können über 25 Parameter individuell gespeichert werden, einschließlich der Aktivierung des Werkzeugs über den Taster oder das Fußpedal (optional erhältlich). Softwareupdates können über den USB-Anschluss eingespielt werden.

Merkmale:

- Heißluftpumpe mit elektronischer Steuerung der Temperatur und des Luftdurchsatzes
- Saugpumpe für die einfache Fixierung der ICs
- schnelles und sicheres Entlöten
- leistungsstarker Heißluftkolben
- bis zu 25 Lötprofile und Arbeitsdauer programmierbar
- Thermoelement kontrolliert die Temperatur auf der Leiterplatte
- automatische Temperaturabschaltung, wenn der Heißluftkolben im Ablagegeständer ist
- wahlweise Einsatz von Heißluftkolben TE-TB (300 W) oder JT-T2A (700 W)
- mehr Flexibilität durch Abdeckung verschiedener Leistungsbereiche und Luft-Fördermengen

Technische Daten:

Leistung:	300/700 W
Temperaturbereich:	150-450 °C
Abmessung L x B x H:	184 x 148 x 140 mm
Fördermenge max.:	2-17/5-50 SLPM
Vakuum:	30% / 228 mmHg
USB-Schnittstelle:	ja

Lieferumfang:

- 1 Stück Steuereinheit TESE
- 1 Stück Heißluftkolben TET (300W)
- 1 Stück Ablagegeständer TES
- 1 Stück Heißluftkolben JTT (700 W)
- 1 Stück Ablagegeständer JTS
- 1 Stück Heißluftdüse TN9209, TN9208, TN9080
- 1 Stück Heißluftdüse JN2015, JN2012, JN2020
- 1 Stück Abziehständer mit Trichter und Halter
- 1 Set Zubehör (nur enthalten in 807664)
- 1 Stück Thermoelement Typ K PH218



Bestell-Nr. Ausführung

807664	2A, mit Abziehständer
807663	2QA, ohne Abziehständer

JBC Hochleistungs-Heißluftstation JTSE

Zur schnellen und sicheren Reparatur aller Arten von SMDs. Auch geeignet für die größten QFPs und PLCCs. Über das Menü können über 25 Parameter individuell gespeichert werden, einschließlich der Aktivierung des Werkzeugs über den Taster oder das Fußpedal (optional erhältlich). Softwareupdates können über den USB-Anschluss eingespielt werden.

Merkmale:

- Heißluftpumpe mit elektronischer Steuerung der Temperatur und des Luftdurchsatzes
- Saugpumpe für die einfache Fixierung der ICs
- schnelles und sicheres Entlöten
- leistungsstarker Heißluftkolben
- bis zu 25 Lötprofile und Arbeitsdauer programmierbar
- Thermoelement kontrolliert die Temperatur auf der Leiterplatte
- automatische Temperaturabschaltung, wenn der Heißluftkolben im Ablagegeständer ist

Technische Daten:

Leistung:	700 W
Temperaturbereich:	150-450 °C
Abmessung L x B x H:	184 x 148 x 140 mm
Fördermenge max.:	5-50 SLPM
Vakuum:	30% / 228 mmHg
USB-Schnittstelle:	ja

Lieferumfang:

- 1 Stück Steuereinheit JTSE
- 1 Stück Ablagegeständer JTS
- 1 Stück Heißluftkolben JTT
- 1 Set Zubehör (nur enthalten in 810392)
- 1 Stück Thermoelement Typ K PH218



1



2



Bestell-Nr. Ausführung

810392	1	2B, mit Abziehständer und Zubehör
810393	2	2QB, ohne Abziehständer und Zubehör

JBC SMD Rework System SRWS-2SC

Das SRWS Rework-System bietet volle Kontrolle über die Rework-Prozesse von SMD-Bauteilen. Die Heißluftstation JTSE steuert die Nacharbeitsaufgabe über Temperatur- und Luftströmungsprofile. Der Rework-Arm RWS unterstützt die Heißluftheizung und ermöglicht so einen freihändigen Betrieb. Das Vorheizset PHSK wird mit einem Infrarot-Heizgerät und einem Leiterplattenhalter geliefert.

Merkmale:

- geeignet für die schnelle und sichere Reparatur kleiner und mittlerer SMDs
- ermöglicht einen freihändigen Betrieb
- Vielzahl von Protektoren, Extraktoren und Stativen im Lieferumfang enthalten

Technische Daten:

Temperaturbereich:	150-450 (JTSE), 50-250 (PHSE) °C
Abmessung L x B x H:	184 x 148 x 140 (JTSE), 288 x 41 x 195 (PHSE) mm
Leistung:	700 (JTSE), 500 (PHSE) W
Fördermenge max.:	5-50 SLPM
Vakuum:	30% / 228 mmHg
Heizfläche L x B:	65 oder 130 x 135 mm (2 Zonen)

Lieferumfang:

- 1 Stück Infrarot Vorheizplatte PHSK
- 1 Stück Hochleistungs-Heißluft-Reparaturstation JTSE
- 1 Stück Entlötarms RWS



Bestell-Nr.

810388

JBC

JBC Nano-Entlötpinzette NP115-A

Nano Werkzeuge sind die kleinsten Lötwerkzeuge, die zur Zeit auf dem Markt erhältlich sind. Diese Werkzeuge wurden für Arbeiten mit den kleinsten SMD-Komponenten, wie Chips 0201 und kleiner, entwickelt. Einfache Handhabung und geringes Gewicht machen sie besonders geeignet für Arbeiten mit dem Vergrößerungsglas. Die Kartuschen sind austauschbar, wie alle anderen der Advanced Serie, und haben trotz ihrer geringen Größe eine Leistung von 15W.

Merkmale:

- äußerst schlankes Design
- für extrem enge und kleine Entlötarbeiten
- frei geführte Lötspitzen
- nur in Verbindung mit den Nano-Lötstationen verwendbar
- Spitzenfamilie Serie C115

Technische Daten:

Anschlusskabel: 1,2 m

Lieferumfang:

1 Stück Nano-Entlötpinzette NP115-A (ohne Spitzen)
1 Stück Griffhülse N1738



Bestell-Nr. Artikel

803615	JBC Nano-Entlötpinzette NP115-A
800040	Ersatzgriffpaar, für Nano-Entlötpinzette NP105-A

JBC Mikro-Entlötpinzette AM120-A

Speziell für das Löten und Entlöten von SMD-Komponenten. Jede Kartusche wird einzeln von einem Mikroprozessor in der Steuereinheit gesteuert, wodurch ein schnelles Aufheizen, eine hohe Genauigkeit und ein schnelles Wiederaufheizen gewährleistet wird. Die Mikro-Entlötpinzette AM120-A kann an die Steuereinheiten DI, DDE, DME und AM über den Ablageständer PA-SE angeschlossen werden, sowie direkt an die Kompaktstation CP-2E.

Merkmale:

- kompatibel mit JBC Steuereinheiten DI, DDE, DME & PSE
- Ablageständer AM wird benötigt
- Spitzenfamilie Serie C120

Technische Daten:

Leistung: 40 W

Lieferumfang:

1 Stück Mikro-Entlötpinzette AM120-A (ohne Spitzen)



Bestell-Nr. Artikel

803762	JBC Mikro-Entlötpinzette AM120-A
803764	Ablageständer, AM-SA, für Mikro-Entlötpinzette AM120-A

Lötspitzen
Seite 44, 45, 49

JBC Nano-Entlötpinzette AN115-A

Die JBC Nano-Entlötpinzette AN115 bietet höchste Präzision bei der Nachbearbeitung kleinster Chip-Komponenten. Sie mit den Nano-Stationen NASE und NANE sowie den C115-Patronen zusammen. Nicht kompatibel mit dem C105 Kartuschensortiment.

Merkmale:

- schlankes Design
- ideal für sehr präzise Anwendungen
- nur in Verbindung mit den Nano-Lötstationen verwendbar
- Verstellsystem zur vertikalen Ausrichtung der Spitzen
- Einachssystem zur Handführung und Pulsstabilisierung
- höchste Präzision bei der Handhabung des Werkzeugs, auch unter dem Mikroskop
- Spitzenfamilie Serie C115

Technische Daten:

Anschlusskabel: 1,2 m

Lieferumfang:

1 Stück Nano-Entlötpinzette AN115-A (ohne Spitzen)



Bestell-Nr.

803765

JBC Entlötpinzette HT420-A

Speziell zum Löten und Entlöten kleiner und mittelgroßer SMDs. Auch Kartuschen zum Entfernen von Kabelisierungen können mit dieser Pinzette verwendet werden.

Jede Kartusche wird einzeln von einem Mikroprozessor in der Steuereinheit gesteuert, wodurch ein schnelles Aufheizen, eine hohe Genauigkeit und ein schnelles Wiederaufheizen gewährleistet wird.

Die Entlötpinzette HT420-A kann an die Steuereinheiten DI, DDE, DME und AM über den Ablageständer HT angeschlossen werden.

Merkmale:

- kompatibel mit JBC Stationen DI, DDE & DME
- Madenschraube zur Sicherung der Lötspitzen gegen Verdrehen
- Ablageständer HT wird benötigt
- Spitzenfamilie Serie C420

Lieferumfang:

1 Stück Entlötpinzette HT420-A (ohne Kartuschen)



Bestell-Nr. Artikel

801090	JBC Entlötpinzette HT420-A
803657	Ablageständer, HT-SE, für Entlötpinzette HT420-A

JBC Entlötpinzette AT420-A

Die Kartuschen können vertikal perfekt ausgerichtet werden, um sie an die Bauteilgeometrie wie QFP, PLCC, SOIC und andere anzupassen. Zusätzlich können sie noch gedreht werden, um die Präzision zu erhöhen.

Merkmale:

- arbeitet ausschließlich mit DI-, DDE- und DME-Stationen
- Ablageständer AT wird benötigt
- Spitzenfamilie Serie C420

Lieferumfang:

- 1 Stück Entlötpinzette AT420-A (ohne Spitzen)
- 1 Stück Schraubendreher



Bestell-Nr. Artikel

805113	JBC Entlötpinzette AT420-A
805114	Ablageständer, AT-SA

JBC Entlötpinzette HT470-A

Die ideale Lösung, wenn hohe thermische Leistung gefragt ist. Es werden zwei HDE Heavy Duty Stationen für den Betrieb benötigt. Jede Lötspitze wird dabei einzeln von der Versorgungseinheit versorgt, um die optimale Leistung an das Bauteil abgeben zu können.

Merkmale:

- es werden zum Betrieb zwei HDE-Einheiten benötigt
- Ablageständer HDT wird benötigt
- Spitzenfamilie Serie C470

Lieferumfang:

- 1 Stück Entlötpinzette HT470-A (ohne Spitzen)

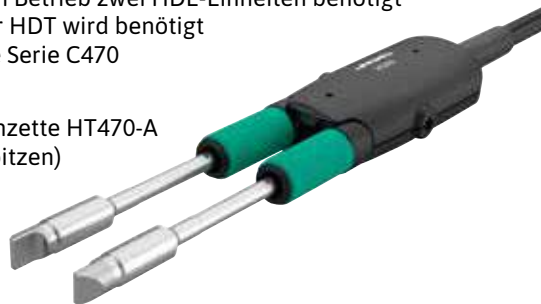

Bestell-Nr. Artikel

802333	JBC Entlötpinzette HT470-A
803662	Ablageständer, HDT-SD, für Entlötpinzette HT470-A

JBC Hochtemperatur Abisolier-Pinzette WS140-A

Die Pinzette WS140-A arbeitet ausschließlich mit der Station WSS und dem W140-Kartuschensortiment, das verschiedene AWG-Durchmesser umfasst.

Merkmale:

- Ablageständer WSST wird benötigt
- Spitzenfamilie Serie W140

Technische Daten:

Abmessung L x B x H: 277 x 73 x 50 mm

Lieferumfang:

- 1 Stück Abisolier-Pinzette WS140-A (ohne Spitzen)
- 1 Stück Reinigungsbürste



Bestell-Nr. Artikel

810384	JBC Hochtemperatur Abisolier-Pinzette WS140-A
810374	Ablageständer, WSST, für Abisolier-Pinzette WS140-A

JBC Entlötpinzette KHT470-A, mit HDT Ständer Kit

Speziell für Anwendungen, bei denen hohe thermische Anforderungen gestellt werden.

Die Pinzette arbeitet parallel mit zwei HDE Heavy Duty Steuergeräten, um jede Lötspitze einzeln mit der vollen Leistung zu versorgen.

Der geschäumte Griff dient der Wärmedämmung und sorgt für eine perfekte Kontrolle des Werkzeuges und mehr Komfort.

Merkmale:

- es werden zum Betrieb zwei HDE-Einheiten benötigt
- für hohe thermische Anforderungen
- jede Spitze wird einzeln angesteuert
- wärmeisolierte Griffe
- Spitzenfamilie Serie C470

Lieferumfang:

- 1 Stück Entlötpinzette HT470-A (ohne Spitzen)
- 1 Stück Ständer HDT-SD
- 1 Stück Anschlusskabel
- 1 Stück Kabelhalter



Bestell-Nr.

802322

JBC

Lötspitzen

Seite 49, 51

JBC Hochtemperatur Abisolier-Pinzette WS440-B

Die Pinzette WS440-A arbeitet ausschließlich mit der Station WS und dem W440-Kartuschensortiment, das verschiedene AWG-Größen umfasst.

Merkmale:

- Ablageständer WSBT wird benötigt
- Spitzenfamilie Serie W440

Technische Daten:

Abmessung L x B x H: 277 x 73 x 50 mm

Lieferumfang:

- 1 Stück Abisolier-Pinzette WS440-B (ohne Spitzen)
- 1 Stück Reinigungsbürste

Bestell-Nr. Artikel

810372	JBC Hochtemperatur Abisolier-Pinzette WS440-B
806046	Ablageständer, WS-SA, für Abisolier-Pinzette WS440-A



JBC Nano-Lötkolben NT115-A

Nano Werkzeuge sind die kleinsten Lötwerkzeuge, die zur Zeit auf dem Markt erhältlich sind. Diese Werkzeuge wurden für Arbeiten mit den kleinsten SMD-Komponenten, wie Chips 0201 und kleiner, entwickelt. Einfache Handhabung und geringes Gewicht machen sie besonders geeignet für Arbeiten mit dem Vergrößerungsglas. Die Kartuschen sind austauschbar, wie alle anderen der Advanced Serie, und haben trotz ihrer geringen Größe eine Leistung von 15W.

Merkmale:

- nur in Verbindung mit den Nano-Lötstationen verwendbar
- Spitzenfamilie Serie C115

Technische Daten:

Anschlusskabel: 1,2 m

Ablageständer

Seite 43



Lieferumfang:

1 Stück Nano-Lötkolben NT115-A (ohne Spitzen)



Bestell-Nr.

803614

JBC Präzisions-Lötkolben T210

Dieser Lötkolben eignet sich perfekt für feine Lötarbeiten, bei denen eine hohe Präzision benötigt wird. Die Größe des Lötkolben erlaubt die Arbeit mit konventionellen oder kleinen SMD Bauteilen, sogar unter dem Mikroskop. Sein ergonomischer Griff und der geringe Abstand zur Lötspitze sorgen für bessere Ergebnisse und einen höheren Komfort. Die Lötspitzen können sehr leicht mit Hilfe der Abziehvorrichtung am Ablageständer gewechselt werden.

Merkmale:

- kompatibel mit JBC Stationen CD, DI, DDE & DME
- Ablageständer AD wird benötigt
- Spitzenfamilie Serie C210

Technische Daten:

Anschlusskabel: 1,5 m



Lieferumfang:

1 Stück Präzisions-Lötkolben T210 (ohne Spitzen)



Bestell-Nr. Ausführung

800085 T210-A/grüner Griff

800086 T210-PA/blauer Griff

803654 Ablageständer, AD-SE, für Lötkolben T245-A/T210-A

JBC Stickstoff-Lötkolben T210-NA

Dieser Lötkolben eignet sich perfekt für feine Lötarbeiten, bei denen eine hohe Präzision benötigt wird. Die Größe des Lötkolben erlaubt die Arbeit mit konventionellen oder kleinen SMD Bauteilen, sogar unter dem Mikroskop. Sein ergonomischer Griff und der geringe Abstand zur Lötspitze sorgen für bessere Ergebnisse und einen höheren Komfort. Die Lötspitzen können sehr leicht mit Hilfe der Abziehvorrichtung am Ablageständer gewechselt werden. Benötigt zum Betrieb das Stickstoff-Mess- und Regelsystem KNE-A.

Merkmale:

- kompatibel mit JBC Stationen DI, DDE & DME sowie MN-A & MNE-A
- Ablageständer DN wird benötigt
- Spitzenfamilie Serie C210

Technische Daten:

Anschlusskabel: 1,5 m



Lieferumfang:

1 Stück Stickstoff-Lötkolben T210-NA (ohne Spitzen)
1 Stück Düse B6647 (Ø 5,3 mm)



Bestell-Nr. Artikel

801455 JBC Stickstoff-Lötkolben T210-NA

801454 Ablageständer, DN-SE, für Stickstoff-Lötkolben T210-NA, T245-NA, T470-NA

JBC Lötkolben T245

Dieser Lötkolben für allgemeine Lötarbeiten eignet sich perfekt sowohl für SMD-Komponenten, als auch für Arbeiten mit hohem Leistungsbedarf. Sein ergonomischer Griff und der geringe Abstand zur Lötspitze sorgen für bessere Ergebnisse und einen höheren Komfort. Die Lötspitzen können sehr leicht mit Hilfe der Abziehvorrichtung am Ablageständer gewechselt werden.

Merkmale:

- kompatibel mit JBC Stationen CD, DI, DDE & DME
- Ablageständer AD wird benötigt
- Spitzenfamilie Serie C245

Technische Daten:

Anschlusskabel: 1,5 m

Lieferumfang:

1 Stück Lötkolben T245 (ohne Spitzen)



Bestell-Nr. Ausführung

800081 1 Standard, wärmeisoliert

802785 2 wärmeisoliert, verstärktes Kabel

802784 3 blauer Griff

803654 Ablageständer, AD-SE, für Lötkolben T245-A/T210-A

JBC Stickstoff-Lötkolben T245-NA

Der Stickstoff-Lötkolben T245-NA bringt zusätzliche Wärme an die Lötstelle und beugt einer Oxidation der Spitze vor. Der Stickstoffstrom muss durch den Stickstoff-Generator GN-A oder durch eine andere Stickstoffversorgung am Arbeitsplatz zur Verfügung gestellt werden.

Sein ergonomischer Griff und der geringe Abstand zur Lötspitze sorgen für bessere Ergebnisse und einen höheren Komfort. Durch eine Schraube am Griff lässt sich die Lötspitze fixieren, um so eine Drehung zu vermeiden.

Merkmale:

- kompatibel mit JBC Stationen DI, DDE & DME sowie MN-A & MNE-A
- Ablageständer DN wird benötigt
- Spitzenfamilie Serie C245

Technische Daten:

Anschlusskabel: 1,5 m

Lieferumfang:

- 1 Stück Stickstoff-Lötkolben T245-NA (ohne Spitzen)
- 1 Stück Düse N2 B7243
- 1 Stück Düse N3 B7244



Bestell-Nr. Artikel

800540	JBC Stickstoff-Lötkolben T245-NA
801454	Ablageständer, DN-SE, für Stickstoff-Lötkolben T210-NA, T245-NA, T470-NA

JBC Komfort-Lötkolben T470

Die T470 Handstücke wurden speziell für intensive Lötarbeiten mit hohem Leistungsbedarf wie das Löten von Bauteilen auf großen Grundflächen, für die Herstellung von Solarzellen, Masseteilen und andere ähnlichen Anwendungen entwickelt. Das Handstück verfügt über eine Schraube, die eine sichere Befestigung der Kartusche ermöglicht. Ideal für intensive Lötarbeiten bei denen kein häufiger Kartuschenwechsel notwendig ist. Für Lötspitzen der Serie C470 bei Verwendung einer HD/HDE-Versorgungseinheit. Für Lötspitzen der Serie C245 bei Verwendung einer Modular- oder CD-Versorgungseinheit.

Merkmale:

- kompatibel mit JBC Stationen CD, HDE, DI, DDE & DME
- mit Justier-Schraube
- Ablageständer HD wird benötigt
- Spitzenfamilie Serie C245 und C470

Lieferumfang:

- 1 Stück Komfort-Lötkolben T470 (ohne Spitzen)

1



2

3



Bestell-Nr. Ausführung Anschlusskabel m

800230	1 Standard	1,5
800089	2 Standard, langes Kabel	3,0
800101	Dreieckgriff	1,5
800098	3 wärmeisoliert	1,5
803666	wärmeisoliert, langes Kabel	3,0
803661	Ablageständer, HD-SE, für Lötkolben T470-A	



JBC Stickstoff-Lötkolben T470-NA

Der Stickstoff-Lötkolben T470-NA bringt zusätzliche Wärme an die Lötstelle und beugt einer Oxidation der Spitze vor. Der Stickstoffstrom muss durch den Stickstoff-Generator GN-A oder durch eine andere Stickstoffversorgung am Arbeitsplatz zur Verfügung gestellt werden.

Sein ergonomischer Griff und der geringe Abstand zur Lötspitze sorgen für bessere Ergebnisse und einen höheren Komfort. Durch eine Schraube am Griff lässt sich die Lötspitze fixieren, um so eine Drehung zu vermeiden.

Merkmale:

- kompatibel mit JBC Stationen DI, DDE & DME sowie MN-A & MNE-A
- Ablageständer DN wird benötigt
- Spitzenfamilie Serie C470

Technische Daten:

Kabellänge: 1,5 m

Lieferumfang:

- 1 Stück Stickstoff-Lötkolben T470-NA (ohne Spitzen)
- 1 Stück Düse HD N1
- 1 Stück Düse HD N2
- 1 Stück Düse HD N3



Bestell-Nr.

802332	
801454	Ablageständer, DN-SE, für Stickstoff-Lötkolben T210-NA, T245-NA, T470-NA

JBC Mikro-EntlötKolben DS360-A

Für das Entlöten von kleinen SMD-Bauteilen, aber auch herkömmlichen Komponenten geeignet. Der EntlötKolben ist in der Lage, eine Leistung von bis zu 40 W zu erreichen.

Das exklusive JBC Heizsystem und die Saugleistung der JBC Entlötpumpen (MS/MSE oder MV/MVE) gewährleisten eine optimale Qualität der Arbeit.

Der DS360-A ist leicht, einfach zu reinigen und zu pflegen. Sowohl der Sammelbehälter als auch das Filter-Set lassen sich problemlos wechseln. Die Entlötspitzen lassen sich einfach durch leichten Druck aufstecken.

Merkmale:

- kompatibel mit JBC Stationen CS, CV, DI, DDE & DME
- verwendbar in Verbindung mit MS-A, MSE-A, MV-A & MVE-A
- Ablageständer DS wird benötigt
- Spitzenfamilie Serie C360

Lieferumfang:

- 1 Stück Mikro-EntlötKolben DS360-A
- 5 Stück Entlötspitze C360002
- 1 Stück Entlötspitze C360004
- 1 Stück Reinigungswerkzeug
- 2 Stück Filter
- 1 Stück Reinigungsbürste
- 2 Stück Ersatzbehälter



Bestell-Nr. Artikel

801110	JBC Mikro-EntlötKolben DS360-A
801150	Reinigungswerkzeug, für EntlötKolben DS360-A
803656	Ablageständer, DS-SE, für EntlötKolben DS360-A

JBC Lötdrahtvorschubpistole AP250-A

Dieses Handstück ist ideal für wiederkehrende Aufgaben. Es ermöglicht dem Nutzer das Zinn per Auslöser am Griff zu dosieren. Es ist vollständig kompatibel mit jeder JBC Station der Modular Linie und der CA Station der Compact Linie. Die Ausrichtung der Lötspitze kann mittels Schraube nachjustiert werden.

Merkmale:

- kompatibel mit JBC Stationen CA, DI, DDE & DME
- manueller Lötdrahtvorschub
- Führungsrohr vorne ist horizontal verstellbar (Abstand zur Lötspitze einstellbar)
- hinterer Einlaß für Lötzinn ist verstärkt
- optimierte Kartuschenfixierung
- ergonomische Form
- Ablageständer AP wird benötigt
- Spitzenfamilie Serie C250

Technische Daten:

für Draht-Ø: 1,0 mm

Lieferumfang:

- 1 Stück Lötdrahtvorschubpistole AP250-A mit Zuführhörnchen Ø 1,0 mm
- 1 Stück Lötspitze C250403
- 1 Stück Lötdrahtrolle (leer) SN5450
- 1 Stück Zuführhörnchen Ø 1,5 mm
- 1 Stück Inbusschlüssel



Bestell-Nr. Artikel

802334	JBC Lötdrahtvorschubpistole AP250-A
803498	Ablageständer, AP-SE, für Lötspistole AP250-A

JBC EntlötKolben DR560-A

Der DR560-A EntlötKolben ist besonders für das Entlöten von kleinen SMD-Bauteilen, aber auch herkömmlichen Komponenten geeignet. Der EntlötKolben ist in der Lage, eine Leistung von bis zu 160 W zu erreichen.

Das exklusive JBC Heizsystem und die Saugleistung der JBC Entlötpumpen (MS/MSE oder MV/MVE) gewährleisten eine optimale Qualität der Arbeit.

Die Lotsammelkammer aus Glas ist einfach zu reinigen und ermöglicht die Einschätzung eines rechtzeitigen Wechselzeitpunktes. Die Filter können ebenfalls sehr leicht ausgetauscht werden.

Merkmale:

- kompatibel mit JBC Stationen DI, DDE & DME
- verwendbar in Verbindung mit MS-A, MSE-A, MV-A & MVE-A
- für thermisch anspruchsvolle Entlötarbeiten und zum Reinigen von SMD Pad's
- Auswahlmöglichkeit zwischen großem Glas- und Metalllotsammelbehälter
- einfacher Spitzenwechsel
- gute Arbeitsergonomie
- sehr leichte Reinigung
- Ablageständer DR wird benötigt
- Spitzenfamilie Serie C560

Lieferumfang:

- 1 Stück EntlötKolben DR560-A
- 1 Stück Entlötspitze C560003
- 2 Stück Kabelhalter
- 1 Set Reinigungswerkzeug
- 2 Stück Gummidichtung
- 1 Set Filter
- 1 Stück Wechselwerkzeug
- 1 Stück Metallspirale für Glasrohr
- 1 Set Reinigungswerkzeug für lange Entlötspitzen
- 1 Stück Reinigungsstab
- 1 Stück Ersatzbehälter Metall
- 1 Stück Ersatzbehälter Glas

Entlötdüsen

Seite 50



Bestell-Nr. Artikel

801180	JBC EntlötKolben DR560-A
803659	Ablageständer, DR-SE, für EntlötKolben DR560-A

JBC LötKolben ALE250-A, mit Zinnzufuhr

Der ALE250 LötKolben ist das am besten geeignete Handstück für umfassende Lötarbeiten, für die eine freie Hand benötigt wird. Mit einem einzigen Tastendruck führt der Lötdrahtvorschub automatisch die genaue, in der Station programmierte Lotmenge zu. Diese Funktion macht ihn zum perfekten Werkzeug, wenn eine gleichbleibende Lotmenge bei sich wiederholenden Lötstellen erforderlich ist. Darüber hinaus verfügt das Gerät über eine Anti-Dreh-Schraube, um die Kartusche optimal auszurichten.

Merkmale:

- funktioniert ausschließlich mit der ALE-210VA Auto-Feed Lötstation
- Ablageständer ALE wird benötigt
- Spitzenfamilie Serie C250

Technische Daten:

Durchmesser: 0,4-1,8 mm

Lieferumfang:

1 Stück LötKolben ALE250-A

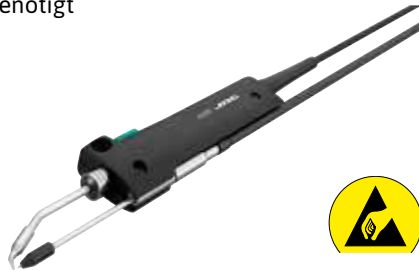

Bestell-Nr. Artikel

810383	JBC LötKolben ALE250-A, mit Zinnzufuhr
800250	Zuführungsröhrchen, für AL250-B, 0,4-0,5 mm
800260	Zuführungsröhrchen, für AL250-B, 0,6-0,8 mm
800270	Zuführungsröhrchen, für AL250-B, 0,9-1,0 mm
800280	Zuführungsröhrchen, für AL250-B, 1,1-1,5 mm

JBC Lötdrahtvorschubgriff SF280-A, mit Zinnzufuhr

Ergonomisches Handstück für das Lötdrahtvorschubsystem JBC SF-210VA. Mit dem jeweiligen Drahtführungsset können die Durchmesser 0,8, 1,0 und 1,5 mm verarbeitet werden. Zum Vorschub kann entweder der Schalter am Handstück betätigt werden oder man nutzt das Fußpedal P-005 (optional erhältlich).

Merkmale:

- verwendbar mit JBC Station SF
- mit Zinnzufuhr
- Ablageständer SF wird benötigt

Technische Daten:

Draht-Ø: 0,8-1,5 mm

Lieferumfang:

1 Stück Lötdrahtvorschubgriff



Bestell-Nr. Artikel

802494	JBC Lötdrahtvorschubgriff SF280-A, mit Zinnzufuhr
805165	Ablageständer, SF-SE, für Lötdrahtvorschubhandstück

JBC Nano-Heißluftkolben NH-A

Das NH-A Heißluft-Präzisionshandstück arbeitet exklusiv nur mit der JBC JNA Hochpräzisions-Heißluftstation zusammen. Alle Arten von SMD Komponenten können schnell und sicher repariert werden, selbst die kleinsten, wie z. B. 008004. Durch den präzisen Luftstrom werden benachbarte Bauteile nicht beeinträchtigt.

Merkmale:

- optimal zur Nacharbeit unter einem Mikroskop geeignet
- kompatibel nur mit JBC Station JNA
- Ablageständer NA wird benötigt
- Heißluftdüsen Serie J125

Lieferumfang:

1 Stück Heißluftkolben ohne Düse



Bestell-Nr. Artikel

808996	JBC Nano-Heißluftkolben NH-A
808995	Ablageständer, NA-SA, für Nano-Heißluftkolben NH

JBC Heißluftkolben JT-T2A

Das JT-T2A Präzisionshandstück arbeitet mit der JBC JTSE Heißluftstation, einschließlich des JTSE Modells.

Alle Arten von SMD Komponenten können schnell und sicher repariert werden, selbst die größten QFP und PLCC. Um die Wärme an einen bestimmten Bereich zu lenken, werden die JT-Düsen verwendet.

Merkmale:

- kompatibel mit JBC Stationen TESE & JTSE
- Ablageständer JT wird benötigt
- Heißluftdüsen Serie JT

Technische Daten:

Leistung: 700 W

Lieferumfang:

1 Stück Heißluftkolben ohne Düse



Bestell-Nr. Artikel

800953	JBC Heißluftkolben JT-T2A
803722	Ablageständer, JT-SE, für Heißluftkolben JT-T2A

JBC Präzisions-Heißluftkolben TE-TB

Das TE-TB Präzisionshandstück arbeitet mit den JBC Heißluftstationen, einschließlich TESE und TESE-Q Modellen. Alle Arten von SMD Komponenten können schnell und sicher repariert werden, selbst die größten QFP und PLCC. Um die Wärme an einen bestimmten Bereich zu lenken, werden die TE-Düsen verwendet.

Merkmale:

- kompatibel mit JBC Stationen TESE & JTSE
- handlicher Heißluftkolben
- Ablageständer TE wird benötigt
- Heißluftdüsen Serie TN

Technische Daten:

Leistung: 300 W

Lieferumfang:

1 Stück Präzisions-Heißluftkolben TE-TB ohne Düse



Bestell-Nr. Artikel

800951	JBC Präzisions-Heißluftkolben TE-TB
803799	Ablageständer, TE-SE, für Heißluftkolben TE-TB

JBC Vakuumpipette T260-A

Vakuumpipette zum einfachen Positionieren und Abheben von SMD-Bauteilen jeder Größe. Die T260-A kann an die Heißluftstationen TESE und JTSE angeschlossen werden.

Lieferumfang:

1 Stück Vakuumpipette T260-A

- 1 Set Nadeln, gerade, Ø 0,7 mm, Ø 0,9 mm, Ø 1,2 mm
- 1 Set Nadeln, gebogen, Ø 0,8 mm, Ø 0,9 mm, Ø 1,2 mm
- 1 Set Saugnapfe Ø 4,3 mm, Ø 7 mm, Ø 10 mm



Bestell-Nr.

802278

JBC Ablageständer

Das Ständersortiment deckt die Vielfalt der Werkzeuge von JBC ab. Die Ständer werden mit dem Werkzeug und der Steuereinheit verbunden, so können alle Vorteile, die das System bietet, ausgeschöpft werden. Beispielsweise die Temperaturabsenkung im Sleep-Modus, wenn sich das Werkzeug im Ständer befindet. Dadurch wird die Haltbarkeit der Spitzen verlängert und die Oxidation der Verzinnung der Spitzen verhindert.

Bei den Ständern AD und DN ermöglicht die Kartuschenabziehvorrückrichtung, ohne Arbeitsunterbrechung eine Kartusche abzuziehen und eine andere Kartusche einzusetzen.

Die Ständer können mit Ausnahme der Single- und Entry Line-Stationen, in die bereits ein Ständer integriert ist, an alle JBC-Stationen angeschlossen werden. Das Anschlusskabel ist im Lieferumfang enthalten.

Merkmale:

- Kabelrückholer, erlaubt den Arbeitsbereich frei von Kabeln zu halten (nur bei AD)
- Kartuschenabziehvorrückrichtung (nur bei AD und DN)
- im Winkel verstellbare Werkzeugablage
- Standby-Funktion (verlängert die Lebensdauer der Lötspitze und senkt den Energieverbrauch)

Lieferumfang:

- 1 Stück Ablageständer
- 1 Stück Kabelhalter
- 1 Stück Anschlusskabel

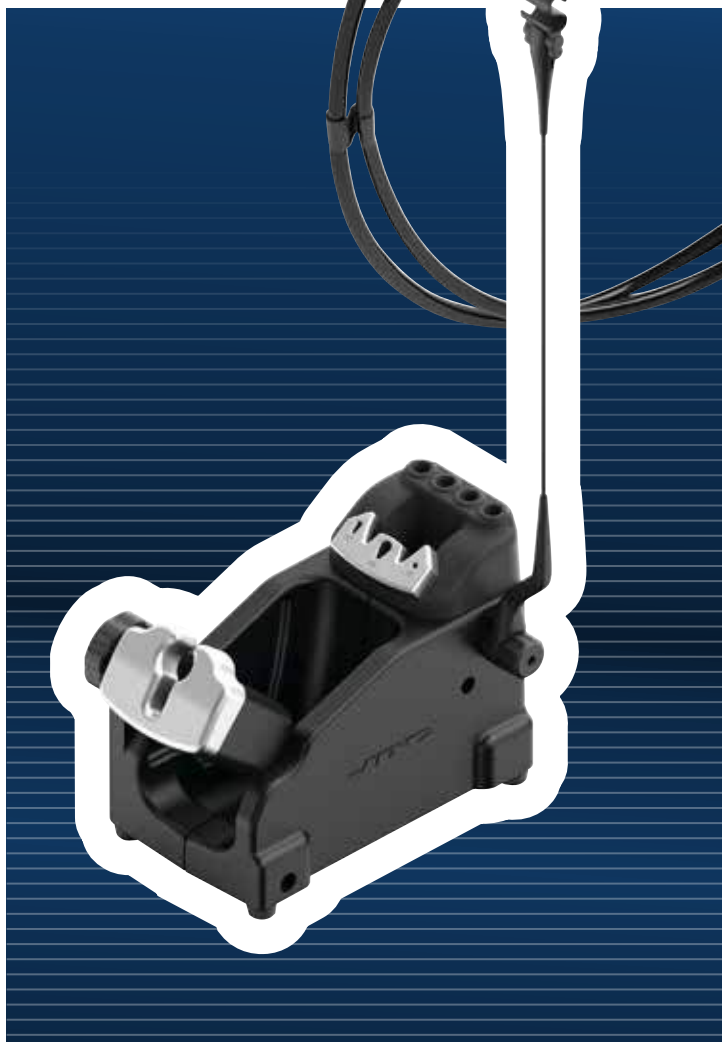

Bestell-Nr. Typ

810357	AD-SF, für LötKolben T245-A/T210-A
810375	ALE-SA, für LötKolben ALE250
810358	AM-SB, für Mikro-Entlötpinzette AM120 & PA120
810359	AP-SF, für Lötpistole AP250
810361	AT-SB, für Entlötpinzette AT420
810362	DN-SF, für Stickstoff-Handstück T210-NA, T245-NA, T470-NA
810363	DR-SF, für Entlötkolben DR560-A
810364	DS-SF, für Mikro-Entlötkolben DS360-A
810365	HD-SF, für Handstück T470-A
810366	HDT-SF, für Entlötpinzette HT470-A
810367	HT-SF, für Entlötpinzette HT420-A
810368	JT-SF, für Heißluftkolben JT-D
808995	NA-SA, für Nano-Heißluftkolben NH
805165	SF-SE, für Lötdrahtvorschubhandstück
810369	TE-SF, für Heißluftkolben TE-TB
810371	WSBT-B, für Abisolier-Pinzette WS-140
810374	WSST-A, für Abisolier-Pinzette WS140-A

JBC Lötspitze Serie C105

Lötspitzen für die JBC Nano-Lötwerkzeuge NT105 und NP105. Die Lötspitzen der Serie C105 sind die kleinsten und feinsten von JBC. Konzipiert für hochpräzises Löten und die Reparatur von sehr kleinen Bauteilen – auch unter dem Mikroskop.

Merkmale:

- hervorragende Galvanisierung, gute thermische Leistung
- sehr lange Haltbarkeit bei bleifreien Legierungen



Rundform

Bestell-Nr.	Typ/Maße mm	Ausführung
802260	C105101/Ø 0,1	gerade
802270	C105103/Ø 0,3	gerade
802300	C105105/Ø 0,3	gebogen
802280	C105106/Ø 0,5	gerade
802290	C105107/Ø 0,8	gerade
802350	C105109/Ø 0,6	45° abgeschrägt
802310	C105110/Ø 0,5	gebogen
800183	C105118/Ø 0,1	gebogen
801106	C105124/Ø 0,1	gebogen, Fine-Pitch
802277	C105126/Ø 0,1	gerade
803421	C105127/ Ø 1,0	abgeschrägt
804347	C105128/ Ø 1,0	abgeschrägt/Lotdepot



Meißelform

Bestell-Nr.	Typ/Maße mm	Ausführung
802320	C105108/0,6 x 0,3	gerade
802330	C105113/1,0 x 0,3	gerade
802340	C105114/1,8 x 0,5	gerade
800180	C105115/1,0	gerade, rostfreier Stahl
800181	C105116/0,2 x 0,1	gerade
800182	C105117/0,4 x 0,2	gerade
803248	C105125/0,6 x 0,3	gerade
800195	C105213/1,0 x 0,3	gerade, High Thermal
800196	C105214/1,8 x 0,5	gerade, High Thermal
800197	C105221/1,3 x 0,3	gerade, High Thermal
800198	C105222/1,6 x 0,3	gerade, High Thermal
800199	C105223/2,4 x 0,6	gerade, High Thermal



Klingenform

Bestell-Nr.	Typ/Maße mm	Ausführung
802360	C105111/3,5 x 0,7	gerade
802370	C105112/2,5 x 0,3	gerade
800184	C105120/1,0 x 0,2	gerade
800185	C105211/3,5 x 0,7	High Thermal
800194	C105212/2,5 x 0,3	High Thermal

JBC Lötspitze Serie C115

Lötspitzen für die JBC Nano-Lötwerkzeuge NT115, NP115 und AN115.

Die Lötspitzen der Serie C115 sind die kleinsten und feinsten von JBC. Konzipiert für hochpräzises Löten und die Reparatur von sehr kleinen Bauteilen – auch unter dem Mikroskop.

Merkmale:

- hervorragende Galvanisierung, gute thermische Leistung
- sehr lange Haltbarkeit bei bleifreien Legierungen



Rundform

Bestell-Nr.	Typ/Maße mm	Ausführung
803616	C115101/Ø 0,1	gerade
803617	C115103/Ø 0,3	gerade
803618	C115105/Ø 0,3	gebogen
803619	C115106/Ø 0,5	gerade
803621	C115107/Ø 0,8	gerade
803622	C115109/Ø 0,6	45° abgeschrägt
803623	C115110/Ø 0,5	gebogen
803624	C115118/Ø 0,1	gebogen
803625	C115124/Ø 0,1	gebogen, Fine-Pitch
803626	C115126/Ø 0,1	gerade
803627	C115127/Ø 1,0	abgeschrägt
803647	C115128/Ø 1,0	Lotdepot



Meißelform

Bestell-Nr.	Typ/Maße mm	Ausführung
803628	C115108/0,6 x 0,3	gerade
803629	C115113/1,0 x 0,3	gerade
803631	C115114/1,8 x 0,5	gerade
803632	C115115/1,0	gerade, rostfreier Stahl
803633	C115116/0,2 x 0,1	gerade
803634	C115117/0,4 x 0,2	gerade
803635	C115125/0,6 x 0,3	gerade
803835	C115131/2,0 x 0,35	gerade
803636	C115213/1,0 x 0,3	gerade, High Thermal
803637	C115214/1,8 x 0,5	gerade, High Thermal
803638	C115221/1,3 x 0,3	gerade, High Thermal
803639	C115222/1,6 x 0,3	gerade, High Thermal
803641	C115223/2,4 x 0,6	gerade, High Thermal



Klingenform

Bestell-Nr.	Typ/Maße mm	Ausführung
803642	C115111/3,5 x 0,7	gerade
803643	C115112/2,5 x 0,3	gerade
803644	C115120/1,0 x 0,2	gerade
803645	C115211/3,5 x 0,7	gerade
803646	C115212/2,5 x 0,3	gerade

JBC Entlötpitze Serie C120

Entlötpitzen für die JBC Mikro-Entlötpinzette PA120. Die Entlötpitzen der Serie C120 sind für das Löten und Entlöten von Chip-Komponenten oder Dual-In-Line Bauelemente entwickelt, um die Bearbeitungszeit zu verkürzen. Mit der Mikro-Entlötpinzette können die Spitzen entsprechend der Benutzeranforderung ausgerichtet und genutzt werden.

Merkmale:

- hervorragende Galvanisierung, gute thermische Leistung
- sehr lange Haltbarkeit bei bleifreien Legierungen
- Lötspitzen werden einzeln geliefert!



für Chip-Komponenten

Bestell-Nr.	Typ/Maße mm	Ausführung
802600	C120002/Ø 0,2	gebogen
802580	C120004/Ø 0,7	gebogen
800200	C120006/Ø 0,5	gebogen
800201	C120011/Ø 0,6	gebogen
800202	C120012/Ø 0,7	gebogen
802570	C120902/Ø 0,3	gebogen



für Dual-In-Line

Bestell-Nr.	Typ/Maße mm	Ausführung
802590	C120001/0,2	gerade
802610	C120003/3,0	gerade
802620	C120005/5,0	gerade
802630	C120007/3,5	schräg, rechts
802640	C120008/3,5	schräg, links
802650	C120009/6,0	schräg, rechts
802660	C120010/6,0	schräg, links
803841	C120013/2,0	Dual in Line

JBC Lötspitze Serie C130

Lötspitzen für die JBC Lötpistole AP130. Die Lötspitzen der Serie C130 wurden speziell für die Verwendung in der Lötpistole AP130 entwickelt. Durch die gebogene Spitzenform erreichen sie perfekt den Lötendraht aus der Zuführung der Vor-schubpistole. Die Spitzen können durch eine Antirotationsschraube ausgerichtet werden.

Merkmale:

- hervorragende Galvanisierung, gute thermische Leistung
- sehr lange Haltbarkeit bei bleifreien Legierungen



Rundform

Bestell-Nr.	Typ/Maße mm	Ausführung
802810	C130401/Ø 0,6	gebogen
802820	C130402/Ø 0,8	gebogen
802830	C130403/Ø 1,2	gebogen
802840	C130409/Ø 1,7	gebogen
802850	C130410/Ø 2,2	gebogen
802860	C130416/Ø 3,0	gebogen
802870	C130417/Ø 4,0	gebogen



Meißelform

Bestell-Nr.	Typ/Maße mm	Ausführung
802880	C130404/1,2 x 0,7	gebogen
802890	C130405/1,8 x 0,8	gebogen
802900	C130406/2,2 x 1,0	gebogen
802910	C130418/3,2 x 1,5	gebogen
800203	C130419/4,8 x 1,5	gebogen

LötKolben

Seite 37, 39

Lötspitzen...

Die gesamte Auswahl des Lötspitzen-Sortiments von JBC auf www.wetec.de

JBC

JBC Lötspitze Serie C210

Lötspitzen für den JBC Präzisions-Lötkolben T210. Die Lötspitzen der Serie C210 sind für feine und präzise Lötarbeiten mit mittleren Leistungsanforderungen geeignet. Aufgrund ihrer Größe sind sie perfekt für SMD-Arbeiten, Lötarbeiten unter dem Mikroskop, sowie für herkömmliche Bauteile.

Merkmale:

- hervorragende Galvanisierung, gute thermische Leistung
- sehr lange Haltbarkeit bei bleifreien Legierungen



Rundform

Bestell-Nr.	Typ/Maße mm	Ausführung
802130	C210001/Ø 0,3	gerade
802220	C210002/Ø 0,2	gebogen
802150	C210003/Ø 0,6	gerade
802250	C210004/Ø 0,7	gebogen
802160	C210005/Ø 1,0	gerade
802170	C210006/Ø 1,0	abgeschrägt
802110	C210009/Ø 0,2	gerade
802230	C210010/Ø 0,3	gebogen
802140	C210013/Ø 0,5	gerade
802240	C210014/Ø 0,5	gebogen
802120	C210016/Ø 0,3	gerade, spitz
800176	C210020/Ø 0,1	gerade
802426	C210027/Ø 1,5	abgeschrägt
803831	C210031/Ø 2,0	abgeschrägt



Meißelform

Bestell-Nr.	Typ/Maße mm	Ausführung
802190	C210007/2,3 x 0,7	gerade
802180	C210008/1,3 x 0,6	gerade
800175	C210019/0,2 x 0,1	gerade
800177	C210021/0,6 x 0,3	gerade
800178	C210022/1,3 x 0,4	gerade
801685	C210023/0,4 x 0,2	gerade
801061	C210024/0,8 x 0,3	gerade



Sonderform

Bestell-Nr.	Typ/Maße mm	Ausführung/Anwendung
802200	C210012/Ø 1,0/0,7 x 0,4	Fine Pitch
801050	C210015/Ø 0,8	Koax-Winkelstecker
801052	C210017/0,7	THT-Lötungen
802210	C210018/3,4 x 0,3	klingenförmig
801686	C210025/Ø 1,1	Koax-Winkelstecker
803137	C210028/Ø 1,0	Hohlkehle, abgeschrägt
803138	C210029/Ø 1,5	Hohlkehle, abgeschrägt
803459	C210030/Ø 2,0	Hohlkehle
805927	C210033/2,5	Klinge

JBC Lötspitze Serie C245, Rundform

Lötspitzen für den JBC Präzisions-Lötkolben T245. Die Lötspitzen der Serie C245 sind in vielen verschiedenen Formen, Größen und Sondermodellen erhältlich. Sie eignen sich für allgemeine Lötarbeiten, SMD-Bauteile oder Anwendungen mit hohem Leistungsbedarf, wie beispielsweise Masseflächenlöten.

Merkmale:

- hervorragende Galvanisierung, gute thermische Leistung
- sehr lange Haltbarkeit bei bleifreien Legierungen



Bestell-Nr.	Typ/Maße mm	Ausführung
801330	C245001/Ø 0,6	gerade
801530	C245029/Ø 0,4	gebogen
801290	C245030/Ø 0,3	gerade
801300	C245032/Ø 0,4	gerade
801510	C245034/Ø 0,4	gebogen
801310	C245036/Ø 0,5	gerade
802253	C245041/Ø 1,0	gerade
801750	C245056/Ø 3,5	abgeschrägt, High Thermal
801770	C245064/Ø 1,3	abgeschrägt, verzinkt
801780	C245102/Ø 2,0	abgeschrägt, verzinkt
801400	C245107/Ø 3,0	gerade, High Thermal
802255	C245109/Ø 4,3	gerade
801540	C245126/Ø 0,4	gebogen
801340	C245201/Ø 0,6	gerade, 20 mm länger
801520	C245234/Ø 0,4	gebogen, 20 mm länger
801760	C245256/Ø 3,5	abgeschrägt, 20 mm länger
801590	C245259/Ø 1,5	gebogen
801600	C245260/Ø 2,0	gebogen, High Thermal
801115	C245301/Ø 8,8	abgeschrägt
800123	C245403/Ø 1,0	gerade, High Thermal
800408	C245405/Ø 1,5	abgeschrägt, High Thermal
801610	C245627/Ø 3,0	gebogen
801620	C245628/Ø 4,0	gebogen
801680	C245710/Ø 1,2	abgeschrägt
800407	C245747/Ø 0,6	abgeschrägt
800124	C245748/Ø 0,6	gebogen, angeschrägt
800125	C245749/Ø 0,6	gebogen
801062	C245766/Ø 5,0	abgeschrägt
803448	C245786/Ø 0,4	gebogen
800405	C245803/Ø 1,0	gerade, 20 mm länger
801580	C245804/Ø 1,0	gebogen, 20 mm länger
801730	C245812/Ø 3,0	abgeschrägt, 20 mm länger
801710	C245845/Ø 2,2	abgeschrägt, 20 mm länger
801370	C245903/Ø 1,0	gerade
801570	C245904/Ø 1,0	gebogen
801690	C245905/Ø 1,5	abgeschrägt
801720	C245912/Ø 3,0	abgeschrägt
801550	C245929/Ø 0,6	gebogen
801320	C245930/Ø 0,5	gerade
801390	C245933/Ø 2,2	gerade
801560	C245935/Ø 0,8	gebogen
801350	C245937/Ø 0,6	gerade, High Thermal
801380	C245943/Ø 1,7	gerade
801700	C245945/Ø 2,2	abgeschrägt
801740	C245951/Ø 3,8	abgeschrägt
801360	C245957/Ø 0,8	gerade

JBC Lötspitze Serie C245, Meißelform



Bestell-Nr.	Typ/Maße mm	Ausführung
800107	C245061/3,0 x 1,0	gerade
800118	C245069/5,0 x 1,7	gerade
800406	C245261/3,0 x 1,0	gerade, 20 mm länger
800103	C245406/1,2 x 0,7	gerade, High Thermal
800105	C245407/2,2 x 1,0	gerade, High Thermal
800115	C245708/4,8 x 1,5	gerade
801500	C245729/2,7 x 1,0	gerade
801410	C245731/0,6 x 0,3	gerade
801670	C245732/3,2 x 1,5	gebogen
801490	C245741/2,4 x 0,6	gerade
801420	C245742/0,8 x 0,6	gerade, High Thermal
800111	C245755/4,0 x 0,8	gerade, High Thermal
800112	C245756/4,8 x 1,0	gerade, High Thermal
800106	C245759/2,4 x 0,5	gerade, High Thermal
800122	C245761/3,0 x 1,0	gebogen
800104	C245768/1,5 x 0,3	gerade
801059	C245770/2,4 x 0,3	gerade, High Thermal
801058	C245773/0,8 x 0,3	gerade
800102	C245774/1,2 x 0,3	gerade
801060	C245775/3,2 x 1,2	gerade, High Thermal
801440	C245806/1,2 x 0,7	gerade, 20 mm länger
801480	C245807/2,2 x 1,0	gerade, 20 mm länger
800114	C245808/4,8 x 1,5	gerade, 20 mm länger
800109	C245811/3,2 x 1,2	gerade, 20 mm länger
801460	C245844/1,8 x 0,8	gerade, 20 mm länger
801660	C245846/2,2 x 1,0	gebogen, 20 mm länger
800119	C245862/1,2 x 0,7	gebogen, 20 mm länger
800121	C245863/1,8 x 0,8	gebogen, 20 mm länger
800117	C245866/6,6 x 1,8	gerade, 20 mm länger
801430	C245906/1,2 x 0,7	gerade
801470	C245907/2,2 x 1,0	gerade
800113	C245908/4,8 x 1,5	gerade, High Thermal
800108	C245911/3,2 x 1,2	gerade, High Thermal
801450	C245944/1,8 x 0,8	gerade
801650	C245946/2,2 x 1,0	gebogen
801630	C245962/1,2 x 0,7	gebogen
801640	C245963/1,8 x 0,8	gebogen
800116	C245966/6,6 x 1,8	gerade

LötKolben

Seite 39 ff.

JBC Lötspitze Serie C245, Klingenform



Bestell-Nr.	Typ/Maße mm	Ausführung
802615	C245138/12,0	Rundklinge
802621	C245730/10,0	Rework
800409	C245752/15,0	angewinkelt
801064	C245765/6,0 x 0,4	gerade
803249	C245776/37,0	angewinkelt
802090	C245913/21,0	angewinkelt
802080	C245914/10,0	angewinkelt
802050	C245939/6,0 x 0,4	gerade
802100	C245949/32,0	angewinkelt
802040	C245955/13,0 x 0,5	gerade

JBC SMD-Entlötpitze Serie C245



Bestell-Nr.	Typ/Maße mm	Ausführung
801830	C245016/2,0	für Chip-Komponenten
801840	C245017/2,3	für Chip-Komponenten
801850	C245018/3,5	für Chip-Komponenten
801860	C245019/4,6	für Chip-Komponenten
801632	C245150/2,2 x 3,5	für Chip-Komponenten
802020	C245215/9,5 x 18	für Dual-In-Line-IC
801950	C245220/5,4 x 6,0	für Dual-In-Line-IC
801970	C245221/5,5 x 10	für Dual-In-Line-IC
801980	C245222/7 x 13	für Dual-In-Line-IC
801870	C245223/8,5 x 8,5	für QFP/PLCC
801880	C245224/12 x 12	für QFP/PLCC
802030	C245226/15,2 x 29	für Dual-In-Line-IC
801910	C245227/17,5 x 17,5	für QFP/PLCC
801890	C245228/12,4 x 15,0	für QFP/PLCC
801930	C245247/17 x 17	für PLCC-Sockel
801920	C245248/11,9 x 14,5	für PLCC-Sockel
801960	C245250/5,4 x 8,0	für Dual-In-Line-IC
801940	C245303/6,5 x 6,0	für Dual-In-Line-IC
802010	C245304/9,6 x 15	für Dual-In-Line-IC
802000	C245305/9,6 x 12	für Dual-In-Line-IC
801990	C245306/9,6 x 10	für Dual-In-Line-IC
801900	C245315/15 x 15	für QFP/PLCC

JBC

JBC Lötspitze Serie C245, Sondertypen



Bestell-Nr.	Typ/Maße mm	Ausführung/Anwendung
802060	C245009/4,5 x 1,8	für QFP, gerade
802070	C245010/4,5 x 1,8	für PLCC, gebogen
802611	C245052/Ø 4,9	Plastik Schweißen
802254	C245053/Ø 3,8	Plastik Schweißen
802612	C245054/Ø 6,5	Plastik Schweißen
801820	C245067/2,3	Hohlkehle, gebogen
802256	C245116/3,0	Lotdepot
801111	C245117/Ø 1,45	für THT-Lötungen
802257	C245118/0,4	zum Kabel verlöten
801112	C245119/1,0	teflonbeschichtet
802258	C245121/13,0	Klinge
802259	C245122/1,5 x 0,5	Pin Lötspitze
802613	C245123/4,0 x 12,0	Kunststoff/Stempel
802614	C245124/4,25 x 2,0	für Kunststoff
801113	C245136/7,1 x 6,5	Mikro Stick Switch
803005	C245268/1,5 x 15	Pin Lötspitze
801125	C245311/6,0 x 20	Stempel
802617	C245312/Ø 3,2	für Kunststoff
802618	C245313/Ø 4,1	für Kunststoff
801116	C245651/6,0 x 3,25	für THT-Lötungen
801117	C245654/6,0 x 2,0	für THT-Lötungen
802619	C245667/1,25	für THT-Lötungen
802337	C245669/3,0 x 5,0	für THT-Lötungen
802261	C245751/3,0 x 3,0	Ziehlötspitze
802262	C245754/3,0 x 3,0	Ziehlötspitze
802622	C245757/1,25	SMD Auslötpinzette
802263	C245758/2,0	SMD Auslötpinzette
801118	C245760/5,0/3,5	für Kabellötungen
802264	C245762/6,7 x 1,8	Pin Lötspitze
802265	C245763/Ø 4,0	Pin Lötspitze
802266	C245764/ Ø0,5	Fine Pitch
802267	C245771/1,0	meißelform, gewinkelt
802268	C245785/Ø 3,0	Hohlkehle
803465	C245789/3,5 x 0,3 mm	Klinge
802451	C245790/Ø 1,8	Hohlkehle
804819	C245796/2,2 x 0,75	für THT-Lötungen
801800	C245931/2,7	Hohlkehle, abgeschrägt
801810	C245938/3,8	Hohlkehle, abgeschrägt
801790	C245965/1,9	Hohlkehle, abgeschrägt

JBC Lötspitze Serie C245E

Diese Kartuschen sind mit einer dickeren Eisenschicht versehen und reduzieren dadurch die Wärmeleistung.

Bestell-Nr.	Typ/Maße mm	Ausführung
805657	C245155E/2,4 x 0,8	Meißelform
805661	C245156E/Ø 2,4	rundform, abgeschrägt
805662	C245157E/7,2 x 0,1	Klingenform
805663	C245158E/1,2 x 0,4	Meißelform
805664	C245159E/0,8 x 0,4	Meißelform
805665	C245160E/1,6 x 0,5	Meißelform
805666	C245161E/3,2 x 0,8	Meißelform



JBC Lötspitze Serie C250

Die Lötspitzen der Serie C250 wurden speziell für die Verwendung mit dem JBC LötKolben mit automatischem Löt Drahtvorschub AL250 entwickelt. Die Spitzen können durch eine Antirotationsschraube ausgerichtet werden.

Merkmale:

- hervorragende Galvanisierung, gute thermische Leistung
- sehr lange Haltbarkeit bei bleifreien Legierungen



Rundform

Bestell-Nr.	Typ/Maße mm	Form
802920	C250401/Ø 0,6	gebogen
802930	C250402/Ø 0,8	gebogen
802940	C250403/Ø 1,0	gebogen
802950	C250409/Ø 1,7	gebogen
802960	C250410/Ø 2,2	gebogen
803060	C250414/Ø 2,2	abgeschrägt
803070	C250415/Ø 3,8	abgeschrägt
801119	C250420/Ø 0,4	gebogen



Meißelform

Bestell-Nr.	Typ/Maße mm	Form
802970	C250404/1,2 x 0,7	gebogen
802980	C250405/1,8 x 0,8	gebogen
802990	C250406/2,2 x 1	gebogen
803020	C250407/1,2 x 0,7	gerade
803030	C250408/2,2 x 1	gerade
803040	C250411/4,8 x 1,5	gerade
803000	C250412/4,8 x 1,5	gebogen
803050	C250413/2,2 x 1	gerade
803010	C250418/3,2 x 1,5	gebogen

JBC Lötspitze Serie C420

Lötspitzen der Serie C420 für die JBC Pinzette HT420.

Merkmale:

- hervorragende Galvanisierung, gute thermische Leistung
- sehr lange Haltbarkeit bei bleifreien Legierungen



Bestell-Nr.	Typ/Maße mm	Ausführung
802670	C420271/1,5	für Chip-Komponenten
802680	C420272/2,6	für Chip-Komponenten
802710	C420273/4,0	für Dual-In-Line-IC
802720	C420274/6,0	für Dual-In-Line-IC
802730	C420275/8,0	für Dual-In-Line-IC
802740	C420276/10,0	für Dual-In-Line-IC
802750	C420277/15,0	für Dual-In-Line-IC
802760	C420278/20,0	für Dual-In-Line-IC
802690	C420279/8,0	für QFP/PLCC
802700	C420280/11,0	für QFP/PLCC
802790	C420281/3,5	Kabelabsolierer links
802800	C420282/3,5	Kabelabsolierer rechts
802780	C420283/50,0	Klingen-Spitze
802770	C420285/22,0	für Dual-In-Line-IC
802623	C420287/2,0	für SMD Komponenten

JBC Lötspitze Serie C470

Lötspitzen für den JBC Komfort-Lötkolben T470.

Die Lötspitzen der Serie C470 sind die größten und leistungsfähigsten von JBC. Die Serie verfügt über eine große Auswahl an verschiedenen Formen, Größen und Sonderausführungen.

Merkmale:

- hervorragende Galvanisierung, gute thermische Leistung
- sehr lange Haltbarkeit bei bleifreien Legierungen



Rundform

Bestell-Nr.	Typ/Maße mm	Ausführung
802540	C470001/Ø 1,7	gerade
802530	C470003/Ø 7,5	abgeschrägt
802550	C470008/Ø 3,5	gebogen
802520	C470019/Ø 3,5	abgeschrägt
802629	C470025/Ø 1,7	Rundform, für Kunststoff
802631	C470026/Ø 3,5	Rundform, für Kunststoff



Meißelform

Bestell-Nr.	Typ/Maße mm	Ausführung
802430	C470002/6,0 x 1,5	gerade
802450	C470004/7,5 x 1,5	gerade
802470	C470006/10 x 2,5	gerade
802490	C470007/15,5 x 2,5	gerade
802480	C470009/5,5 x 1,5	gerade
802380	C470013/2,0 x 0,9	gerade
802400	C470014/4,0 x 1,3	meißelförmig
802440	C470015/6,0 x 1,7	gerade
802460	C470016/7,5 x 1,7	gerade
802420	C470017/5,0 x 1,2	gerade
802500	C470018/8,9 x 1,7	gebogen
802627	C470021/12 x 4	gerade, SMD Lötspitze
802628	C470022/28 x 4	gerade, SMD Lötspitze
802632	C470028/5 x 1,8	gerade, Pin Lötspitze
802510	C470034/3,5 x 1,5	gebogen
802410	C470035/4,0 x 2,5	gerade
802390	C470036/2,0 x 1,0	gerade
801065	C470039/8,5 x 2,5	gerade
801066	C470040/4,0 x 1,3	gerade



Sondertypen

Bestell-Nr.	Typ/Maße mm	Ausführung
802624	C470005/Ø 15,0	Stempel
802625	C470010/Ø 12,2	Radius
801633	C470011/Ø 4,2	gebogen
802626	C470012/10,4 x 2,5	Radius
802269	C470020/Ø 3,4	Lotdepot
802560	C470023/32,2 x 2,4	klingenförmig
801634	C470027/43 x 20	Stempel
802271	C470029/14 x 3	Pin Lötspitze
802272	C470030/7,9 x 1,8	Pin Lötspitze
802273	C470031/6,0 x 1,8	Pin Lötspitze
802633	C470032/Ø 9,0	Stempel, für Kunststoff
802274	C470033/7,0 x 1,8	Pin Lötspitze
802275	C470037/12,7 x 1,9	Pin Lötspitze
802276	C470041/Ø 15,0	Pin Lötspitze
802634	C470042/Ø 4,8	Pin Lötspitze
801635	C470043/10 x 2,5	Meißelförmig mit Nut
802635	C470044/10 x 15	Stempel
803509	C470061/10,6	klingenförmig

Lötkolben

Seite 37 ff.

JBC

JBC Entlötipfze Serie C360

Entlötipfzen für den JBC Mikro-Entlötkolben C360. Sie sind für das Absaugen von Lot an durchkontaktierten Bauteilen und für die Padreinigung geeignet. Die Serie verfügt über eine große Auswahl an verschiedenen Durchmessern.

Merkmale:

- hervorragende Galvanisierung, gute thermische Leistung
- sehr lange Haltbarkeit bei bleifreien Legierungen



Bestell-Nr.	Typ/Innen-Ø mm	Außen-Ø mm	Anwendung
803080	C360001/Ø 0,6	1,0	Pincleaning
803090	C360002/Ø 0,8	1,2	Pincleaning
803100	C360003/Ø 1,0	1,4	Pincleaning
803110	C360004/Ø 1,2	1,6	Pincleaning
803120	C360006/Ø 1,5	3,0	Pincleaning
800127	C360007/Ø 1,4	1,9	Pincleaning
803130	C360011/Ø 0,6	1,0	Padcleaning
803140	C360012/Ø 0,8	1,2	Padcleaning
803150	C360013/Ø 1,0	1,4	Padcleaning
803160	C360014/Ø 1,2	1,6	Padcleaning

JBC Entlötipfze Serie C560

Entlötipfzen für den JBC Entlötkolben DR560. Sie sind für das Absaugen von Lot an durchkontaktierten Bauteilen und für die Padreinigung geeignet. Die Serie verfügt über eine große Auswahl an verschiedenen Durchmessern.

Merkmale:

- hervorragende Galvanisierung, gute thermische Leistung
- sehr lange Haltbarkeit bei bleifreien Legierungen



Bestell-Nr.	Typ/Innen-Ø mm	Außen-Ø mm	Anwendung
872720	C560001/Ø 0,6	1,4	Pincleaning
872730	C560002/Ø 0,8	1,8	Pincleaning
803170	C560003/Ø 1,0	2,7	Pincleaning
803180	C560004/Ø 1,3	3,2	Pincleaning
803190	C560005/Ø 1,5	3,4	Pincleaning
803200	C560006/Ø 1,9	4,2	Pincleaning
803210	C560007/Ø 2,4	4,8	Pincleaning
803230	C560009/Ø 1,3	5,0	Pincleaning
872740	C560011/Ø 0,6	1,4	Padcleaning
872750	C560012/Ø 0,8	1,8	Padcleaning
803250	C560013/Ø 1,0	2,7	Padcleaning
803240	C560014/Ø 0,8	2,5	Pincleaning
803220	C560015/Ø 3,0	5,2	Pincleaning
806077	C560017/Ø 1,1	2,0	Pincleaning

JBC Heißluftdüse Serie TN

Heißluftdüsen für den JBC Heißluftkolben TET. Die Heißluft wird durch die Düsen auf einen bestimmten Bereich geleitet, so dass benachbarte Bauteile geschützt werden.



Bestell-Nr.	Typ/Maße mm	Ausführung
805167	TN8851/Ø 3,0	gebogen
805168	TN8905/Ø 4,0	gebogen
801618	TN9080/Ø 5,0	gerade
801617	TN9208/Ø 4,0	gerade
801619	TN9209/Ø 3,0	gerade
805169	TN9561/Ø 5,0	gebogen
801621	TN9782/Ø 5,0	gebogen
801622	TN9785/Ø 4,0	gebogen
801623	TN9787/Ø 3,0	gebogen

JBC Heißluftdüse Serie JT

Heißluftdüsen für den JBC Heißluftkolben JTT. Sie konzentrieren die Wärme auf einen Bereich, sodass benachbarte Bauteile geschützt werden. Die Serie der JT Düsen umfasst verschiedene Formen und Durchmesser, um den Heißluftstrom optimal für die Anforderung zu regulieren. Alle Modelle sind leicht auswechselbar. JN2015, JN2012 und JN2020 gehören zum Lieferumfang des JT- und TE-Abziehpulsts.

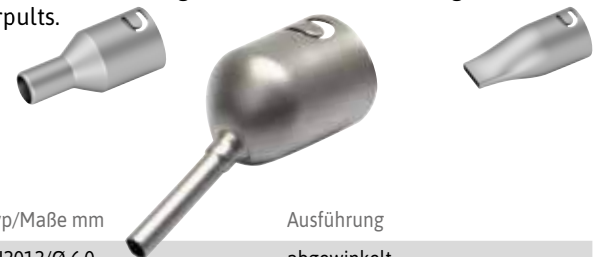

Bestell-Nr.	Typ/Maße mm	Ausführung
802636	JN2012/Ø 6,0	abgewinkelt
800469	JN2015Ø 4,0	abgewinkelt
801631	JN2020/Ø 8,0	gerade
802323	JN6633/Ø 8,0	abgewinkelt
802325	JN7637/10 x 2	Flachdüse
802326	JN7638/20 x 2	Flachdüse
802327	JN7639/30 x 2	Flachdüse
802324	JN8417/Ø 10,0	gerade

JBC Nano-Heißluftdüse Serie J125

Heißluftdüsen für den JBC Nano-Heißluftkolben NH-A. Diese Heißluftdüsen-Serie arbeitet mit der JNASE Heißluftstation.

Merkmale:

- perfekt für Rework der kleinsten SMD-Bauteile wie 0402, 0201, 01005 und 008004



Bestell-Nr.	Typ/Maße mm	Ausführung
808993	J125010/Ø 1,0	gerade
810508	J125410/Ø 1,0/45°	gebogen

JBC Abisolierkartusche

Die selbstzentrierende Konstruktion sorgt für eine perfekte Ausrichtung der Spitze, so dass der Bediener die Isolierung entfernen kann, ohne Leiter zu beschädigen.

Diese Serie arbeitet mit der WS140 Präzisions-Hochtemperatur-Abisolierpinzette, die über eine einstellbare Abisolierlänge verfügt, um die Abisolierlänge zu wählen.

Merkmale:

- eignen sich zum präzisen Entfernen von thermisch isolierten Drähten
- geeignet für Drahtisolierungen aus thermostabilen Materialien wie Teflon, Kapton, Silikonkautschuk usw.

Lieferumfang:

1 Paar Abisolierkartusche



Abisolier-Pinzetten

Seite 38

Bestell-Nr. Ausführung mm

809218	Flachklinge 3 x 9
809219	Flachklinge 10,5 x 5
809203	AWG 14
809204	AWG 16
809205	AWG 18
809206	AWG 20
809207	AWG 22
809208	AWG 24
809209	AWG 26
809210	AWG 28
809211	AWG 30
809212	AWG 32
809213	AWG 34
809214	AWG 36
809215	AWG 37
809216	AWG 38
809217	AWG 40

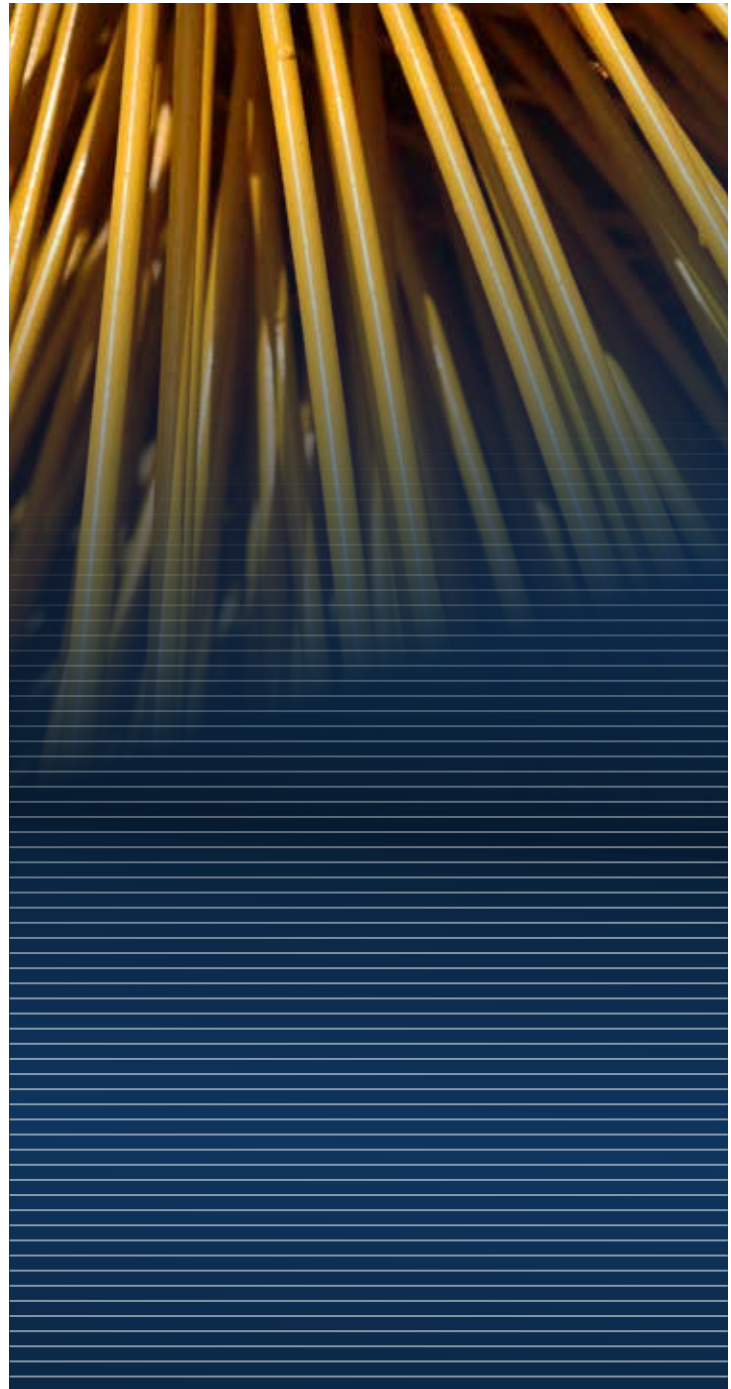

JBC Abisolierkartusche

Speziell zum Abisolieren von Hochtemperatur-Drahtisolierungen aus thermostabilen Materialien wie Teflon*, Kapton*, Silikonkautschuk, etc. konzipiert. Das selbstzentrierende Design sorgt für eine perfekte Spitzenausrichtung, sodass die Isolierung ohne Beschädigung der Leiter entfernt werden kann.

Diese Kartuschenserie funktioniert mit der WS440 Hochtemperatur-Abisolierpinzette, die über einen einstellbaren Streifenquerschnitt zur Auswahl der Abisolierlänge verfügt.

Lieferumfang:

1 Paar Abisolierkartusche



Bestell-Nr. Ausführung

804964	AWG 36-24
804965	AWG 28-18
804966	Flachklinge

JBC Universeller Lötspitzenreiniger CLMU

Lötspitzenreiniger zur gründlichen Reinigung der Lötspitzen, um die Wärmeübertragung der Lötspitzen zu verbessern. Der Reiniger löst die Bürstenrotation aus, wenn sich die Spitze nähert und vom Sensor erkannt wird und stoppt automatisch, wenn die Spitze entfernt wird. Weiterhin gibt es einen Dauerbetrieb, bei dem die Reinigungsbürsten durchgehend laufen. Durch den Spritzschutz bleibt der Arbeitsplatz sauber und frei von Verunreinigungen. Der Spitzenreiniger verfügt außerdem über eine zweite Einstell-Position, die den vertikalen Reinigungszugang erlaubt.

Merkmale:

- schnelle, gründliche und schonende Spitzenreinigung
- Erhöhung der Wärmeübertragungsleistung
- bürstenloser Motor, dadurch ist das Gerät extrem leise
- Reinigungseinheit ermöglicht eine vertikale Position für eine ergonomische Nutzung des Reinigers im Stehen

Technische Daten:

Abmessung L x B x H: 131 x 128 x 137 mm
 Bürsten-Ø: 50 mm
 USB-Schnittstelle: ja

Lieferumfang:

1 Stück Reinigungsgerät CLMU
 1 Paar Reinigungsbürsten CLMU



Bestell-Nr. Ausführung

809509	-PB/Kunststoffbürsten
803771	-A/Metallbürsten
803772	Ersatzbürsten für CLMU, Metall, blau
803774	Ersatzbürsten für CLMU, Kunststoff, schwarz
803773	Ersatzbürsten für CLMU, Metall, schwarz
803775	Ersatzbürsten für CLMU, Kunststoff, blau

JBC Reinigungsmodul CL8499

Komplettes Reinigungssystem mit Spritzschutz und Antisplash-Membran, um den Arbeitsbereich sauber und frei von Lötpartikeln zu halten.

Merkmale:

- Reinigungsmodul mit Trockenreinigungsgewebe, temperaturfester Silikonkante und Schwammreinigungsoption
- hohes Eigengewicht zur sicheren Positionierung auf dem Arbeitsplatz

Technische Daten:

Abmessung L x B x H: 110 x 90 x 90 mm

Lieferumfang:

1 Stück Reinigungsmodul CL8499
 1 Stück Lötspitzenabstreifer CL0240
 1 Stück Reinigungsschwamm S0354
 1 Stück Anti-Spritz-Membrane 0017574
 1 Stück Messing-Reinigungswolle CL6210



Bestell-Nr.

803429

JBC Lötspitzen-Reinigungsschwamm

Der Schwamm S1069 ist für die nicht mehr lieferbaren JBC Stationen AD2700 und AD2950. Der Schwamm S6169 passt in die meisten Ständer der JBC Classic Serie.



Bestell-Nr. Typ/Ausführung

Abmessung mm

812390	S1069/mit Loch	46 x 46
800466	S6169/ohne Loch	58 x 58
800087	S0354	36 x 69
800465	S7751	46 x 37

JBC Lötspitzen-Reinigungswolle CL6210

Merkmale:

- weiche Messingreinigungswolle zur schonenden Lötspitzenreinigung

Technische Daten:

Material: Messing



Bestell-Nr.

800097

JBC Excellence Entlötpumpe

Merkmale:

- nur kompatibel mit Excellence Versorgungseinheiten
- mehrere Systeme können parallel betrieben werden
- stapelbares Gehäuse
- zum Betrieb von DR oder DS Entlötkolben an DDE & DME Versorgungseinheit

Technische Daten:

Abmessung L x B x H: 145 x 55 x 225 mm

Lieferumfang:

- 1 Stück Entlötpumpe
- 1 Stück Anschlusskabel
- 1 Stück Visifiltergehäuse, inklusive Anschlusschlauch
- 1 Pack Filter Box (50 Stück)
- 1 Pack Baumwollfilter (10 Stück)
- 1 Pack Ersatzfilter



Steuereinheiten

Seite 27



Bestell-Nr.	Typ	Fördermenge max. slmp	Vakuum mmHg
800045	MSE-A, elektrische Pumpe	9	570
800044	MVE-A, pneumatische Pumpe	15	680

JBC Entlötpumpe

Merkmale:

- zum Betrieb der Entlötkolben DR oder DS an der CV Station oder DI Versorgungseinheit

Technische Daten:

Abmessung L x B x H: 145 x 55 x 225 mm



Lieferumfang:

- 1 Stück Entlötpumpe
- 1 Stück Anschlusskabel
- 1 Stück Visifiltergehäuse, inklusive Anschlusschlauch
- 1 Pack Filter Box (50 Stück)
- 1 Pack Baumwollfilter (10 Stück)



Bestell-Nr.	Typ	Fördermenge max. slmp	Vakuum mmHg
800340	MS-A, elektrische Pumpe	9	570
800350	MV-A, pneumatische Pumpe	15	680

Entlötpumpen sind zur Ergänzung der Entlötfunktion für die JBC Entlötkolben erforderlich. Die Steuereinheit reguliert die Temperatur und das Saugmodul saugt das Lot auf.

MVE-A Pneumatische Pumpe: Arbeitet mit Druckluft und einem Venturi-Ventil. Das System bietet aufgrund seiner unmittelbaren Absorptionsfähigkeit die besten Resultate beim Entlöten. Um das System zu verwenden, muss Druckluft zur Verfügung stehen.

MSE-A Elektrische Pumpe: Elektrische Entlötpumpe mit „Overdrive“-Startfunktion. Sie ermöglicht die schnelle Aufnahme des Lots, bevor es erkaltet. Die Saugvorrichtung wird von der Steuereinheit selbst aktiviert.

JBC Stickstoff-Durchflussregler MN-A

Stickstoff verbessert die Qualität jeder Lötverbindung, weil er zusätzliche Wärme liefert und verhindert, dass die Spitzen oxidieren. Der Durchflussregler reguliert den Stickstoffstrom zur Lötspitze, um den Verbrauch zu optimieren.

Der Stickstofffluss wird aktiviert, sobald der LötKolben aus dem Ständer genommen wird und stoppt, wenn der LötKolben wieder im Ablageständer abgelegt wird.

Der Durchflussregler benötigt den Stickstoff-Generator GN-A oder eine bereits verfügbare Stickstoffversorgung.

Merkmale:

- Durchflussmengensteuerung für N² Betrieb
- benötigt Stickstoff-Generator GN-A oder eine andere Stickstoffversorgung

Technische Daten:

Leistung: 3 W
Temperatur: 10-40 °C
Abmessung Außen L x B x H: 130 x 50 x 120 mm
N₂ Luftstrom: 0,5-3,0 SLPM
N₂ Druckbereich: 3-5 bar

Lieferumfang:

1 Stück Stickstoff-Durchflussregler
1 Stück Anschlusskabel



Bestell-Nr. für Steuereinheit

800550	1	DI, Typ MN-A
801452	2	DDE/DME, Typ MNE-A



Steuereinheiten

Seite 27

JBC Stickstoff-Mess- und Regelsystem KN-A

Dieses Kit ist die ideale Lösung für die Verbesserung der Qualität jeder Lötverbindung unter der Verwendung von Stickstoff.

Der Stickstofffluss wird aktiviert, sobald der LötKolben aus dem Ständer genommen wird und stoppt, wenn der LötKolben wieder im Ablageständer liegt.

Es wird der Stickstoffgenerator GN-A oder eine bereits verfügbare Stickstoffversorgung benötigt.

Merkmale:

- zum Anschluss an JBC Steuereinheiten DI, DD und DM
- Durchflussmengensteuerung für N² Betrieb
- N² Betrieb in Verbindung mit N² Erzeuger MN-A oder externem Stickstoff

Technische Daten:

Leistung: 3 W
Temperatur: 10-40 °C
N₂ Druckbereich: 3-5 bar
N₂ Luftstrom: 0,5-3,5 l/min

Lieferumfang:

1 Stück Stickstoff-Durchflussregler MN-A
1 Stück Stickstoff-LötKolben T245-NA
1 Stück Ablageständer DN-SD
1 Stück Lötkartusche C245-903
1 Stück Reinigungsmodul CL9885
1 Stück Reinigungsschwamm S0354
1 Stück Düse B7244 N3 für Stickstoff-LötKolben T245-NA
1 Stück Düse B7243 N2 für Stickstoff-LötKolben T245-NA
1 Stück Anschlusskabel
1 Stück Verbindungskabel



Bestell-Nr. für Steuereinheit

800430	DI, DD, DM
--------	------------

JBC Stickstoff-Mess- und Regelsystem KNE-B

Dieses Kit ist die ideale Lösung für die Verbesserung der Qualität jeder Lötverbindung unter der Verwendung von Stickstoff. Der Stickstofffluss wird aktiviert, sobald der LötKolben aus dem Ablageständer abgelegt wird und stoppt, wenn der LötKolben wieder im Ablageständer abgelegt wird. Es wird der Stickstoffgenerator GN-A oder eine bereits verfügbare Stickstoffversorgung benötigt.

Merkmale:

- zum Anschluss an JBC Steuereinheiten DDU und DMU
- Durchflussmengensteuerung für N² Betrieb
- N² Betrieb in Verbindung mit N² Erzeuger MNE oder externem Stickstoff
- ideal für qualitativ hochwertige Lötgergebnisse

Technische Daten:

Gewicht:	3.712 g
Temperatur:	10-40 °C
N ₂ Druckbereich:	3-5 bar
N ₂ Luftstrom:	0,5-3,0 SLPM

Lieferumfang:

- 1 Stück Stickstoff-Durchflussregler MNE
- 1 Stück Stickstoff-LötKolben T245-NA
- 1 Stück Ablageständer DNS
- 1 Stück Reinigungsschwamm S0354
- 1 Stück Lötkartusche C245-903
- 1 Stück Reinigungsmodul CL9885
- 1 Stück Düse B7244 N3 für Stickstoff-LötKolben T245-NA
- 1 Stück Düse B7968 N2 für Stickstoff-LötKolben T245-NA
- 1 Stück Anschlusskabel
- 1 Stück Verbindungskabel



Bestell-Nr. Artikel

810451	JBC Stickstoff-Mess- und Regelsystem KNE-B
800580	Stickstoff-Generator GN-A



JBC Stickstoff-Generator GN-A

Der Stickstoff-Generator GN-A führt Stickstoff zum LötKolben T245-NA, um zusätzliche Wärme zu liefern. Außerdem wird die Spitzenoxidation verhindert. Der Generator trennt den Stickstoff von der Druckluft mittels einer Hochleistungsmembran. Der GN-A kann mit dem Durchflussregler MN-A, bzw. MNE-A und den jeweiligen Steuereinheiten DI, DD, DM oder DDE, DME verwendet werden.

Merkmale:

- führt Stickstoff zum Handstück T245-NA
- Spitzenoxidation wird verhindert

Technische Daten:

Abmessung L x B x H:	355 x 85 x 90 mm
Gaskonzentration:	bis zu 99 %
Konzentrierter N ₂ Gasfluss:	1-2 SLPM
Luftmenge:	4-6 bar



Bestell-Nr.

800580



JBC Lötspitzenständer SC-C

Ständer zum Abziehen und Einsetzen von bis zu zwölf Lötspitzen der Serien C210 und C245. Die perfekte Sicht erleichtert die Auswahl der Kartuschenform.

Merkmale:

- geeignet für JBC Lötspitzen Serie C210 und C245

Technische Daten:

Abmessung L x B x H: 165 x 135 x 87 mm

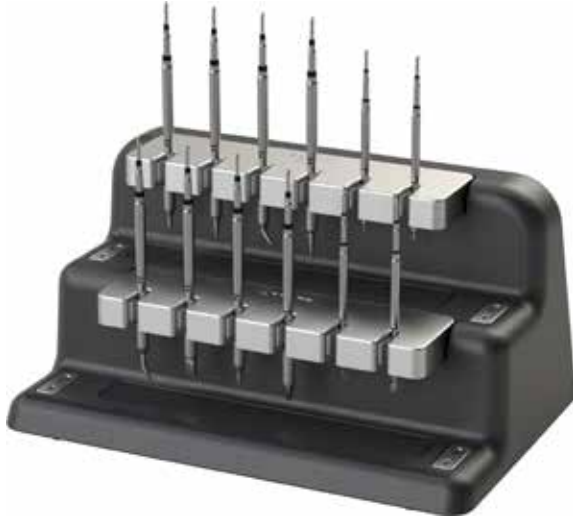

Bestell-Nr.

803663

JBC Temperaturmessgerät TIA-A

Zubehör zur Temperaturüberprüfung der Lötspitzen. Der Sensor ermöglicht eine Lötung über dem Temperaturmesspunkt, wodurch die genaue Löttemperatur ermittelt werden kann.

Merkmale:

- austauschbarer Sensor (STA-A)

Technische Daten:

Abmessung L x B x H: 105 x 165 x 75 mm
Temperaturbereich: 20-500 °C
Temperaturgenauigkeit: 10 °C

Lieferumfang:

- 1 Stück Temperaturmessgerät TIA-A
- 1 Stück Messkabel



Bestell-Nr. Artikel

801456 JBC Temperaturmessgerät TIA-A

801457 Sensor STA-A, für Messgerät TI-A

JBC Lötspitzenständer SCH-A

Der SCH-A ist ein praktischer und stabiler Halter zur Lötspitzenaufbewahrung.

Merkmale:

- geeignet zur Aufnahme von bis zu 16 Lötspitzen
- passend für JBC Lötspitzen der Serie C120, C130 - C210, C245, C250, C420, C470
- ebenfalls geeignet für JBC Entlötspitzen der Serie C560



Bestell-Nr.

803721

JBC Temperaturmessgerät TID-AB

Mit diesem Hochpräzisionsthermometer hat man die Lötspizentemperatur immer sofort im Blick. Es funktioniert mit dem im Lieferumfang enthaltenen Sensor STD-B (Thermoelement Typ K) und zusätzlich mit dem PH218 Thermoelement. Auf dem Display kann die Temperatur (°C / °F) abgelesen werden. Zusätzliche Funktionen: Min/Max-Temperatur und Hold-Funktion.

Technische Daten:

Temperaturbereich: -65.0 bis + 1.200 °C
Genauigkeit: ± 0,1%
Temperaturstabilität: 0,01%
Toleranz: ± 0,3 °C
Stromversorgung: 2 x AA

Lieferumfang:

- 1 Stück Temperaturmessgerät TID-B
- 1 Stück Sensor STD-B
- 1 Stück Kalibrierzertifikat (nur 802655)



Bestell-Nr.

810303

JBC Abzieher, manuell

Manueller Abzieher für Heißluftgeräte mit Vakuumanschluss.

Technische Daten:
Ø: 7 mm



Bestell-Nr. Typ

800454	E2190
--------	-------

JBC Abzieher mit Schutzbecher

JBC Heißluftstationen benutzen Abzieher für ein schnelles Entlöten. Durch den Schutzbecher wird die Hitze der Heißluft auf den gewünschten Bereich konzentriert und schützt somit die angrenzenden Bauteile. E2052, E2064, und E2184 gehören zum Lieferumfang des JT- und TE-Abzieherpults.

Merkmale:

- für Heißluft-Reparatur-Stationen
- mit integriertem Vakuum-Abzieher



Bestell-Nr.	Abmessung	Bauteil	Typ
800444	20 x 20	PLCC 52	E2052
800445	20 x 26	PLCC 64	E2064
800451	24 x 24	PLCC 80	E2184
800446	27 x 27	PLCC 68	E2068
800447	33 x 33	PLCC 84	E2084
800448	38 x 38	PLCC 100	E2100
800449	45 x 45	PLCC 124	E2124
800453	31,5 x 31,5	n/a	E4015
800452	28,5 x 28,5	n/a	E4020

JBC Stativ

Für das Entlöten mit Heißluft werden Schutzbecher und Stative für eine schnellere und bequemere Entlötarbeit genutzt. Stative erlauben dem Benutzer die entlötetten Komponenten einfach zu entfernen, da nach dem Ablösen das Bauteil durch ein Vakuum gehalten wird.

Merkmale:

- für Heißluft-Reparatur-Stationen



Bestell-Nr.	Ø mm	Typ
800455	39	T2050
800456	85	T2250

JBC Schutzbecher

Schutzbecher sind das perfekte Zubehör, um beste Ergebnisse bei der Entlötarbeit zu erzielen. Durch Schutzbecher wird die Hitze der Heißluft auf den gewünschten Bereich konzentriert und schützt somit die angrenzenden Bauteile. Der Schutzbecher sollte die passende Größe der zu entlötenden Komponente besitzen und kann hervorragend mit einem Stativ verwendet werden, um das Bauteil sauber zu entfernen. P2220, P2235, P4000, P2230 und P4010 gehören zum Lieferumfang des JT- und TE-Abzieherpults.

Merkmale:

- für Heißluft-Reparatur-Stationen
- ohne Stativ



Bestell-Nr.	Form	Abmessung mm	Typ
800410	rechteckig	4,3 x 3,0	P3353
800412	rechteckig	5,2 x 7,5	P3352
800413	rechteckig	5,2 x 9,5	P3355
800414	rechteckig	6,2 x 4,2	P3356
800417	rechteckig	9,0 x 13,0	P4035
800418	rechteckig	9,5 x 19,0	P4040
800419	rechteckig	9,5 x 21,0	P4080
800421	rechteckig	10,5 x 21,0	P4045
800422	rechteckig	11,0 x 16,0	P4090
800423	rechteckig	12,0 x 17,0	P2235
800424	rechteckig	12,0 x 23,0	P1249
800426	rechteckig	13,0 x 31,5	P1593
800429	rechteckig	13,5 x 21,5	P4025
800435	rechteckig	18,0 x 29,0	P4005
800437	rechteckig	18,5 x 24,0	P1068
800441	rechteckig	33,0 x 46,0	P2672
800443	rechteckig	52,5 x 14,0	P3357
800411	quadratisch	5,2 x 5,2	P3786
800415	quadratisch	7,2 x 7,2	P3785
800416	quadratisch	8,2 x 8,2	P3784
800420	quadratisch	10,0 x 10,0	P2220
800425	quadratisch	12,5 x 12,5	P4000
800427	quadratisch	13,2 x 13,2	P3354
800433	quadratisch	15,0 x 15,0	P2230
800434	quadratisch	17,0 x 17,0	P4010
800436	quadratisch	18,5 x 18,5	P4030
800438	quadratisch	28,5 x 28,5	P2685
800439	quadratisch	31,5 x 31,5	P4085
800442	quadratisch	50,0 x 50,0	P4002

Reparaturstationen

Seite 30 ff.

JBC



Weller Tools. Konzipiert für ~~Macher!~~ *mich*

Seit 1959 steht der Name Weller für zukunftsweisende Lösungen rund ums Löten. Weller ist im Bereich der manuellen Löttechnik Weltmarktführer.

Neben Lötstationen und LötKolben für den professionellen HighTech Markt, bietet Weller auch Filtrationsprodukte und Schweizer Hochpräzisionswerkzeuge an.

Die Weller Tools GmbH gehört zum Dach der Apex Tool Group. Die Apex Tool Group mit Sitz in den USA, ist weltweit einer der größten Hersteller von industriellen Hand- und Elektrowerkzeugen, Bohrfuttern, Ketten sowie Elektrolötprodukten mit 1,6 Mrd. US Dollar Jahresumsatz.

Weller[®]

Die Kombilötstation für jede Löt Aufgabe und -herausforderung, ob Pico-, Micro-, Hochleistungslöten oder Löten mit Pinzetten ab einer Komponentengröße 0402 bis 1612 und darüber hinaus mit dem WXair-Reworkmodul einfach zu einer vollständigen Reworkstation erweiterbar. Insgesamt sind 16 Werkzeuge mit der WXsmart kompatibel.

Die erste Lötstation, die maximale Konnektivität bietet, indem alle Schnittstellen integriert sind, so dass zusätzliche Hardware-Kosten entfallen. Die Integration ist in jeder IT-Umgebung schnell und flexibel, mit oder ohne Kabel. Wählen Sie einfach Ihre bevorzugten Verbindung zwischen WLAN, LAN, USB oder 2x RS 232.

Die Rückverfolgung des Lötprozesses mit der WXsmart-Plattform bietet vollständige Transparenz, umfassende Prozessdokumentation und eine hohe Prozesskontrolle. Dadurch werden Fehler in der Lötproduktion erheblich reduziert, was zu einer höheren Qualität der Endprodukte und der Ausbringung führt.

Die WXsmart gibt dem Administrator volle Prozesskontrolle eines individuellen Bedienerkontos mit Passwortschutz, so dass Operationen vor unautorisiertem Zugriff gesichert sind. Die Benutzermanagementkontrolle bietet uneingeschränkten Zugriff und Kontrolle verschiedener Parameter.

Die WXsmart ist eine zentralisierte Versorgungseinheit, die als Gehirn agiert und mehrere Geräte gleichzeitig steuert. Beispielsweise das WXair-Reworkmodul, Absaugsysteme und Vorheizplatten können alle leicht von der WXsmart gesteuert werden, wobei alle Werkzeuge aufeinander abgestimmt sind.

Merkmale:

- alle Anschlussschnittstellen integriert
- vollständige Rückverfolgbarkeit des Lötprozesses
- volle Prozesskontrolle eines individuellen Bedienerkontos mit Passwortschutz
- hohe Sicherheit durch Verwendung der TLS-Verschlüsselung und Zwei-Faktor-Authentisierung (2FA)
- zentralisierte Tischsteuereinheit, die als Gehirn der Werkbank agiert und mehrere Geräte gleichzeitig steuert
- spart Zeit, Platz und Geld, es lassen sich mehr als 20 Geräte und Werkzeuge mit nur einer Station verbinden
- neu integrierter Stationsbildschirm ermöglicht dem Bediener die Anzeige der Leistungs- und Temperaturgrafiken von Lötprozessen in Farbe und Echtzeit
- hitzebeständiger und patentierter 4,3-Zoll-großer TFT-Farb-touchscreen aus Glas
- komplett neue, äußerst intuitive Bedieneroberfläche
- ESD-sicher



Weller®



Lötspitzen

Seite 88 ff.

Weller 2-Kanal-Steuereinheit WXsmart

Technische Daten:

Leistung:	300 W
Temperaturbereich:	100-450 °C
Abmessung L x B x H:	173 x 153 x 142 mm
Kanäle:	2
Schutzklasse:	I
Temperaturgenauigkeit:	± 9 °C
Temperaturstabilität:	± 2 °C



Best.-Nr.

810995



Weller Temperaturmessgerät WCU

Merkmale:

- hohe Mobilität
- digitales Display für einen schnellen Wechsel der Temperatureinheit zwischen °C und °F und andere Funktionalitäten
- Max Hold Funktion
- Zählfunktion für Temperaturmessung
- geringer Energieverbrauch
- simultane Verwendung von Thermokreuz und Thermoelement
- schnelle und einfache Messung



Technische Daten:

Sensor:	K (CA) Typ Thermoelement
Umgebungstemperatur:	0 - 40 °C
Temperaturmessbereich:	0 - 450 °C
Luftfeuchte:	max 80% relativ, ohne Kondensation
Batterie:	9 V
Abmessung L x B x H:	138 x 73 x 43 mm



Best.-Nr.

811003

Weller Reworkmodul WXair

Merkmale:

- weltweit erstes eigenständiges 2-in-1 Reworkmodul mit integrierter Hochleistungs-Flügelzellenpumpe
- mehr Platz auf der Werkbank
- austauschbare Filter verlängern die Lebenszeit der Pumpe
- Rückwärtskompatibilität für maximale Flexibilität
- schnelle und einfache Stationseinrichtung
- optionale Fußschalteraktivierung für einen reibungslosen Arbeitsablauf
- ESD-sicher

Technische Daten:

Leistung:	70 W
Schutzklasse:	I
Unterdruck max.:	70 kPa
Fördermenge max.:	18 l/min
Umgebungstemperatur:	10 - 40 °C
Abmessung L x B x H:	197 x 153 x 86 mm



Best.-Nr.

811002

Weller Ultra-LötKolben WXUPS MS

Merkmale:

- perfekt für robuste Lötanwendungen

Technische Daten:

Spannung:	24 V
Leistung:	150 W
Aufheizzeit:	7 s
Temperaturbereich:	100 - 450 °C



Best.-Nr.

811001

Weller Mikro-LötKolben WXMP5 MS

Merkmale:

- perfekt für Pico-, Mikro- und Standard-Lötanwendungen von kleinsten bis Standard-Komponentengrößen

Technische Daten:

Spannung:	12 V
Leistung:	40 W
Aufheizzeit:	3 s
Temperaturbereich:	100 - 450 °C



Best.-Nr.

810999

Weller Lötspitzenhalter WCTH

Merkmale:

- ESD-sicher
- für alle Weller aktiven RT Lötspitzen-Familien geeignet
- es können bis zu 16 aktive Weller RT-Lötspitzen aufbewahrt werden
- alle Lötspitzen sind aufrecht platziert und somit voll sichtbar
- die bevorzugten, heißen Lötspitzen können immer in der gleichen Reihenfolge abgelegt werden – so wird der Arbeitsablauf gleichmäßig und sicher

Technische Daten:

Abmessung L x B x H:	89 x 64 x 48 mm
----------------------	-----------------



Best.-Nr.

811004

Kompatibles Weller Zubehör



Bestell-Nr. Typ

806144	1	Sicherheitsablage WSR 208, für WXPP
800571	2	Sicherheitsablage WSR 200, für WTP 90
801221	3	Entlötkolben WXDP 120, Sicherheitsablage WDH70, Entlötdüsenzange
802393	4	Heißluftkolbenset WXHAP 200

Bei der Weller WT 1(H) Lötstation handelt es sich um eine 1-Kanal-Versorgungseinheit mit hoher Leistung, Funktionalität und Flexibilität. Sie ist stapelbar und gewährleistet somit mehr Fläche am Arbeitsplatz. Ihr detailliertes LC-Display ermöglicht einen nie dagewesenen Überblick aller Funktionen, schnell und einfach zu erreichen über die neue bedienungsfreundliche Menütaste. Bei integriertem Nutzungssensor im Lötwerkzeug erfolgt eine automatische Abschaltung.

Weller[®]



Lötspitzen

Seite 88 ff.

Weller 1-Kanal-Versorgungseinheit WT

Merkmale:

- modernes Bedienkonzept
- intuitive Bedienung durch klare Menüführung
- geringer Platzbedarf dank Stapelbarkeit
- Grafik-LC-Display mit Hintergrundbeleuchtung
- hohe Funktionalität und Flexibilität – Vielzahl von Werkzeugen anschließbar
- automatische Abschaltung bei integriertem Nutzungssensor im Werkzeug
- Gehäusedeckel als zusätzliche Ablage nutzbar

Technische Daten:

Temperaturbereich:	50-550 °C
Abmessung L x B x H:	150 x 138 x 99 mm
Kanäle:	1
Potentialausgleichsbuchse:	über 3,5 mm Schaltklinkenbuchse
USB-Schnittstelle:	nein

Lieferumfang:

- 1 Stück Versorgungseinheit WT 1(H)
- 1 Stück Gummiablage

Best.-Nr.	Typ/Leistung
801639	WT 1/95 W
801641	WT 1H/150 W



Weller 1-Kanal-Lötstation WT 1010

90 W / 50-450 °C

Lieferumfang:

- 1 Stück 1-Kanal-Versorgungseinheit WT 1
- 1 Stück LötKolben WTP 90
- 1 Stück Lötspitze XNT A
- 1 Stück Sicherheitsablage WSR 200



Best.-Nr.

801642

Weller 1-Kanal-Lötstation WT 1012

80 W / 50-450 °C

Lieferumfang:

- 1 Stück 1-Kanal-Versorgungseinheit WT 1
- 1 Stück LötKolben WSP 80
- 1 Stück Lötspitze LT B
- 1 Stück Sicherheitsablage WSR 201



Best.-Nr.

801645

Weller 1-Kanal-Lötstation WT 1010H

120 W / 50-450 °C

Lieferumfang:

- 1 Stück 1-Kanal-Versorgungseinheit WT 1H
- 1 Stück LötKolben WP 120
- 1 Stück Lötspitze XT B
- 1 Stück Sicherheitsablage WSR 201



Best.-Nr.

801643

Weller 1-Kanal-Lötstation WT 1013

80 W / 50-450 °C

Lieferumfang:

- 1 Stück 1-Kanal-Versorgungseinheit WT 1
- 1 Stück LötKolben WP 80
- 1 Stück Lötspitze LT B
- 1 Stück Sicherheitsablage WSR 201



Best.-Nr.

810936

Weller 1-Kanal-Lötstation WT 1011H

150 W / 50-550 °C

Lieferumfang:

- 1 Stück 1-Kanal-Versorgungseinheit WT 1H
- 1 Stück LötKolben WP 200
- 1 Stück Lötspitze XHT D
- 1 Stück Sicherheitsablage WSR 202



Best.-Nr.

801644

Weller 1-Kanal-Lötstation WT 1014

80 W / 50-450 °C

Lieferumfang:

- 1 Stück 1-Kanal-Versorgungseinheit WT 1
- 1 Stück LötKolben WSP 80 Robust
- 1 Stück Lötspitze LT B
- 1 Stück Sicherheitsablage WSR 201



Best.-Nr.

801647

Das Weller Multitool-Prinzip ermöglicht durch sein intelligentes Powermanagement für jeden Bedarf den Anschluss unterschiedlich leistungsstarker Werkzeuge. Die Parameter der intelligenten WX Lötwerkzeuge können individuell eingestellt und im Werkzeug gespeichert werden. Sie sind an jede beliebige WX Station anschließbar und sofort einsatzbereit, eine enorme Zeitersparnis am Arbeitsplatz. Aktive Werkzeuge werden im Display angezeigt und ein Ringlicht im Kolben zeigt den Aufheizzyklus an.

Weller®



Lötspitzen

Seite 88 ff.

Weller 1-Kanal-Versorgungseinheit WX 1

Merkmale:

- mehrsprachige Menüführung
- hohe Funktionalität
- keine Stop & Go-Ablagen notwendig durch integrierten Nutzungssensor
- höhere Genauigkeit, bessere Temperaturstabilität dank digitaler Sensorauswertung im Kolben
- kolbenspezifische Parametrierung mittels Parameterspeicher im Kolben
- visuelle Heizungskontrolle durch LED-Ringlicht
- modernes Bedienkonzept
- robuster Touchscreen aus antistatischem Echtglas
- intuitive Bedienung durch Dreh-Klick-Rad mit Fingerführung
- Grafik-LC-Display mit Hintergrundbeleuchtung

Technische Daten:

Leistung:	200 W
Temperaturbereich:	100-550 °C
Abmessung L x B x H:	170 x 151 x 135 mm
Kanäle:	1
Potentialausgleichsbuchse:	ja
USB-Schnittstelle:	ja

Lieferumfang:

1 Stück Versorgungseinheit WX 1



Best.-Nr.

805929

Weller 1-Kanal-Lötstation WX 1010

Lieferumfang:

- 1 Stück Versorgungseinheit WX 1
- 1 Stück LötKolben WXP 120
- 1 Stück Sicherheitsablage WDH 10
- 1 Stück Lötspitze XT B



Best.-Nr.

806215

Weller 1-Kanal-Lötstation WX 1011

Lieferumfang:

- 1 Stück Versorgungseinheit WX 1
- 1 Stück LötKolben WXMP
- 1 Stück Sicherheitsablage WDH 51
- 1 Stück Lötspitze RTM 013 S



Best.-Nr.

806212

Weller 1-Kanal-Lötstation WX 1012

Lieferumfang:

- 1 Stück Versorgungseinheit WX 1
- 1 Stück LötKolben WXP 65
- 1 Stück Sicherheitsablage WDH 10
- 1 Stück Lötspitze XNT A



Best.-Nr.

806213

Weller 1-Kanal-Lötstation WS 81

Kostengünstige und einfach zu bedienende digitale Lötstation. Gewünschte Löttemperatur einstellen und löten. LötKolben bis 150 W sind anschließbar. Einstellbare Temperatur-, Zeit- und Verriegelungsfunktionen.

Bewährte Silver-Line Heizkörper Technologie mit effektiver Wärmeübertragung. Geeignet für universelle Lötaufgaben im industriellen Einsatz. Für diese Werkzeuge ist ein vielseitiges und ökonomisches Spitzenangebot lieferbar:

- effektive Wärmeübertragung
- geringer Materialaufwand der Lötspitze
- breites Lötspitzenangebot
- universeller Einsatz

Merkmale:

- einfache Bedienung
- sehr gutes Preis-/Leistungsverhältnis
- mit Silver-Line Heizkörper Technologie
- schnelle analoge Regelelektronik
- Schlüsselschalter zur Temperaturverriegelung
- Spitzenfamilie LT

Technische Daten:

Leistung:	95 W
Temperaturbereich:	150-450 °C
Abmessung L x B x H:	170 x 118 x 102 mm
Kanäle:	1
Potentialausgleichsbuchse:	über eine 3,5 mm Schaltklinkenbuchse (Grundzustand hart geerdet)
USB-Schnittstelle:	nein

Lieferumfang:

- 1 Stück Versorgungseinheit PU 81
- 1 Stück LötKolben WSP 80
- 1 Stück Sicherheitsablage KH 18
- 1 Stück Lötspitze LT B



Bestell-Nr.

803710

Weller 1-Kanal-Entlötstation WDD 81V

Multifunktionale, digitale Entlötstation zum Anschluss an Druckluft. Der eingebaute Mikroprozessor der Entlötstation WDD 81V erkennt automatisch alle Werkzeuge der Weller Löt-/Entlötfamilie und sorgt dafür, dass das ausgewählte Werkzeug mit optimalen Regelparametern arbeitet. Die Station ist mit dem neuen Weller DSX 80 EntlötKolben ausgestattet.

Merkmale:

- automatische Werkzeuigerkennung
- Saugdüsen ohne Gewinde, daher kein Festbrennen möglich
- ölfreie Druckluft wird benötigt
- Spitzenfamilie DX

Technische Daten:

Leistung:	95 W
Temperaturbereich:	50-550 °C
Abmessung L x B x H:	180 x 115 x 101 mm
Kanäle:	1
Potentialausgleichsbuchse:	ja
USB-Schnittstelle:	nein
Druckluftanschluss:	ja

Lieferumfang:

- 1 Stück Versorgungseinheit PUDD 81V
- 1 Stück EntlötKolben DSX 80
- 1 Stück Sicherheitsablage WDH 30
- 1 Stück Saugdüse DX 112
- 1 Stück Saugdüse DX 113
- 1 Stück Wartungswerkzeug



Bestell-Nr.

804110



Hohe Flexibilität für vielseitige Lötanwendungen. 2 Werkzeuge können gleichzeitig an der multifunktionalen 2-Kanal Lötstation WT 2M betrieben werden. Die bekannten original Weller Lötwerkzeuge mit aktiver und passiver Heizkörpertechnologie sind kompatibel mit der neuen Lötstation WT 2M und bieten nahezu 1000 LötKolben- und Spitzenkombinationen an. Hohe Leistung. Einfache Handhabung. Lange Lebensdauer.

Weller 2-Kanal-Versorgungseinheit WT 2M

Merkmale:

- intuitive Navigation
- Temperaturstabilität und -verriegelung schützt Lötspitzen und Komponenten vor thermischem Schock und ermöglicht so eine zuverlässig hohe Qualität mit reproduzierbaren Lötgergebnissen
- Standby-Modus und automatischer Absenkvorgang schont Energie und schützt die Lötgeräte
- passwortgeschützt, um die Einstellungen beizubehalten
- automatischer Setback spart Energie und schont die Lötspitze

Technische Daten:

Leistung:	150 W
Temperaturbereich:	100-405 °C
Abmessung L x B x H:	150 x 130 x 101 mm
Kanäle:	2
Potentialausgleichsbuchse:	über 3,5 mm Schaltklinkenbuchse
USB-Schnittstelle:	nein

Lieferumfang:

1 Stück Versorgungseinheit WT 2M



Bestell-Nr.

805946

Weller 2-Kanal-Lötstation WT 2010M

Lieferumfang:

1 Stück 2-Kanal-Versorgungseinheit WT 2M
 1 Stück LötKolben WTP 90
 1 Stück Sicherheitsablage WSR 200
 1 Stück Gummiablage



Bestell-Nr.

805656

Weller 2-Kanal-Lötstation WT 2020M

Lieferumfang:

1 Stück 2-Kanal-Versorgungseinheit WT 2M
 1 Stück LötKolben WMRP
 1 Stück Sicherheitsablage WSR 205
 1 Stück Entlötpinzette WMRT
 1 Stück Sicherheitsablage WSR 203
 1 Stück Gummiablage



Bestell-Nr.

806214

Das Weller Multitool-Prinzip ermöglicht durch sein intelligentes Powermanagement für jeden Bedarf den Anschluss unterschiedlich leistungsstarker Werkzeuge. Die Parameter der intelligenten WX Lötwerkzeuge können individuell eingestellt und im Werkzeug gespeichert werden. Sie sind an jede beliebige WX Station anschließbar und sofort einsatzbereit, eine enorme Zeitersparnis am Arbeitsplatz. Aktive Werkzeuge werden im Display angezeigt und ein Ringlicht im Kolben zeigt den Aufheizzyklus an.

Weller®



Lötspitzen

Seite 88 ff.

Weller 2-Kanal-Versorgungseinheit WX 2

Merkmale:

- Kostenersparnis, da für mehrere Anwendungen nur eine Versorgungseinheit benötigt wird
- hohe Energieersparnis, bei Verwendung als Benchtop Controller
- Senkung der Betriebskosten durch erhöhte Lötspitzenstandzeiten
- Reduzierung der Nacharbeit durch optimalen Werkzeugeinsatz und der korrekten Arbeitstemperatur
- modernes Bedienkonzept
- robuster Touchscreen aus antistatischem Echtglas
- intuitive Bedienung durch Dreh-Klick-Rad mit Fingerführung
- Grafik-LC-Display mit Hintergrundbeleuchtung
- mehrsprachige Menüführung
- hohe Funktionalität
- keine Stop & Go-Ablagen notwendig durch integrierten Nutzungssensor
- höhere Genauigkeit, bessere Stabilität dank digitaler Sensorauswertung im LötKolben
- kolbenspezifische Parametrierung mittels Parameterspeicher im LötKolben
- visuelle Heizungskontrolle durch LED-Ringlicht
- alle WX Tools anschließbar
- Anschlussmöglichkeiten zur Steuerung von Lötrauchabsaugungen und Vorheizplatten
- USB-Schnittstelle

Technische Daten:

Leistung:	200 (255) W
Temperaturbereich:	100-550 °C
Abmessung L x B x H:	174 x 154 x 135 mm
Kanäle:	2
Potentialausgleichsbuchse:	ja
USB-Schnittstelle:	ja

Lieferumfang:

1 Stück Versorgungseinheit WX 2

Bestell-Nr.

805931



Weller 2-Kanal-Lötstation WX 2010 Micro MS

2-Kanal-Versorgungseinheit mit einem WXMP Mikro-LötKolben, ein gleichzeitiger Betrieb von zwei Lötwerkzeugen ist möglich.

Lieferumfang:

- 1 Stück Versorgungseinheit WX 2
- 1 Stück Micro LötKolben WXMP MS
- 1 Stück Sicherheitsablage WSR 200
- 1 Stück Lötspitze RTM 013 SMS



Bestell-Nr.

806761

Weller 2-Kanal-Lötstation WX 2020

2-Kanal-Versorgungseinheit mit zwei WXP 120 LötKolben, ein gleichzeitiger Betrieb von zwei Lötwerkzeugen ist möglich.

Lieferumfang:

- 1 Stück Versorgungseinheit WX 2
- 2 Stück LötKolben WXP 120
- 2 Stück Sicherheitsablage WDH 10
- 2 Stück Lötspitze XT B, Meißelform Ø 2,4 mm



Bestell-Nr.

805898

Weller 2-Kanal-Lötstation WX 2012 Ultra MS

Das leistungsstarke, benutzerfreundliche Set bietet maximale Leistung für Hochleistungs-Lötanwendungen in den Bereichen LED-Löten, Solartechnik, Elektronikmarkt, Mehrschichtplatten, große Kühlkörper oder Hyperfrequenz-Leiterplatten.

Lieferumfang:

- 1 Stück Versorgungseinheit WX 2
- 1 Stück Ultra LötKolben WXUP MS
- 1 Stück Sicherheitsablage WSR 200
- 1 Stück Lötspitze RTU 032 SMS



Bestell-Nr.

806763

Weller 2-Kanal-Lötstation WX 2021

2-Kanal-Versorgungseinheit mit einem WXMP Mikro-LötKolben und einer WXMT Mikro-Entlötpinzette, ein gleichzeitiger Betrieb von zwei Lötwerkzeugen ist möglich.

Lieferumfang:

- 1 Stück Versorgungseinheit WX 2
- 1 Stück LötKolben WXMP
- 1 Stück Entlötpinzette WXMT
- 1 Stück Sicherheitsablage WDH 51
- 1 Stück Sicherheitsablage WDH 60
- 1 Stück Lötspitze RTM 013 S, Meißelform 1,3 x 0,4 mm
- 1 Stück Entlötpitzenpaar RTW 2, Meißelform 0,7 x 0,4 mm 45°



Bestell-Nr.

806177

Die Weller WXD 2 Löt- und Entlötstation ist eine kostensparende, vielseitig verwendbare Versorgungseinheit für professionelle Reparaturarbeiten an elektronischen Baugruppen in der industriellen Fertigungstechnik und im Laborbereich.

Die übersichtliche, mehrsprachige Menüführung und das Dreh-Klick-Rad ermöglichen eine intuitive Bedienung und eine kurze Einlernzeit. Die Venturi-Einheit erzeugt über eine externe Druckluftversorgung ein konstantes Vakuum.

Weller 2-Kanal-Versorgungseinheit WXD 2

Merkmale:

- für den Betrieb mit externer Druckluft
- Kostenersparnis, da für mehrere Anwendungen nur eine Versorgungseinheit benötigt wird
- weniger Nacharbeit durch optimalen Werkzeugeinsatz und der korrekten Arbeitstemperatur
- Betriebskosten werden gesenkt durch verlängerte Standzeiten der Entlötdüsen
- Standby-fähiges Entlötwerkzeug
- IPC konform

Technische Daten:

Leistung:	200 W
Temperaturbereich:	50-550 °C
Abmessung L x B x H:	174 x 154 x 135 mm
Kanäle:	2
Vakuum:	0,55 bar
Potentialausgleichsbuchse:	ja
USB-Schnittstelle:	ja

Lieferumfang:

1 Stück Versorgungseinheit WXD 2 ohne Lötwerkzeug



Bestell-Nr.

806252

Weller 2-Kanal-Löt- und Entlötstation WXD 2010

Lieferumfang:

1 Stück Versorgungseinheit WXD 2
 1 Stück Entlötkolben WXDP 120
 1 Stück Ablageständer WDH 70
 1 Stück Entlötdüsenzange PDN
 1 Stück Saugdüse XDS 1, Innen-Ø 1,4 mm



Bestell-Nr.

806512

Weller 2-Kanal-Löt- und Entlötstation WXD 2020

Lieferumfang:

1 Stück Versorgungseinheit WXD 2
 1 Stück Entlötkolben WXDP 120
 1 Stück LötKolben WXP 120
 1 Stück Ablageständer WDH 70
 1 Stück Ablageständer WDH 10
 1 Stück Entlötdüsenzange PDN
 1 Stück Saugdüse XDS 1, Innen-Ø 1,4 mm
 1 Stück Lötspitze XT B, Meißelform 2,4 x 0,8 mm



Bestell-Nr.

805947

Weller 2-Kanal-Löt- und Entlötstation WR 2000

2-Kanal-Entlötstation mit EntlötKolben DSX 80 und Sicherheitsablage WDH 30.

Der Station WR 2 stehen zwei unabhängige werkzeugspezifische Kanäle zur automatischen Werkzeuwerkerkennung und Aktivierung der entsprechenden Regelparameter zur Verfügung. Alle Lötwerkzeuge wie LötKolben, Lötbad bis 200 W, EntlötKolben bis 80 W oder Heißluftkolben bis 100 W sind anschließbar. Weller Micro-Tools können an dieser Station nicht betrieben werden. Ein gleichzeitiger Betrieb von Heißluft und Entlöten ist nicht möglich!

Die EntlötKolben der X-Serie besitzen im Vergleich zu den herkömmlichen EntlötKolben ein verbessertes Befestigungssystem der Saugdüse. Anstelle des Schraubgewindes wird bei der X-Serie eine exzentrische Konstruktion als Schnellwechselsystem verwendet. Durch eine kurze Drehbewegung (ca. 90°) werden die Saugdüsen einfach und schnell gewechselt. Der Übergang zwischen Heizkörper und Saugdüse gewährleistet durch seine konische Ausführung eine optimale Wärmeübertragung. In Verbindung mit einer 80 W Heizung sind diese EntlötKolben besonders für Lötstellen mit großem Wärmebedarf geeignet.

EntlötKolben mit externem Zinnsammelbehälter zum Entlöten von SMD Bauteilen. Gleiche Arbeitshaltung wie bei herkömmlichen LötKolben. Elektronische Temperaturregelung und Mikro-Fingerschalter zum Aktivieren der schnell ansprechenden Vakuumpumpe. Verschiedene Saugdüsen erhältlich.

Merkmale:

- eine Versorgungsstation für die meisten Anforderungen am Reparaturarbeitsplatz
- hohe Kostenersparnis gegenüber Einzelgeräten
- höchste Flexibilität in Ihrer Anwendung
- einzigartige Kompatibilität
- Anschluss vieler Werkzeuge möglich (außer WX Werkzeuge)
- zwei unabhängige Werkzeugkanäle mit automatischer Werkzeuwerkerkennung garantieren den gleichzeitigen Betrieb von zwei Werkzeugen
- alle Werkzeuge sind permanent einsetzbar
- EntlötKolben mit externem Zinnsammelbehälter

Technische Daten:

Leistung:	300 W
Temperaturbereich:	50-450 °C
Abmessung L x B x H:	273 x 235 x 102 mm
Kanäle:	2
USB-Schnittstelle:	nein
Vakuum:	0,7 bar
Fördermenge max.:	18 l/min

Lieferumfang:

- 1 Stück Versorgungseinheit WR 2
- 1 Stück EntlötKolben DSX 80
- 1 Stück Sicherheitsablage WDH 30
- 1 Stück EntlötDüse DX 113HM, Außen-/Innen-Ø 2,5/1,2 mm



Bestell-Nr.

803950



Weller Heißluftstation WTHA 1

Heißluftstation für einfache Reparaturarbeiten und Erwärmungsprozesse. Die Temperatur der Heißluft wird elektronisch geregelt. Die bürstenlose Turbine sorgt für eine optimale Heißlufteinstellung.

Merkmale:

- modernes Bedienkonzept
- intuitive Bedienung durch klare Menüführung
- geringer Platzbedarf dank Stapelbarkeit
- bis zu 5 programmierbare Voreinstellungen, die automatisch in einem Profil ablaufen können
- Gehäusedeckel als zusätzliche Ablage nutzbar
- Verriegelungsfunktion

Technische Daten:

Leistung:	900 W
Temperaturbereich:	50-600 °C
Abmessung L x B x H:	210 x 160 x 125 mm
Kanäle:	1
Heißluft max.:	50 l/min
Potentialausgleichsbuchse:	ja
USB-Schnittstelle:	nein

Lieferumfang:

- 1 Stück Heißluftstation WTHA 1
- 1 Stück Ablage
- 1 Stück Heißluftkolben
- 1 Stück TNR 40 Heißluft Runddüse Ø 4 mm

Bestell-Nr.

806155



Entlötdüsen

Seite 94



Weller 2-Kanal-Heißluftstation WXA 2

Die Weller WXA 2 Heißluftstation ist eine 2-Kanal-Versorgungseinheit mit antistatischem, chemie- und temperaturbeständigem Touchpanel. Sie ist universell einsetzbar und ermöglicht den gleichzeitigen Betrieb von zwei Lötwerkzeugen, wie z. B. Heißluftkolben, Heizplatten, Lötbäder, LötKolben und Löt Rauchabsaugungen.

Die WXA 2 ist ideal für Heißluft- sowie Lötarbeiten - in nur einer Station! Die anschließbaren WX Heißluft- und LötKolben speichern die wichtigsten Daten direkt auf den Kolben. Somit ist keine zeitraubende Einstellung an der Heißluftstation notwendig - sie ist sofort betriebsbereit. Über ein Drehrad wird die stufenlose Einstellung der Luftmenge in % eingestellt. Die Druckluftversorgung erfolgt extern.

Merkmale:

- Löten und Heißluft in einer Station
- für den Betrieb mit externer Druckluft
- Einstellrad zur Regelung der Heißluft
- einfache Bedienung über Sensortasten
- automatische Werkzeuwerkerkennung
- viele WX-Werkzeuge bis 200 Watt anschließbar
- Grafik LC-Display mit blauer LED-Hintergrundbeleuchtung
- 2 Anschlüsse für Lötwerkzeuge mit integrierter Parameterspeicherung
- verschiedene Potentialausgleichsmöglichkeiten am Gerät
- automatische Abschaltung der Werkzeuge im Ruhezustand
- USB-Schnittstelle für Aktualisierung, Parametrierung und Protokollierung
- Steuerung über PC möglich
- Kalibrierung nicht notwendig

Technische Daten:

Leistung:	200 W (255 W)
Temperaturbereich:	50-550 °C
Abmessung L x B x H:	174 x 154 x 135 mm
Kanäle:	2
Potentialausgleichsbuchse:	ja
USB-Schnittstelle:	ja
Vakuum:	4-6 bar
Fördermenge max.:	20 l/min

Lieferumfang:

1 Stück Versorgungseinheit WXA 2



Bestell-Nr.

801215



Weller 2-Kanal-Heißluftstation WXA 2010

Lieferumfang:

1 Stück Versorgungseinheit WXA 2
 1 Stück Heißluftkolben WXHAP 200
 1 Stück Sicherheitsablage WDH 30
 1 Stück Heißluftdüse R04, Ø 1,2 mm
 1 Stück Heißluftdüse R06, Ø 3,0 mm



Bestell-Nr.

805804



Weller 3-Kanal-Reworkstation WXR 3

Merkmale:

- Rework: Löten, Entlöten und Heißluft
- All-in-one-Station
- Verwendung als Benchtop Controller z. B. für Absaugsysteme Zero Smog
- intelligentes Power Management
- alle intelligenten WX Werkzeuge können angeschlossen werden
- interner elektronischer Speicher im Werkzeug
- hintergrundbeleuchtetes Grafikdisplay
- mehrsprachige Menüführung
- Potentialausgleichsbuchse über 3,5 mm Schaltklinkenbuchse an der Geräterückseite
- USB-Schnittstelle für Firmware-Update, Parametrierung und Monitoring, in die USB-Schnittstelle passt jeder handelsübliche USB-Speicherstick
- IPC konform

Technische Daten:

Leistung:	420 (600) W
Temperaturbereich:	100-450 (550) °C
Abmessung L x B x H:	273 x 235 x 102 mm
Kanäle:	3
Potentialausgleichsbuchse:	ja
USB-Schnittstelle:	ja
Vakuum:	0,7 bar
Fördermenge max.:	18 l/min

Lieferumfang:

1 Stück Versorgungseinheit WXR 3



Die WXR 3 Reworkstationen sind die perfekte Lösung für alle Löt-, Entlöt- und Heißluftaufgaben. Es können schwierigste Herausforderungen sicher bewältigt werden, aber auch für Standard-Arbeiten sind die Stationen bestens geeignet. Aufgrund der einfachen Parametrierung sämtlicher Geräte können auch große Fertigungsbetriebe schnell und sicher arbeiten. Zudem können die Stationen in einen Traceability-Prozess integriert werden.

Weller 3-Kanal-Reworkstation WXR 3030

Merkmale:

- Werkzeuge mit nur 35 Sekunden Aufheizzeit
- Spitzenfamilie F, R, D, Q, XDS, XDSDL, XNT

Technische Daten:

Heißluft max.: 15 l/min

Lieferumfang:

1 Stück Versorgungseinheit WXR 3
 1 Set Heißluftkolben WXHAP 200, inklusive Sicherheitsablage
 1 Set EntlötKolben WXDP 120, inklusive Sicherheitsablage
 1 Set EntlötKolben WXP 65, inklusive Sicherheitsablage
 1 Stück Vakuumpipette WVP
 1 Stück Entlötdüsenzange PDN



Bestell-Nr. Artikel

801213	WXR 3030
804020	Vakuumpipette WVP



Weller 3-Kanal-Reworkstation WXR 3031

Merkmale:

- Werkzeuge mit nur 35 Sekunden Aufheizzeit

Technische Daten:

Heißluft max.: 15 l/min

Lieferumfang:

1 Stück Versorgungseinheit WXR 3
 1 Set Heißluftkolben WXHAP 200, inklusive Sicherheitsablage
 1 Set EntlötKolben WXDP 120, inklusive Sicherheitsablage
 1 Set LötKolben WXP 120, inklusive Sicherheitsablage
 1 Stück Vakuumpipette WVP
 1 Stück Entlötdüsenzange PDN



Bestell-Nr.

800090



Weller 3-Kanal-Reworkstation WXR 3032

Merkmale:

- Werkzeuge mit nur 35 Sekunden Aufheizzeit

Technische Daten:

Heißluft max.: 15 l/min

Lieferumfang:

1 Stück Versorgungseinheit WXR 3
 1 Set Heißluftkolben WXHAP 200, inklusive Sicherheitsablage
 1 Set EntlötKolben WXDV 120, inklusive Sicherheitsablage
 1 Set LötKolben WXP 65, inklusive Sicherheitsablage
 1 Stück Vakuumpipette WVP
 1 Stück Entlötdüsenzange PDN



Bestell-Nr. Artikel

801214



Weller Heißluftstation WAD 101 Set

Digitale Heißluftstation mit exakter Temperaturregelung. Das Gerät benötigt einen Druckluftanschluss. Der ionenfreie Heißluftstrom des Pencils HAP 1 wird manuell eingestellt.

Merkmale:

- kleines und kompaktes Gehäuse, die Station lässt sich hervorragend in den Arbeitsplatz integrieren und unterstützt die Organisation von Lötprozessen
- elektronisch geregelte Heißluft-Lötstation
- optimale Lötresultate mit Schutzgas oder Druckluft sorgen für bauteilschonendes Löten
- einfache Einstellung der Luftmenge und Temperaturparameter
- automatische Werkzeugerkennung
- kleines Heißluftset
- für Heißluftkolben oder LötKolben bis 100 W
- Heißluftstrom ionenfrei
- Aktivierung per Fingerschalter

Technische Daten:

Leistung:	150 W
Temperaturbereich:	50-550 °C
Abmessung:	166 x 134 x 101 mm
Kanäle:	1
USB-Schnittstelle:	nein
Fördermenge max.:	10 l/min
Luftstrom:	15 l/min

Lieferumfang:

- 1 Stück Versorgungseinheit PU WAD101
- 1 Stück Heißluftkolben HAP 1
- 1 Stück Sicherheitsablage KH 27
- 1 Stück Heißluftdüse R04, rund Ø 1,2 mm
- 1 Stück Wechselwerkzeug für Düsen
- 1 Stück Klinkenstecker 3,5 mm



Bestell-Nr.

804230

Weller Lötdrahtvorschubsystem

Die Menge an Lötmedium kann für eine effiziente Anwendung vorgegeben werden. Die Vorschubbewegung ist von 1 mm/s bis 27,5 mm/s einstellbar. Kompatibel mit 0,5 mm, 0,8 mm und 1,0 mm Lötdraht-Durchmesser.

Merkmale:

- effizientes Einhandlöten
- präzise Bedienung für höchste Qualität
- integrierte Start- / Stopp- / Standby-Funktionen
- kompatibel mit Weller WD1, WD1M, WR2 und WR3M Löt- und Rework-Stationen
- Betrieb nur in Verbindung mit Weller Lötstationen möglich!

Technische Daten:

Spannung:	24 V
Leistung:	80 W (803221) 120 W (807063)
Temperaturbereich:	100-450 °C
Kanäle:	1

Lieferumfang:

- 1 Stück Lötdrahtvorschubsystem inklusive LötKolben und Lötspitze LT B



Bestell-Nr. Artikel

803221	Weller Lötdrahtvorschubsystem WTSF 80
807063	Weller Lötdrahtvorschubsystem WTSF 120
804476	Lötspitzenadapter, PT6-LT für TCPS, TCP 12, TCP 24, 310 °C
804477	Lötspitzenadapter, PT9-LT für TCPS, TCP 12, TCP 24, 480 °C
805230	Lötspitzenadapter, PT8-LT für TCPS, TCP 12, TCP 24, 425 °C

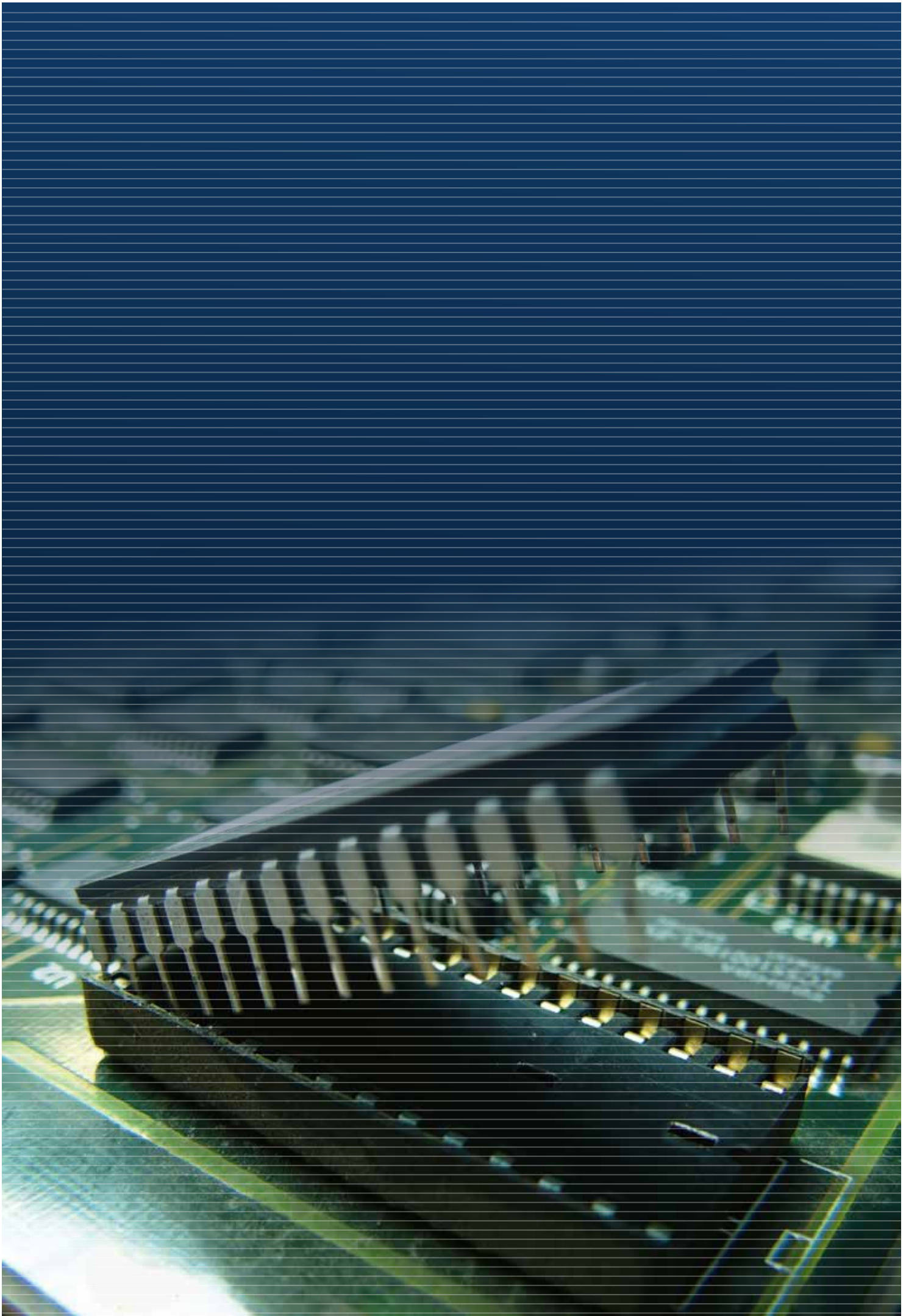

Weller Lötsets

Weller Lötset WP 80

LötKolben WSP 80 mit Lötspitze LT B - LötKolben in verkürzter Bauform. Sicherheitsablage WDH 10 mit 4-stufiger Neigungsverstellung. Silver-Line Heizkörper Technologie mit effektiver Wärmeübertragung. Geeignet für universelle Lötaufgaben im industriellen Einsatz. Für diese Werkzeuge ist ein vielseitiges und ökonomisches Spitzenangebot lieferbar.

- effektive Wärmeübertragung
- geringer Materialaufwand der Lötspitze
- breites Lötspitzenangebot
- universeller Einsatz

Merkmale:

- kompatibel mit allen Weller 80 W-Versorgungseinheiten und WT Serie
- LötKolben in verkürzter Bauform
- Sicherheitsablage mit 4-stufiger Neigungsverstellung
- mit Silver-Line Heizkörper Technologie
- Spitzenfamilie LT

Technische Daten:

Leistung: 80 W
Temperaturbereich: 50-450 °C



Lötspitzen

Seite 88 f.

Lieferumfang:

- 1 Stück LötKolben WP 80
- 1 Stück Sicherheitsablage WDH 10
- 1 Stück Lötspitze LT B, Meißelform, 2,4 x 0,8 mm



Bestell-Nr. Artikel

804460	Weller Lötset WP 80
803840	LötKolben WP 80
803520	Sicherheitsablage, WDH 10, für WP 65, WP 120, WXP 65, WXP 120, WP 80
801345	Lötspitze LT, Meißelform, LT B/Ø 2,4 mm, gerade
804476	Lötspitzenadapter, PT6-LT für TCPS, TCP 12, TCP 24, 310 °C

Weller Lötset WP 120

High-Power-LötKolben, der doppelt so effizient ist wie herkömmliche LötKolben. Mit ihm können Lötarbeiten vom kleinen bis zum großen Bauteil mit hohem Wärmebedarf abgedeckt werden. Durch die optimierte Sensorposition wird eine maximale Performance erreicht. Durch das kostengünstige Lötspitzenangebot eine echte Alternative zu den Mikrolötwerkzeugen.

Merkmale:

- kompatibel mit PUD 121, PU WAD 101IG, WD 1M, WR 2, WR 3M(E) und WT H-Stationen
- mit Power-Response Heizkörper Technologie
- optimales Preis-/Leistungsverhältnis
- ideal für HF-Abschirmplatten oder Solarmodule
- Spitzenfamilie XT, XT Lötstempel

Technische Daten:

Leistung: 120 W
Temperaturbereich: 50-450 °C



Lieferumfang:

- 1 Stück LötKolben WP 120
- 1 Stück Sicherheitsablage WDH 10T
- 1 Stück Lötspitze XT B, Meißelform, 2,4 x 0,8 mm



Bestell-Nr. Artikel

804540	Weller Lötset WP 120
803900	LötKolben WP 120
803470	Sicherheitsablage, WDH 10T, für WP 65, WP 80 und WP 120 LötKolben
800225	Lötspitze Serie XT, Meißelform, XT B/2,4 x 0,8 mm, gerade, 1 Stück
806137	LötKolben WP 120 Solar

Weller Lötset WSP 80

Durch seine schlanke Bauform, die schnelle Aufheizzeit und die exakte Regelung ist dieser Kolben das geeignete Werkzeug für alle modernen Lötarbeiten. Zum Anschluss an alle Stationen ab 80 W. Bewährte Heizkörper Technologie mit effektiver Wärmeübertragung. Geeignet für universelle Lötarbeiten im industriellen Einsatz. Für diese Werkzeuge ist ein vielseitiges und ökonomisches Spitzenangebot lieferbar.

Merkmale:

- kompatibel mit PU/PUD, PU WAD, WD 1(M), WR 2, WR 3M(E) & WT 1(H)
- blitzschnelles und präzises Erreichen der Löttemperatur
- schlanke Bauform
- für universelle Lötarbeiten
- mit Silver-Line Heizkörper Technologie
- Spitzenfamilie LT

Technische Daten:

Leistung: 80 W
Temperaturbereich: 50-450 °C

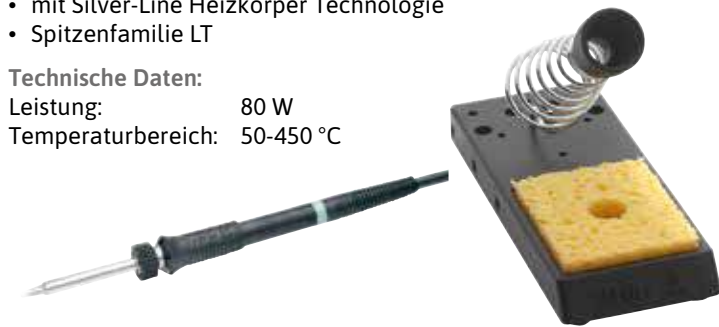

Lieferumfang:

- 1 Stück LötKolben WSP 80
- 1 Stück Sicherheitsablage KH 18
- 1 Stück Lötspitze LT B, Meißelform, 2,4 x 0,8 mm



Bestell-Nr. Artikel

804440	Weller Lötset WSP 80
803670	LötKolben WSP 80
801345	Lötspitze LT, Meißelform, LT B/Ø 2,4 mm, gerade

Weller Lötset WTP 90

Ergonomischer LötKolben mit Power-Response Heizkörper zur schnellen Leistungsfreigabe. Besonders schnelles und präzises Erreichen der Löttemperatur. Mit der neuen 2-in-1 Sicherheitsablage. Der Anwender kann zwischen Nass- und Trockenreinigung wählen.

Merkmale:

- kompatibel mit WT Stationen
- Power-Response Heizkörper Technologie
- flexibles Arbeiten durch schnell wechselbaren Heizkörper inkl. Spitze
- sehr schnelles und präzises Erreichen der Löttemperatur
- schlanke Bauform
- für universelle Lötarbeiten
- High Mass Spitzen für anspruchsvolle Lötarbeiten
- Spitzenfamilie XNT, THM

Technische Daten:

Leistung: 90 W
Temperaturbereich: 50-450 °C



Lieferumfang:

- 1 Stück LötKolben WTP 90
- 1 Stück Sicherheitsablage WSR 200
- 1 Stück Lötspitze XNT A, Meißelform, 1,6 x 0,4 mm
- 1 Stück Wechselwerkzeug



Bestell-Nr. Artikel

801648	Weller Lötset WTP 90
801649	LötKolben WTP 90
800991	Heizkörper WTP 90
804513	Lötspitze Serie XNT Meißelform, XNT A/1,6 x 0,4 mm, gerade
800569	Wechselwerkzeug für gerade XNT-Spitzen

Weller Lötset WSP 150

LötKolben speziell für Lötarbeiten, die einen extrem hohen Wärmebedarf erfordern. Bewährte Heizkörper Technologie mit effektiver Wärmeübertragung. Geeignet für universelle Lötarbeiten im industriellen Einsatz. Für diese Werkzeuge ist ein vielseitiges und ökonomisches Spitzenangebot lieferbar.

Merkmale:

- kompatibel mit PUD 151, WR 2, WR 3M(E) und WT 1H
- für Lötarbeiten mit hohem Wärmebedarf
- mit Silver-Line Heizkörper Technologie
- Spitzenfamilie LHT

Technische Daten:

Leistung: 150 W
Temperaturbereich: 50-550 °C

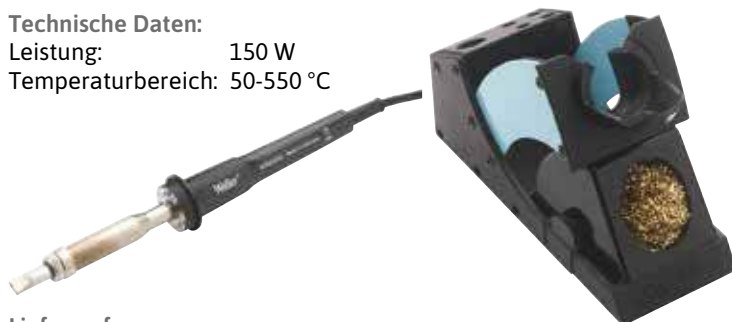

Lieferumfang:

- 1 Stück LötKolben WSP 150
- 1 Stück Sicherheitsablage WDH 30
- 1 Stück Lötspitze LHT F, Meißelform 9,3 x 2,0 mm



Bestell-Nr. Artikel

804530	Weller Lötset WSP 150
803770	LötKolben WSP 150
804000	Sicherheitsablage, WDH 30, für FE 75/FE 80, WSP 150, LR 21, TCP S, DSX 80
806090	Lötspitze Serie LHT, Meißelform, LHT F/9,3 x 1,8 mm, gerade

Weller Lötset WMRP

Sehr feiner, schlanker LötKolben, der sich ideal für Arbeiten unter dem Mikroskop eignet. Ein optimales Werkzeug, in dem das Heizelement und der Sensor vorne in der Lötspitze integriert sind. Bei Absenkung der Lötstellen-temperatur ist dadurch eine schnelle Reaktionszeit möglich. Mit diesen Werkzeugen wird die Leistung auf den Lötspunkt gebracht.

Merkmale:

- kompatibel mit WD 1M, WR 3M, WD 3M
- hohe Leistungsfähigkeit durch eine integrierte, aktive Lötspitze
- mit Active-Tip Heizkörper Technologie
- Spitzenfamilie RT

Technische Daten:

Leistung: 40 (55) W
Temperaturbereich: 100-450 °C



Lieferumfang:

- 1 Stück LötKolben WMRP
- 1 Stück Sicherheitsablage WDH 50
- 1 Stück Lötspitze RTM 013 S, Meißelform, 1,3 x 0,4 mm



Bestell-Nr. Artikel

804560	Weller Lötset WMRP
803890	LötKolben WMRP
803490	Sicherheitsablage, WDH 50, für WMRP Micro-LötKolben
805960	Lötspitze Serie RTM, Meißelform, RTM 013 S/1,3 x 0,4 mm, gerade
806136	LötKolbenhandstück WMRP MS

Weller Mikro-Entlötpinzettenset WMRT

Die WMRT Entlötpinzette ermöglicht ein präzises Ein- und Auslöten von sehr kleinen SMD Bauteilen. Die nur mit der High-Speed Regelung der Stationen WMRS, WD 1M und WD 2M regelbaren Spitzen werden in der Ablage WMRTH beim Ablegen abgeschaltet. Ein optimales Werkzeug, in welchem das Heizelement und der Sensor vorne in der Lötspitze integriert sind. Bei Absenkung der Lötstellentemperatur ist dadurch eine schnelle Reaktionszeit möglich. Mit diesen Werkzeugen wird die Leistung auf den Lötspunkt gebracht.

Merkmale:

- kompatibel mit WD 1M, WR 3M
- sehr feine, schlanke Pinzette
- optimal zum Löten und Entlöten von sehr kleinen SMD-Bauteilen
- mit Active-Tip Heizkörper Technologie
- Spitzenfamilie RTW

Technische Daten:

Leistung: 80 (2 x 40) W
Temperaturbereich: 100-450 °C



Lieferumfang:

- 1 Stück Mikro-Entlötpinzette WMRT
- 1 Stück Sicherheitsablage WMRTH
- 1 Paar Lötspitzen RTW 2, 0,7 x 0,4 mm 45°

Bestell-Nr. Artikel

804580	Weller Mikro-Entlötpinzettenset WMRT
803910	Mikro-Entlötpinzette WMRT
803920	Sicherheitsablage, WMRTH, für WMRT Mikro Entlötpinzette
806480	Lötspitze Serie RTW, Meißelform, RTW 2/0,7 x 0,4 mm, gebogen
806141	Mikro-Entlötpinzette WMRT MS



Weller Entlötset WTA 50

Zum Auslöten von Chip-Komponenten. Die beiden Heizelemente mit eigenem Sensor sorgen für konstante Temperatur. Kann an alle Temtronic Stationen angeschlossen werden.

Merkmale:

- Zum Entlöten von SMD Komponenten
- Silver Line Heizkörper-Technologie
- Spitzenfamilie WTA

Technische Daten:

Leistung: 2 x 25 W
Temperaturbereich: 50-450 °C

Lieferumfang:

- 1 Stück Entlötpinzette WTA 50
- 1 Stück Sicherheitsablage AK 51
- 1 Set Spitzen WTA 1, gebogen 45°



Lötspitzen und Düsen

Seite 92 ff.

Bestell-Nr. Artikel

801661	Weller Entlötset WTA 50
801662	Entlötpinzette WTA 50 SMD
801663	Sicherheitsablage, AK 51, für WTA 50 Entlötpinzette
806410	Lötspitzen Serie WTA Meißelform, WTA 1/1,0 x 0,5 mm, gebogen



Weller EntlötKolbenset DXV 80

Starker EntlötKolben mit internem Zinnsammelbehälter zum Auslöten bedrahteter, elektronischer Bauteile.

Die EntlötKolben der X-Serie besitzen im Vergleich zu den herkömmlichen EntlötKolben ein verbessertes Befestigungssystem der Saugdüse. Anstelle des Schraubgewindes wird bei der X-Serie eine exzentrische Konstruktion als Schnellwechselsystem verwendet. Durch eine kurze Drehbewegung (ca. 90°) werden die Saugdüsen einfach und schnell gewechselt. Der Übergang zwischen Heizkörper und Saugdüse gewährleistet durch seine konische Ausföhrung eine optimale Wärmeübertragung. In Verbindung mit einer 80 Watt Heizung sind diese EntlötKolben besonders für Lötstellen mit großem Wärmebedarf geeignet.

EntlötKolben mit im Handgriff integriertem Zinnsammelbehälter für vertikales Arbeiten, elektronische Temperaturregelung und Fingerschalter zum Aktivieren der schnell ansprechenden Vakuumpumpe. Verschiedene Saugdüsen sowie CSF-EntlötKöpfe sind erhältlich.

Merkmale:

- kompatibel mit WDD 81V, WDD 161V, WR 2, WR 3M(E)
- mit Exzenterbefestigung
- integrierter Zinnsammelbehälter im Handgriff
- für vertikales Arbeiten
- Spitzenfamilie DX

Technische Daten:

Leistung: 80 W
Temperaturbereich: 50-450 °C



Lieferumfang:

- 1 Stück EntlötKolben DXV 80
- 1 Stück Sicherheitsablage WDH 40
- 1 Stück Entlötdüse DX 112, Innen-Ø 1,0 mm
- 1 Stück Entlötdüse DX 113, Innen-Ø 1,2 mm
- 1 Stück Wartungswerkzeug
- 1 Satz Filterkartuschen
- 1 Stück Konusreiniger
- 1 Stück Heizkörperbürste

Bestell-Nr. Artikel

804500	Weller EntlötKolbenset DXV 80
804510	EntlötKolben DXV 80
804520	Sicherheitsablage, WDH 40, für DXV 80, WXDV 120 EntlötKolben
109616	Saugdüse Serie DX, DX 112/1,0 mm, 2,3 mm
800888	Saugdüse Serie DX, DX 113/1,2 mm, 2,5 mm
804150	Wartungswerkzeug für DSX/DXV 80
806300	Konusreiniger
802504	Filterkartusche, für DXV 80



Weller Entlötkolben DSX 80

Die Entlötkolben der X-Serie besitzen im Vergleich zu den herkömmlichen Entlötkolben ein verbessertes Befestigungssystem der Saugdüse. Anstelle des Schraubgewindes wird bei der X-Serie eine exzentrische Konstruktion als Schnellwechselsystem verwendet. Durch eine kurze Drehbewegung (ca. 90°) werden die Saugdüsen einfach und schnell gewechselt. Der Übergang zwischen Heizkörper und Saugdüse gewährleistet durch seine konische Ausführung eine optimale Wärmeübertragung. In Verbindung mit einer 80 Watt Heizung sind diese Entlötkolben besonders für Lötstellen mit großem Wärmebedarf geeignet.

Externer Zinnsammelbehälter zum Entlöten von SMD Bauteilen. Gleiche Arbeitshaltung wie bei herkömmlichen LötKolben, elektronische Temperaturregelung und Mikro-Fingerschalter zum Aktivieren der schnell ansprechenden Vakuumpumpe. Verschiedene Saugdüsen sind erhältlich.

Merkmale:

- kompatibel mit WDD 81V, WDD 161V, WR 2, WR 3M(E)
- mit Exzenterbefestigung
- mit externem Zinnsammelbehälter
- Spitzenfamilie DX

Technische Daten:

Leistung: 80 W
Temperaturbereich: 50-450 °C

Lieferumfang:

- 1 Stück Entlötkolben DSX 80
- 1 Stück Sicherheitsablage WDH 30
- 1 Stück Entlötdüse DX 112, Innen-Ø 1,0 mm
- 1 Stück Entlötdüse DX 113, Innen-Ø 1,2 mm
- 1 Stück Wartungswerkzeug
- 1 Satz Dichtung für Glasbehälter



Bestell-Nr. Artikel

800218	Weller Entlötkolbenset DSX 80
804010	Entlötkolben DSX 80
804000	Sicherheitsablage, WDH 30, für FE 75/FE 80, WSP 150, LR 21, TCP S, DSX 80
109616	Saugdüse Serie DX, DX 112/1,0 mm, 2,3 mm
800888	Saugdüse Serie DX, DX 113/1,2 mm, 2,5 mm
804150	Wartungswerkzeug für DSX/DXV 80
101312	Dichtung, für Glasbehälter

Weller Entlötkolben DSX 120

Schneller und leistungsstarker Hochleistungs-Entlötkolben. Er kann an alle 120 W Versorgungseinheiten angeschlossen werden. Der Entlötkolben eignet sich besonders für horizontales Arbeiten.

Merkmale:

- kompatibel mit WDD 161V, WR 2, WR 3M(E)
- Entlötkolben für horizontales Arbeiten
- schnell und leistungsstark
- kurze Aufheizzeit und Set-back Funktion
- mit Exzenterbefestigung
- Sicherheitsablage muss separat bestellt werden
- Spitzenfamilie XDS, XDLSL

Technische Daten:

Leistung: 120 W
Temperaturbereich: 50-450 °C

Lieferumfang:

- 1 Stück Entlötkolben DSX 120
- 1 Stück Konusreiniger
- 1 Satz Filter für Glasrohr
- 1 Stück Saugdüse XDS 1, Rundform, Innen Ø 1,4 mm, Außen 2,5 mm



Bestell-Nr. Artikel

801615	Weller Entlötkolben DSX 120
804000	Sicherheitsablage, WDH 30, für FE 75/FE 80, WSP 150, LR 21, TCP S, DSX 80
802408	Reinigungsset, für WXDP/DSX 120
803079	Saugdüse Serie XDS, XDS 1/1,4 mm, 2,5 mm
804140	Ersatzfilter, für Glasrohr
806143	Konusreiniger, für WXDP/DSX 120

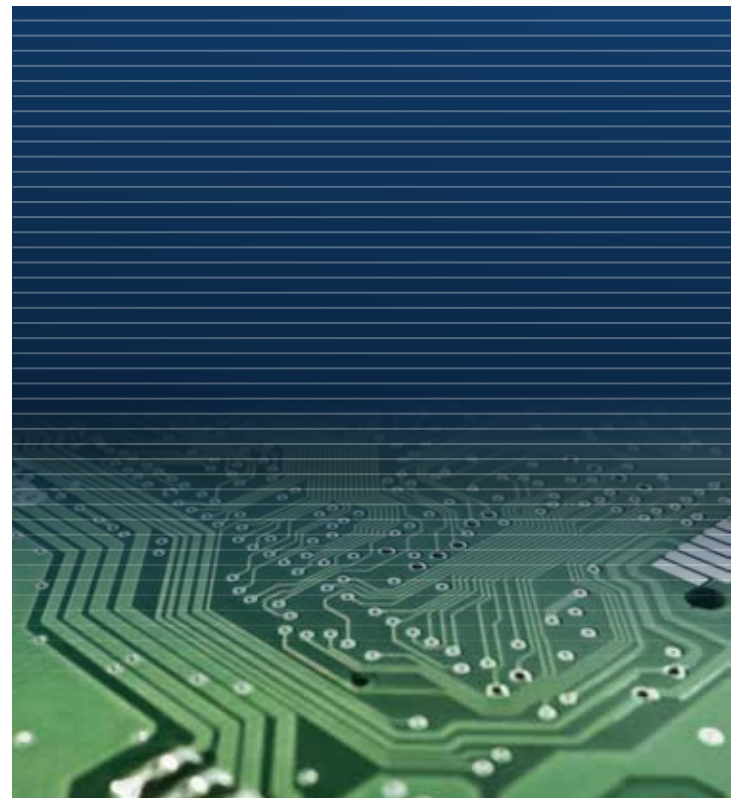

Weller®

Weller Heißluftkolben HAP 1 Set

HAP 1 Heißluftkolben mit Heißluftdüse R 04.
Der Heißluftstrom ist einstellbar und ionenfrei. Die Aktivierung des Heißluftstroms erfolgt über einen Fingerschalter. Verschiedene Düsen sind als Zubehör erhältlich. Sowohl zum Löten als auch zum Entlöten von SMD-Bauteilen geeignet.

Merkmale:

- kompatibel mit PU WAD 101, WR 2, WR 3M(E)
- Heißluftstrom ionenfrei
- Aktivierung per Fingerschalter
- Spitzenfamilie F, R, D, Q

Technische Daten:

Leistung: 100 W
Temperaturbereich: 50-550 °C

Lieferumfang:

- 1 Stück Heißluftkolben HAP 1
- 1 Stück Sicherheitsablage WDH 30
- 1 Stück Heißluftdüse R04, 1,2 mm



Bestell-Nr. Artikel

804590	Weller Heißluftkolben HAP 1 Set
804240	Heißluftpencil HAP 1
804000	Sicherheitsablage, WDH 30, für FE 75/FE 80, WSP 150, LR 21, TCP S, DSX 80
806370	Heißluftdüse Serie HAP, R04/Ø 1,2 mm, Runddüse

Weller Heißluftkolben HAP 200 Set

Der Heißluftstrom des Heißluftkolbens HAP 200 ist einstellbar und ionenfrei. Die Aktivierung des Heißluftstroms erfolgt über einen Fingerschalter. Verschiedene Düsen sind als Zubehör erhältlich.

Merkmale:

- kompatibel mit WR 3M(E)
- Spitzenfamilie F, R, D, Q

Technische Daten:

Leistung: 200 W
Temperaturbereich: 50-550 °C
Luftmenge max.: 15 l/min

Lieferumfang:

- 1 Stück Heißluftkolben HAP 200
- 1 Stück Sicherheitsablage WDH 30
- 1 Stück Heißluftdüse R04, 1,2 mm
- 1 Stück Heißluftdüse R06, 3 mm
- 1 Stück Adapter M6



Bestell-Nr. Artikel

803331	Weller Heißluftkolben HAP 200 Set
803990	Heißluftkolben HAP 200
804000	Sicherheitsablage, WDH 30, für FE 75/FE 80, WSP 150, LR 21, TCP S, DSX 80
806370	Heißluftdüse Serie HAP, R04/Ø 1,2 mm, Runddüse
806380	Heißluftdüse Serie HAP, R06/Ø 3,0 mm, Runddüse

Weller Lötset LR 21

Der Standardlötsetkolben. Durch seine Leistung von 50 W und die große Spitzenauswahl ist dieses Gerät sehr universell einsetzbar. Bewährte Heizkörper Technologie mit effektiver Wärmeübertragung. Geeignet für viele Lötaufgaben im industriellen Einsatz. Für diese Werkzeuge ist ein vielseitiges und ökonomisches Spitzenangebot lieferbar.

Merkmale:

- für alle Standard-Lötaufgaben
- mit Silver-Line Heizkörper Technologie
- anschließbar an alle Weller Station außer WX
- Spitzenfamilie ET, LT (mit Adapter)

Technische Daten:

Leistung: 50 W
Temperaturbereich: 100-450 °C

Lieferumfang:

- 1 Stück Lötsetkolben LR 21
- 1 Stück Sicherheitsablage WDH 30
- 1 Stück Lötspitze LT M, Meißelform, 3,2 x 1,2 mm



Bestell-Nr. Artikel

804350	Weller Lötset LR 21
804360	Lötsetkolben LR 21
804000	Sicherheitsablage, WDH 30, für FE 75/FE 80, WSP 150, LR 21, TCP S, DSX 80
801352	Lötspitze LT, Meißelform, LT M/Ø 3,2 mm, gerade, lang

Weller Magnastat LötKolben TCP 24

Der LötKolben TCP 24 hat ein zweiadriges Kabel ohne Stecker. Er kann mit der Lötstation WTCP betrieben werden. Eine Erdung des Kolbens ist nicht möglich.

Merkmale:

- kompatibel mit WTCP 51
- zweiadriges Kabel ohne Stecker
- 2-Punktregelung mit Temperaturfühler nach Curie-Effekt
- Silver Line Heizkörper-Technologie
- Magnastat-System
- Temperaturstufen 5 = 260 °C / 6 = 310 °C / 7 = 370 °C / 8 = 425 °C / 9 = 480 °C
- keine Erdung möglich
- Spitzenfamilie LT, PT

Technische Daten:

Leistung: 50 W
Temperaturbereich: 260-480 °C

Lieferumfang:

- 1 Stück LötKolben TCP 24
- 1 Stück Bedienungsanleitung
- 1 Stück Lötspitze LT M, Meißelform, Ø 3,2 mm
- 1 Stück PT7-LT-Adapter mit Spitzenhülse 370 °C



Bestell-Nr. Artikel

101309	Weller Magnastat LötKolben TCP 24
804476	Lötspitzenadapter, PT6-LT für TCPS, TCP 12, TCP 24, 310 °C
804477	Lötspitzenadapter, PT9-LT für TCPS, TCP 12, TCP 24, 480 °C
805230	Lötspitzenadapter, PT8-LT für TCPS, TCP 12, TCP 24, 425 °C
801352	Lötspitze LT, Meißelform, LT M/Ø 3,2 mm, gerade, lang

Weller Magnastat LötKolben TCPS

Das Magnastat-System funktioniert mittels eines Dauermagneten und eines ferro-magnetischen Temperaturfühlers. Ist die Lötspitze kalt, wird der Magnet vom Temperaturfühler angezogen. In diesem Zustand ist der Schalter geschlossen und die Heizung eingeschaltet. Nähert sich der Temperaturfühler seinem Curie-Punkt (gewählte Spitzentemperatur), ändert sich sein magnetisches Verhalten und die Heizung wird ausgeschaltet. Kühlt die Spitze ab, zieht der Temperaturfühler an und der Regelkreislauf beginnt erneut. Die Wahl der Arbeitstemperatur erfolgt durch mehrfaches Wechseln der Lötspitze mit dem an ihr angebrachten Temperaturfühler. Die Weller Longlife-Lötspitzen umfassen die Temperaturbereiche 260, 310, 370, 425 und 480 °C.

Merkmale:

- dreiadriges Silikonkabel mit Stecker zum Anschluss an WTCP 51
- hart geerdet
- 2-Punktregelung mit Temperaturfühler nach Curie-Effekt
- Spitzenfamilie PT, LT

Technische Daten:

Leistung: 50 W
Temperaturbereich: 260-480 °C



Lieferumfang:

- 1 Stück LötKolben TCPS
- 1 Stück Lötspitze LT M, Meißelform, 3,2 x 1,2 mm
- 1 Stück Adapter mit Spitzenhülse PT7-LT

Bestell-Nr. Artikel

803590	Weller Magnastat LötKolben TCPS
803600	Magnetschalter, für TCPS
803610	Heizelement, für TCPS
804476	Lötspitzenadapter, PT6-LT für TCPS, TCP 12, TCP 24, 310 °C
804477	Lötspitzenadapter, PT9-LT für TCPS, TCP 12, TCP 24, 480 °C
805230	Lötspitzenadapter, PT8-LT für TCPS, TCP 12, TCP 24, 425 °C
801352	Lötspitze LT, Meißelform, LT M/Ø 3,2 mm, gerade, lang

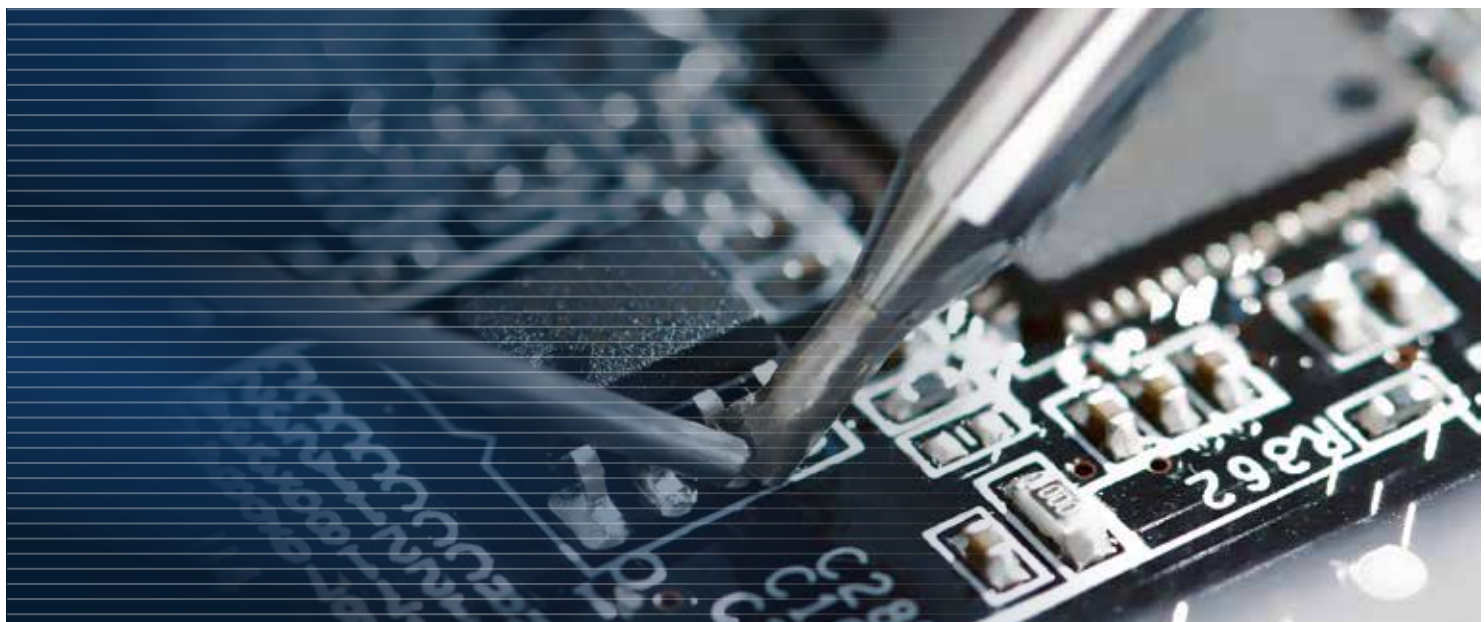

Weller Lötset WXP 80

Das Weller WXP 80 Lötset besteht aus dem LötKolben WXP 80 und der Sicherheitsablage WDH 10. Der Weller WXP 80 LötKolben mit Silver-Line Heizkörper Technologie zeichnet sich durch ein schnelles und präzises Erreichen der Lötspitzentemperatur aus. Der LötKolben eignet sich ausschließlich für die Verwendung mit den WXA Heißluftstationen, WX Lötstationen, WXD Entlötstationen und WXR Reparaturstationen.

Merkmale:

- kompatibel mit WX Stationen
- schlanke Bauform
- für universelle Lötarbeiten
- blitzschnelles und präzises Erreichen der Löttemperatur

Technische Daten:

Leistung: 80 W
Temperaturbereich: 100-450 °C

Lieferumfang:

1 Stück LötKolben WXP 80
1 Stück Sicherheitsablage WDH 10
1 Stück Lötspitze LT B, Meißelform, 2,4 x 0,8 mm



Bestell-Nr. Artikel

802394	Weller Lötset WXP 80
803236	LötKolben WXP 80
803520	Sicherheitsablage, WDH 10, für WP 65, WP 120, WXP 65, WXP 120, WP 80
801345	Lötspitze LT, Meißelform, LT B/Ø 2,4 mm, gerade

Weller Lötset WXP 120

Der Allrounder mit 120 Watt. Mit ihm können Lötarbeiten von kleinen bis großen Bauteilen mit hohem Wärmebedarf abgedeckt werden. Durch die optimierte Sensorposition wird eine maximale Performance erreicht. Diese Werkzeuge bieten mit einem kostengünstigen Lötspitzenangebot eine echte Alternative zu den Mikrolötwerkzeugen.

Merkmale:

- kompatibel mit WX Stationen
- mit Power-Response Heizkörper Technologie
- Spitzenfamilie XT

Technische Daten:

Leistung: 120 W
Temperaturbereich: 100-450 °C

Lieferumfang:

1 Stück LötKolben WXP 120
1 Stück Sicherheitsablage WDH 10
1 Stück Lötspitze XT B, Meißelform, 2,4 x 0,8 mm



Bestell-Nr. Artikel

803510	Weller Lötset WXP 120
803440	LötKolben WXP 120
803520	Sicherheitsablage, WDH 10, für WP 65, WP 120, WXP 65, WXP 120, WP 80
800225	Lötspitze Serie XT, Meißelform, XT B/2,4 x 0,8 mm, gerade, 1 Stück

Weller Hybrid-LötKolben WXP 90

Flexibles Arbeiten durch schnell wechselbaren Heizkörper inklusive Spitze aus der XNT Lötspitzenfamilie.

Merkmale:

- intelligenter Hybrid-LötKolben
- für kleine und mittelgroße Bauteile mit hohem Energiebedarf
- für anspruchsvolle Lötarbeiten mit WX Lötstationen
- Parameterspeicher im Kolben z. B. Standby-Temperaturen, automatische Abschaltzeit
- Reduzierung der Verbrauchskosten (Heizkörper und Lötspitzen) durch Nutzungssensor
- visuelle Prozesskontrolle durch LED Signalfunktion
- wechselbare XNT Lötspitzen zu kostengünstigen Preisen
- Power Response Heizkörper Technologie im schlanken LötKolben
- sehr schnelles und präzises Erreichen der Löttemperatur

Technische Daten:

Leistung: 90 W
Temperaturbereich: 50-450 °C
Aufheizzeit: 7 s

Lieferumfang:

1 Stück LötKolben WXP 90
1 Stück Lötspitze XNT A, Meißelform, 1,6 x 0,4 mm



Bestell-Nr.

806146

Weller Lötset WXP 200

Der leistungsstärkste Kolben unter den WX-Werkzeugen. Ideal für Lötarbeiten mit erhöhtem Wärmebedarf, z. B. für LED-Backplanes oder HF-Schirmungen.

Durch die optimierte Sensorposition wird eine maximale Performance erreicht. Diese Werkzeuge bieten mit einem kostengünstigen Lötspitzenangebot eine echte Alternative zu den Mikrolötwerkzeugen.

Merkmale:

- kompatibel mit WX Stationen
- mit Power-Response Heizkörper Technologie
- Spitzenfamilie XHT

Technische Daten:

Leistung: 200 W
Temperaturbereich: 100-450 °C

Lieferumfang:

1 Stück LötKolben WXP 200
1 Stück Sicherheitsablage WDH 31
1 Stück Lötspitze XHT D, Meißelform, 5,0 x 1,2 mm

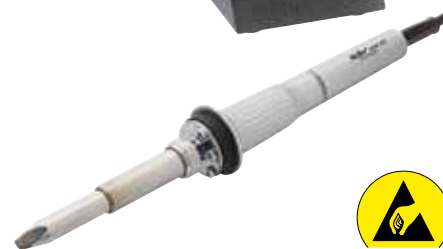

Bestell-Nr. Artikel

803560	Weller Lötset WXP 200
803430	LötKolben WXP 200
803480	Sicherheitsablage, WDH 31, für WP 200 und WXP 200 LötKolben
871750	Lötspitze Typ XHT Meißelform, XHT D/5,0 x 1,2 mm, gerade

Weller Lötset WXPP MS

Pico-LötKolben WXPP MS Militärstandard 40 W, 12 V für Active-Tip Heizkörper Technologie. Besonders schnelles und präzises Erreichen der Löttemperatur. Mit der neuen 2-in-1 Sicherheitsablage. Der Anwender kann zwischen Nass- und Trockenreinigung wählen.

Merkmale:

- intelligenter Pico-LötKolben
- Militärstandard (MIL-SPEC)
- für sehr kleine Bauteile
- für präzise Arbeiten unter dem Mikroskop mit sehr kleinen Bauteilen
- LötKolben für WX Lötstationen
- Parameterspeicher im Kolben z. B. Standby-Temperaturen, automatische Abschaltzeit
- Reduzierung der Verbrauchskosten (Heizkörper und Lötspitzen) durch Nutzungssensor
- schneller, werkzeugloser Lötspitzenwechsel der RTP Lötspitzen
- aktives Lötspitzen (Cartridge)-System ermöglicht bei heißem LötKolben den Wechsel der gesamten Lötspitze
- extrem kurze Aufheizzeit
- Spitzenfamilie RTP MS

Technische Daten:

Spannung: 12 V
 Leistung: 40 W
 Aufheizzeit: ca. 3 s
 Temperaturbereich: 100-450 °C



Lieferumfang:

- 1 Stück Mikro-LötKolben WXPP MS
- 1 Stück Sicherheitsablage WSR 208
- 1 Stück Lötspitze RTP 004 S MS
- 1 Stück Erem Pinzette 5SA
- 1 Stück Lötdraht SAC M1, 0,2, 10g



Bestell-Nr. Artikel

806764	Weller Lötset WXPP MS
805762	Pico-LötKolben WXPP MS
806144	Sicherheitsablage, WSR 208, für WXPP
805761	Pico-LötKolben WXPP

Weller Lötset WXMP

Sehr feiner, schlanker LötKolben, der sich ideal für Arbeiten unter dem Mikroskop eignet. Hohe Leistungsfähigkeit durch eine integrierte, aktive Lötspitze.

Ein optimales Werkzeug, in dem das Heizelement und der Sensor vorne in der Lötspitze integriert sind. Bei Absenkung der Lötstellentemperatur ist dadurch eine schnelle Reaktionszeit möglich. Mit diesen Werkzeugen wird die Leistung auf den Lötspunkt gebracht.

Merkmale:

- kompatibel mit WX Stationen
- mit Active-Tip Heizkörper Technologie
- Spitzenfamilie RT

Technische Daten:

Leistung: 40 (55) W
 Aufheizzeit: ca. 5 s
 Temperaturbereich: 100-450 °C

Lieferumfang:

- 1 Stück LötKolben WXMP
- 1 Stück Sicherheitsablage WDH 51
- 1 Stück Lötspitze RTM 013 S, Meißelform, 1,3 x 0,4 mm



Bestell-Nr. Artikel

803550	Weller Lötset WXMP
803450	Mikro-LötKolben WXMP
800144	Sicherheitsablage, WDH 51, für WXMP MikrolötKolben
805960	Lötspitze Serie RTM, Meißelform, RTM 013 S/1,3 x 0,4 mm, gerade

Weller Lötset WXMP MS Set

Der sehr feine und schlank LötKolben eignet sich besonders für Arbeiten unter dem Mikroskop. Hohe Leistungsfähigkeit durch eine integrierte, aktive Lötspitze.

Merkmale:

- kompatibel mit WX Stationen
- Active Tip Heizkörper Technologie
- Militärstandard (MIL-SPEC)
- sehr schnelles und präzises Erreichen der Löttemperatur
- sehr feiner, schlanker LötKolben
- hohe Leistungsfähigkeit durch eine integrierte, aktive Lötspitze
- für universelle Lötarbeiten
- Spitzenfamilie XNT

Technische Daten:

Leistung: 40 W (55 W mit RT 11MS)
 Temperaturbereich: 100-450 °C

Lieferumfang:

- 1 Stück Mikro-LötKolben WXMP MS
- 1 Stück Sicherheitsablage WDH 51
- 1 Stück Lötspitze RTM 013 S MS, Meißelform, 1,3 x 0,4 mm



Bestell-Nr. Artikel

803445	Weller Lötset WXMP MS Set
801665	Mikro-LötKolben WXMP MS
800144	Sicherheitsablage, WDH 51, für WXMP MikrolötKolben
804363	Lötspitze Serie RTM, Meißelform, RTM 013 S MS/1,3 x 0,4 mm, gerade

Weller Lötset WXUP MS

Ultra-LötKolben WXUP MS Militärstandard 40 W, 12 V für Active-Tip Heizkörper Technologie. Besonders schnelles und präzises Erreichen der Löttemperatur. Mit der neuen 2-in-1 Sicherheitsablage. Der Anwender kann zwischen Nass- und Trockenreinigung wählen.

Merkmale:

- intelligenter Ultra-LötKolben
- Militärstandard (MIL-SPEC)
- für größere Bauteile mit hohem Energiebedarf
- LötKolben für WX Lötstationen
- Parameterspeicher im Kolben z. B. Standby-Temperaturen, automatische Abschaltzeit
- Reduzierung der Verbrauchskosten (Heizkörper und Lötspitzen) durch Nutzungssensor
- schneller, werkzeugloser Lötspitzenwechsel der RTU Lötspitzen
- aktives Lötspitzen (Cartridge)-System ermöglicht bei heißem LötKolben den Wechsel der gesamten Lötspitze
- extrem kurze Aufheizzeit
- Spitzenfamilie RTU MS

Technische Daten:

Spannung:	24 V
Leistung:	150 W
Aufheizzeit:	ca. 7 s
Temperaturbereich:	100-450 °C



Lieferumfang:

- 1 Stück Mikro-LötKolben WXUP MS
- 1 Stück Sicherheitsablage WSR 200
- 1 Stück Lötspitze RTU 032 SMS

Bestell-Nr. Artikel

806766	Weller Lötset WXUP MS
805763	Ultra-LötKolben WXUP MS
806145	Sicherheitsablage, WSR 205, für WMRP



Weller Mikro-Entlöt-Set WXMT

Sehr feine, schlanke Pinzette. Optimal zum Löten und Entlöten von sehr kleinen SMD-Bauteilen.

Ein optimales Werkzeug, in dem das Heizelement und der Sensor vorne in der Lötspitze integriert sind. Bei Absenkung der Lötstellen-temperatur ist dadurch eine schnelle Reaktionszeit möglich. Mit diesen Werkzeugen wird die Leistung auf den Lötspunkt gebracht.

Merkmale:

- kompatibel mit WX Stationen
- mit Active-Tip Heizkörper Technologie
- Spitzenfamilie RTW

Technische Daten:

Leistung:	80 (2 x 40) W
Aufheizzeit:	ca. 3 s
Temperaturbereich:	100-450 °C

Lieferumfang:

- 1 Stück Entlötpinzette WXMT
- 1 Stück Sicherheitsablage WDH 60
- 1 Paar Lötspitzen RTW 2, Meißelform, 0,7 x 0,4 mm, 45° angewinkelt



Bestell-Nr. Artikel

803540	Weller Mikro-Entlöt-Set WXMT
803460	Mikro-Entlötpinzette WXMT
803500	Sicherheitsablage, WDH 60, für WXMT Mikro Entlötpinzette
806480	Lötspitze Serie RTW, Meißelform, RTW 2/0,7 x 0,4 mm, gebogen



Weller Entlötset WXMT MS

Sehr feine, schlanke Pinzette für optimale Löt- und Entlötarbeiten, kompatibel mit allen WX Stationen.

Merkmale:

- Militärstandard (MIL-SPEC)
- Lötspitzen separat geerdet
- zum Löten und Entlöten von SMD-Bauteile mit hohem Energiebedarf
- Parameterspeicher im Kolben, z. B. Standby-Temperaturen, automatische Abschaltzeit
- Reduzierung der Verbrauchskosten (Heizkörper und Lötspitzen) durch Nutzungssensor

Technische Daten:

Leistung:	80 W (2 x 40 W)
Aufheizzeit:	ca. 3 s
Temperaturbereich:	100 - 450 °C

Lieferumfang:

- 1 Stück EntlötKolben WXMT MS
- 1 Stück Sicherheitsablage WSR 204
- 2 Stück Entlötpinzette RTW 2 MS



Bestell-Nr. Artikel

806767	Weller Entlötset WXMT MS
806147	Mikro-Entlötpinzette WXMT MS
808989	Sicherheitsablage, WSR 204, für WXMT
806142	Lötspitze Serie RTW, Meißelform, RTW 2 MS/0,7 x 0,4 mm, gebogen/MS



Weller Entlötkolben WXDP 120

Der Weller WXDP 120 Entlötkolben ist ein schneller und leistungsstarker Hochleistungs-Entlötkolben. Er eignet sich besonders gut für die Nacharbeit und Reparatur an SMD- oder konventionell bestückten Leiterplatten. Die Aufheizzeit beträgt 35 Sekunden. Seine hochwertige Sensor- und Wärmeübertragungstechnik gewährleistet ein präzises Temperaturregelverhalten. Dank des Sensors schaltet sich der Entlötkolben nur bei Bewegung ein. Bei Nichtgebrauch schaltet der Entlötkolben in den Stand-by Betrieb.

Merkmale:

- kompatibel mit Versorgungseinheiten WXD 2 und WXR 3
- Entlötkolben mit Exzenterbefestigung
- kurze Aufheizzeit und Set-back Funktion
- Wechsel der Lötspitze mit einer Hand möglich
- programmierbarer, intelligenter WX-Entlötkolben
- verwendbare Spitzenfamilie XDS, XDSL

Technische Daten:

Leistung: 120 W
Aufheizzeit: ca. 35 s
Temperaturbereich: 100-450 °C

Lieferumfang:

- 1 Stück Entlötkolben WXDP 120
- 1 Stück Saugdüse XDS 1, Innen Ø 1,4 mm, Außen Ø 2,5 mm
- 1 Stück Sicherheitsablage WDH 70 (nur bei 801221)
- 1 Stück Saugdüse XDS 5, Innen Ø 1,8 mm, Außen Ø 3,3 mm (nur bei 801221)
- 1 Stück Saugdüse XDS 3, Innen Ø 1,0 mm, Außen Ø 2,3 mm (nur bei 801221)



Bestell-Nr. Ausführung

801221	mit Ablage WDH70
801219	Entlötkolben WXDP 120, ohne Ablage
802391	Sicherheitsablage, WDH 70, für WXDP 120 Entlötkolben
872801	Saugdüse Serie XDS, XDS 3/1,0 mm, 2,3 mm
872803	Saugdüse Serie XDS, XDS 5/1,8 mm, 3,3 mm
802409	PDN Entlötdüsenzange, für XDS Saugdüsen
802408	Reinigungsset, für WXDP/DSX 120

Weller Entlötkolben WXDV 120

Der Weller WXDV 120 Inline Entlötkolben mit integriertem Zinnsammelbehälter im Handgriff ist ideal für vertikales Arbeiten. Schwierige Entlötaufgaben können problemlos bewältigt werden, wie z. B. das Entlöten auf Multilayern. Seine Aufheizzeit beträgt lediglich 35 Sekunden. Der Absaugvorgang mit den Saugdüsen wird durch Betätigung des Fingerschalters ausgelöst. Mit der optional erhältlichen PDN Entlötdüsenzange geht der Wechsel der XDS Saugdüsen jetzt schnell und einfach. Auch der Kartuschenwechsel ist sehr einfach.

Merkmale:

- kompatibel mit Versorgungseinheiten WXD 2 und WXR 3
- ideal für vertikales Arbeiten
- zum Entlöten auf Multilayern geeignet
- schnell und leistungsstark
- enorme Energieeinsparung
- geringer Reinigungsaufwand
- geringer Verschleiß der Saugdüsen
- einfacher Kartuschenwechsel
- Set-back Funktion
- blaues LED Indikationslicht
- integrierter Zinnsammelbehälter
- interner Parameterspeicher (Null Toleranz)

Technische Daten:

Leistung: 120 W
Aufheizzeit: ca. 32 s
Temperaturbereich: 100-450 °C

Lieferumfang:

- 1 Stück Entlötkolben WXDV 120
- 1 Stück Entlötdüsenzange (nur bei 802386)
- 1 Stück Sicherheitsablage WDH 40 (nur bei 802386)
- 1 Stück Saugdüse XDS 3 (nur bei 802386)
- 1 Stück Saugdüse XDS 5 (nur bei 802386)
- 1 Stück Konusreiniger (nur bei 802386)
- 1 Stück Wartungswerkzeug für WXDP/DSX 120



Bestell-Nr. Ausführung

801624	mit Ablage WDH 40
802386	Entlötkolben WXDV 120, ohne Ablage
804520	Sicherheitsablage, WDH 40, für DXV 80, WXDV 120 Entlötkolben
872801	Saugdüse Serie XDS, XDS 3/1,0 mm, 2,3 mm
872803	Saugdüse Serie XDS, XDS 5/1,8 mm, 3,3 mm
806143	Konusreiniger, für WXDP/DSX 120
802408	Reinigungsset, für WXDP/DSX 120
802409	PDN Entlötdüsenzange, für XDS Saugdüsen

Weller Heißluftkolben WXHAP 200 Set

Der Heißluftstrom ist einstellbar und ionenfrei. Die Aktivierung des Heißluftstroms erfolgt über einen Fingerschalter. Die Ionenfalle im Heißluftkolben sorgt dafür, dass die ausströmende Heißluft frei von statischen Ladungen ist. Schlauch und Handgriff sind antistatisch. Die Temperatur der Heißluft kann über das Steuergerät WXA 2 eingestellt werden. Verschiedene Düsen sind als Zubehör erhältlich. Sowohl zum Löten als auch zum Entlöten von SMD-Bauteilen geeignet.

Merkmale:

- kompatibel mit Versorgungseinheit WXR 3
- blaues LED Indikationslicht
- interner Parameterspeicher (Null Toleranz)
- ionenfreier Luftstrom

Technische Daten:

Leistung: 200 W
Temperaturbereich: 100-550 °C
Temperaturgenauigkeit: ± 30 °C
Heißluft: max. 20 l/min

Lieferumfang:

- 1 Stück Heißluftkolben WXHAP 200
- 1 Stück Sicherheitsablage WDH 30
- 1 Stück Runddüse R06 Ø 3,0 mm
- 1 Stück Runddüse R04 Ø 1,2 mm



Bestell-Nr. Artikel

802393	Weller Heißluftkolben WXHAP 200 Set
803329	Heißluftkolben WXHAP 200
804000	Sicherheitsablage, WDH 30, für FE 75/FE 80, WSP 150, LR 21, TCP S, DSX 80
806370	Heißluftdüse Serie HAP, R04/Ø 1,2 mm, Runddüse
806380	Heißluftdüse Serie HAP, R06/Ø 3,0 mm, Runddüse

Weller Sicherheitsablage

Sicherheitsablagen für alle gängigen Weller Löt- und Entlötwerkzeuge.

Bestell-Nr.	Typ
803520	1 WDH 10, für WP 65, WP 120, WXP 65, WXP 120, WP 80
803470	2 WDH 10T, für WP 65, WP 80 und WP 120 LötKolben
803490	3 WDH 50, für WMRP Micro-LötKolben
801663	4 AK 51, für WTA 50 Entlötpinzette
804280	5 AKT 30, für HAP 3000 Heißluftkolben
803690	6 KH 18, für WSP 80 LötKolben
803620	7 KH 20, für FE 75, TCP S, LR 21, FE 75, TCP S, LR 21
804000	8 WDH 30, für FE 75/FE 80, WSP 150, LR 21, TCP S, DSX 80
804600	9 WDH 30T, für FE 75, WSP 150, DSX 80, LR 21
804520	10 WDH 40, für DXV 80, WXDV 120 EntlötKolben
803480	11 WDH 31, für WP 200 und WXP 200 LötKolben
800144	12 WDH 51, für WXMP MikroLötKolben
803500	13 WDH 60, für WXMT Mikro Entlötpinzette
802391	14 WDH 70, für WXDP 120 EntlötKolben
803920	15 WMRTH, für WMRT Mikro Entlötpinzette



1



4



2



5



9



14



3



6



10



15



11



7



12



8



13

Weller Sicherheitsablage

2-in-1 Sicherheitsablage mit Messingwolle und Reinigungsschwamm. Der Anwender kann zwischen Nass- und Trockenreinigung wählen.

Merkmale:

- mit Spitzenaufnahme



Bestell-Nr.	Typ
800571	WSR 200, für WTP 90
800578	WSR 201, für WP 65, WP 120, WXP 65, WXP 120, WP 80
800579	WSR 202, für SP 150, WP 200, WXP 200, DSX 80, DSX 120
808988	WSR 203, für WMRT
808989	WSR 204, für WXMT
806145	WSR 205, für WMRP
806144	WSR 208, für WXPP



Weller Lötspitze Serie PT, Meißelform

Merkmale:

- Lötspitzen der Serie PT sind geeignet für LötKolben MLR 80, WP 80, WSP 80, WSP 80 FE und FE 75
- mit Adapter auch für die Weller LötKolben TCP, LR 21 und MLR 21 geeignet
- hochwertiger Heizkörperkern
- Lötspitze mit geringem Materialeinsatz (Kosten)

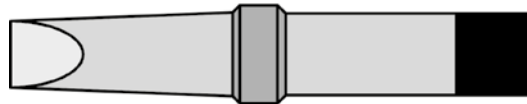

Bestell-Nr.	Typ/Maße mm	Temperaturbereich °C	Ausführung
800605	PT A6/1,6 x 0,7	310	gerade
800608	PT A7/1,6 x 0,7	370	gerade
800612	PT A8/1,6 x 0,7	425	gerade
801781	PT B6/2,4 x 0,8	310	gerade
801782	PT B7/2,4 x 0,8	370	gerade
801785	PT B8/2,4 x 0,8	425	gerade
801788	PT B9/2,4 x 0,8	480	gerade
801803	PT C7/3,2 x 0,8	370	gerade
801805	PT C8/3,2 x 0,8	425	gerade
801808	PT C9/3,2 x 0,8	480	gerade
801822	PT D7/4,6 x 0,8	370	gerade
801824	PT D8/4,6 x 0,8	425	gerade
801827	PT D9/4,6 x 0,8	480	gerade
801838	PT E8/5,6 x 1,2	425	gerade
801841	PT E9/5,6 x 1,2	480	gerade
801848	PT H6/0,8 x 0,4	310	gerade
801851	PT H7/0,8 x 0,4	370	gerade
801854	PT H8/0,8 x 0,4	425	gerade
801857	PT K6/1,2 x 0,4	310	gerade, lang
801861	PT K7/Ø 1,2 x 0,4	370	gerade, lang
801864	PT K8/1,2 x 0,4	425	gerade, lang
801866	PT L6/2,0 x 1,0	310	gerade, lang
801869	PT L7/2,0 x 1,0	370	gerade, lang
801873	PT L8/2,0 x 1,0	425	gerade, lang
801876	PT M7/3,2 x 1,2	370	gerade, lang
801878	PT M8/3,2 x 1,2	425	gerade, lang
801882	PT M9/3,2 x 1,2	480	gerade, lang
801896	PT R7/1,6 x 0,7	370	gerade, schlank
801899	PT R8/1,6 x 0,7	425	gerade, schlank
806911	PT MX7/3,2 x 1,2	370	gebogen

Weller Lötspitze Serie PT, Rundform

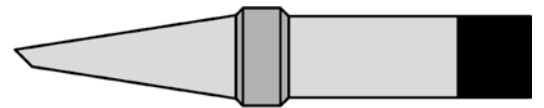

Bestell-Nr.	Typ/Maße mm	Temperaturbereich °C	Ausführung
800615	PT AA7/Ø 1,6	370	abgeschrägt
801054	PT AA8/Ø 1,6	425	abgeschrägt
801778	PT AA9/Ø 1,6	480	abgeschrägt
801792	PT BB7/Ø 2,4	370	abgeschrägt
801795	PT BB8/Ø 2,4	425	abgeschrägt
801798	PT BB9/Ø 2,4	480	abgeschrägt
801813	PT CC7/Ø 3,2	370	abgeschrägt
801815	PT CC8/Ø 3,2	425	abgeschrägt
801818	PT CC9/Ø 3,2	480	abgeschrägt
801821	PT CS7/Ø 3,2	370	gerade
801832	PT DD7/Ø 5,0	370	abgeschrägt
801834	PT DD8/Ø 5,0	425	abgeschrägt
801835	PT DD9/Ø 5,0	480	abgeschrägt
801843	PT F7/Ø 1,2	370	abgeschrägt
801846	PT F8/Ø 1,2	425	abgeschrägt
801884	PT O6/Ø 0,8	310	gerade, lang
801886	PT O7/Ø 0,8	370	gerade, lang
801889	PT O8/Ø 0,8	425	gerade, lang
801894	PT P7/Ø 0,8	370	gerade, lang
801902	PT S7/Ø 0,4	370	gerade, lang
801905	PT S8/Ø 0,4	425	gerade, lang

Lötspitzen...

**Bewährte Heizkörpertechologie
mit effektiver Wärmeübertragung.
Geeignet für universelle Löt-
aufgaben im industriellen Einsatz.**

Weller Lötspitze Serie ET

Merkmale:

- passend zu LötKolben LR 21 und WEP 70
- sehr gute Performance
- kostengünstiges Spitzenangebot
- verlängerte Lebensdauer



Bestell-Nr.	Typ/Maße mm	Ausführung
806543	ET KL/ Ø 1,2	meißelförmig, lang
801915	ET A/1,6 x 0,7	gerade
801919	ET B/2,4 x 0,8	gerade
801925	ET C/3,2 x 0,8	gerade
801933	ET D/4,6 x 0,8	gerade
801935	ET DS/4,6 x 0,8	gerade
801937	ET E/5,6 x 1,2	gerade
801941	ET F/Ø 1,2	rund, abgeschrägt 45°
801949	ET L/2,0 x 1,0	gerade, lang
801953	ET M/3,2 x 1,2	gerade
801957	ET P/Ø 0,8	rund, stumpf
801959	ET R/1,6 x 0,7	gerade, schlank
801918	ET AA/4,6 x 0,8	gerade
801923	ET BB/Ø 2,4	rund, abgeschrägt 45°
801928	ET CC/Ø 3,2	rund, abgeschrägt 45°
801931	ET CS/Ø 3,2	rund, stumpf

Weller Lötspitze Serie LT, Meißelform

Merkmale:

- Lötspitzen der Serie LT sind geeignet für LötKolben WP 80, WSP 80, MPR 80 und FE 75, TCP-LötKolben, LR 21, MLR 21 mit Adapter
- hochwertiger Heizpörperkern
- Lötspitze mit geringem Materialeinsatz (Kosten)



Bestell-Nr.	Typ/Maße mm	Ausführung
806541	LT GW	Lotdepotspitze
801342	LT A/Ø 1,6	gerade
801345	LT B/Ø 2,4	gerade
801347	LT C/3,2 x 0,8	gerade
801348	LT D/Ø 4,6	gerade
801346	LT H/0,8 x 0,4	gerade
106672	LT K/Ø 1,2	gerade, lang
801349	LT L/2,0 x 1,0	gerade
801352	LT M/Ø 3,2	gerade, lang
801353	LT HX/Ø 0,8	gebogen 30°
801356	LT AX/Ø 1,6	gebogen 30°
801355	LT BX/Ø 2,4	gebogen 30°
804399	LT H HPB/0,8 x 0,4	gerade
804395	LT A HPB/1,6 x 0,7	gerade
804396	LT B HPB/2,4 x 0,8	gerade
804398	LT DLL/Ø 4,6	gerade
801358	LT MX/Ø 3,2	gebogen 30°
804397	LT D HPB/4,6 x 0,8	gerade
804401	LT 1SCNW/Ø 0,3	gerade, verchromt
804402	LT BSL/Ø 2,4	gerade
801357	LT 4X/Ø 1,2	gebogen 30°
801354	LT ALX/Ø 1,6	gebogen 30°
801344	LT ASL/Ø 1,6	gerade
801343	LT 1SC/0,4 x 0,15	gerade

Weller Lötspitze Serie LT



Bestell-Nr.	Typ/Maße	Ausführung
102832	LT 1/Ø 0,25 mm	rund
804394	LT 1A/Ø 0,5 mm	rund
804408	LT 1L/Ø 0,2	gerade, konisch lang
804407	LT 1LNW/Ø 0,1	gerade, konisch lang, unbenetzbar
804406	LT 1LX/Ø 0,2	gerade, konisch gebogen 35°
804383	LT 1S/Ø 0,2 mm	rund
804384	LT 1SA/Ø 0,5 mm	rund
804385	LT 1SLX/Ø 0,4 mm	rund, gebogen 30°
802509	LT 1SNW/Ø 0,1 mm	rund, unbenetzbar
804386	LT 1X/Ø 0,4 mm	rund, gebogen 30°
802508	LT 11CP/Ø 1,2	abgeschrägt, lang
804392	LT 22CP/Ø 2,0 mm	rund, abgeschrägt 45°
804393	LT 33CP/Ø 3,0 mm	rund, abgeschrägt 45°
802513	LT AA/Ø 1,6 mm	rund, abgeschrägt 60°
804389	LT AS/Ø 1,6 mm	rund
804387	LT BB/Ø 2,4 mm	rund, abgeschrägt 60°
804391	LT CS/Ø 3,2 mm	rund
804388	LT DD/Ø 4,0 mm	rund, abgeschrägt 45°
803026	LT F/Ø 1,2 mm	rund, abgeschrägt 45°
804405	LT O/Ø 0,8	gerade, konisch lang
804404	LT S/Ø 0,4	gerade, konisch lang
804403	LT T/Ø 0,6 mm	gerade, konisch lang

LötKolben

Seite 76 ff.

Weller Lötspitze Serie XT, Meißelform

Merkmale:

- geeignet für LötKolben WP 120 und WXP 120
- maximale Wärmeübertragung
- schnelle Reaktionszeit



Bestell-Nr.	Typ/Maße mm	Ausführung	VPE Stück
805740	XT A/1,6 x 0,7	gerade	1
800225	XT B/2,4 x 0,8	gerade	1
805760	XT C/3,2 x 0,8	gerade	1
805770	XT D/4,6 x 0,8	gerade	1
805780	XT E/5,9 x 1,2	gerade	1
800224	XT H/0,8 x 0,4	gerade	1
805730	XT M/3,2 x 1,2	gerade	1
805710	XT AL/1,6 x 1,0	gerade, lang	1
804529	XT DL/4,6 x 0,8	gerade, lang	1
804522	XT HX/0,8 x 0,4	gebogen	1
804523	XT BSC/2,4 x 0,45	flach	1
804521	XT ASL/1,6 x 0,45	flach	1
804528	XT BSL/2,4 x 0,45	flach	1
804527	XT CSL/3,2 x 0,45	flach	1
804526	XT AX/1,6 x 0,7	gebogen 30°	1
804525	XT BX/2,4 x 0,5	gebogen 30°	1
804524	XT MX/3,2 x 0,6	gebogen	1
805910	XT D/5,0	abgewinkelt 45°	1

Weller Lötspitze Serie XT, Rundform



Bestell-Nr.	Typ/Maße mm	Ausführung
805880	XT F/Ø 1,2	abgeschrägt 30°
806944	XT DDH45/Ø 4,0	abgeschrägt
805840	XT O/Ø 1,0	konisch
805790	XT AA/Ø 1,6	abgeschrägt 60°
805800	XT BB/Ø 2,4	abgeschrägt 45°
805850	XT BS/Ø 2,4	gerade
805810	XT CC/Ø 3,2	abgeschrägt 45°
805860	XT CS/Ø 3,2	gerade
805870	XT DS/Ø 5,0	gerade

Weller®

Weller Lötspitzen Serie RT

Die einzigen Lötspitzen auf dem Markt, die durch ein patentiertes Spitzen- und Griffdesign einen werkzeuglosen Spitzenwechsel ermöglichen. Dadurch erfolgt der Spitzenwechsel 20% schneller als bei vergleichbaren Werkzeugen. Die aktive Spitze besitzt eine schnelle Aufheiz- und Reaktionszeit, dadurch entfallen Ausfallzeiten und ein kontinuierlicher Arbeitsfluss wird gewährleistet. Ein Bewegungssensor aktiviert die Spitze, Bedienungs- und Einrichtungsinformationen werden im Werkzeug gespeichert.



Merkmale:

- leistungsstarke aktive Lötspitze für kleinste Mikrokomponenten von 0402 bis zu 01005
- kurze Distanz zwischen Spitze und Griff, daher höchste Präzision und höchstes Werkzeughandling
- MIL-SPEC / IPC Standard (potenzialfrei, MS-Versionen)
- sehr kurze Aufheizzeit
- energiesparend
- lange Lebensdauer

Weller Lötspitze Serie RTM, Rundform



Bestell-Nr.	Typ/Maße mm	Ausführung
804355	RTM 001 C NW/Ø 0,1	konisch
804356	RTM 001 C MS NW/Ø 0,1	konisch
805930	RTM 002 C/Ø 0,2	konisch
804354	RTM 002 C MS/Ø 0,2	konisch
804915	RTM 002 C L/Ø 0,2	konisch/standard
804916	RTM 002 C MS L/Ø 0,2	konisch/MS
804905	RTM 004 B/Ø 0,4	abgeschrägt
804906	RTM 004 B MS/Ø 0,4	abgeschrägt/MS
804917	RTM 004 C MS X/Ø 0,4	konisch/MS
806163	RTM 005 C X MS/0,5 x 25,5 mm	konisch MS
804907	RTM 006 S MS/Ø 0,6x0,4	gerade/MS
805950	RTM 008 C/Ø 0,8	konisch
804362	RTM 008 C MS/Ø 0,8	konisch
804908	RTM 010 S/Ø 1,0x0,3	gerade
804909	RTM 010 S MS/Ø 1,0 x 0,3	gerade/MS
805990	RTM 012 B/Ø 1,2	abgeschrägt
804901	RTM 012 B MS/Ø 1,2	abgeschrägt
804911	RTM 018 S/Ø 1,8 x 0,4	gerade
804912	RTM 018 S MS/Ø 1,8 x 0,4	gerade/MS
804903	RTM 022 S MS/2,2 x 0,4	gerade
804913	RTM 032 S/Ø 3,2 x 0,9	gerade
804914	RTM 032 S MS/Ø 3,2 x 0,9	gerade
804904	RTM 036 S MS/3,6 x 0,9	gerade

Weller Lötspitze Serie RTM, Meißelform



Bestell-Nr.	Typ/Maße mm	Ausführung
804357	RTM 003 S/0,3 x 0,15	konisch
804359	RTM 003 S NW/0,3 x 0,1	gerade
804361	RTM 003 S MS NW/0,3 x 0,1	gerade
805940	RTM 004 S/0,4 x 0,2	gerade
804358	RTM 004 S MS/0,4 x 0,15	gerade
806020	RTM 008 S/0,8 x 0,4	gerade
804902	RTM 008 S MS/0,8 x 0,4	gerade
805980	RTM 008 S X/0,8 x 0,4	gebogen
804367	RTM 008 S MS X/0,8 x 0,4	gerade
805960	RTM 013 S/1,3 x 0,4	gerade
804363	RTM 013 S MS/1,3 x 0,4	gerade
804364	RTM 013 S X/1,3 x 0,5	gerade
804365	RTM 013 S MS X/1,3 x 0,5	gerade
805970	RTM 015 S/1,5 x 0,4	gerade
804366	RTM 015 S MS/1,5 x 0,4	gerade
806010	RTM 022 S/2,2 x 0,4	gerade
806040	RTM 036 S/3,6 x 0,9	gerade
804904	RTM 036 S MS/3,6 x 0,9	gerade

Weller Lötspitze Serie RTM, Sonderform



Bestell-Nr.	Typ/Maße mm	Ausführung
806030	RTM 020 G/2,0 x 1,2	Gullwing
804921	RTM 020 G MS/1,2 x 2,0	Gullwing
804918	RTM 025 K/2,5	Messer
804919	RTM 025 K MS/2,5	Messer
806050	RTM 028 X/26	Messspitze
806000	RTM 030 K/0,9 x 2,2	Messer
124410	RTM 030 K MS/2,2	Messer/MS

Weller Lötspitze Serie RTP, Rundform

Serie RTP

für WXPP



Bestell-Nr.	Typ/Maße	Ausführung
804869	RTP 001 C/Ø 0,1 mm	konisch/standard
804870	RTP 001 C MS/Ø 0,1 mm	konisch/MS
804872	RTP 001 C NW/Ø 0,1 mm	konisch/standard
804871	RTP 001 C NW MS/Ø 0,1 mm	konisch/MS
804877	RTP 001 C X/Ø 0,1 mm	konisch/standard
804878	RTP 001 C X MS/Ø 0,1 mm	konisch/MS
804873	RTP 002 C/Ø 0,2 mm	konisch/standard
804874	RTP 002 C MS/Ø 0,2 mm	konisch/MS
804879	RTP 002 C X/Ø 0,2 mm	konisch/standard
804880	RTP 002 CX MS/Ø 0,2 mm	konisch/MS
804875	RTP 004 C/Ø 0,4 mm	konisch
804876	RTP 004 C MS/Ø 0,4 mm	konisch/MS
804881	RTP 004 B/Ø 0,4 mm	abgeschrägt
804882	RTP 004 B MS/Ø 0,4 mm	abgeschrägt/MS
804883	RTP 012 B/Ø 1,2 mm	abgeschrägt
804884	RTP 012 B MS/Ø 1,2 mm	abgeschrägt/MS

Weller Lötspitze Serie RTP, Meißelform

Serie RTP

für WXPP



Bestell-Nr.	Typ/Maße	Ausführung
804885	RTP 002 S/0,2 x 0,1 mm	Meißel/standard
804886	RTP 002 S MS/0,2 x 0,1 mm	MS
804887	RTP 002 NW/0,2 x 0,1 mm	Standard
804888	RTP 002 S NW MS/0,2 x 0,1 mm	MS
804889	RTP 004 S/0,4 x 0,2 mm	Meißel/standard
804891	RTP 004 S MS/0,4 x 0,2 mm	Meißel/MS
804892	RTP 008 S/0,8 x 0,3 mm	Standard
804893	RTP 008 S MS/0,8 x 0,3 mm	MS
804894	RTP 010 S/1,0 x 0,3 mm	Standard
804895	RTP 010 S MS/1,0 x 0,3 mm	MS
804896	RTP 013 S/1,3 x 0,3 mm	Standard
806162	RTP 013 S MS/1,3 x 0,3 mm	MS

Weller Lötspitze Serie RTP, Sonderform

Serie RTP

für WXPP



Bestell-Nr.	Typ/Maße	Ausführung
804897	RTP 010 K/1,0 mm	Messer
806914	RTP 010 K MS/1,0 mm	Messer/MS
804898	RTP 010 K NW/1,0	Messer
806915	RTP 010 K NW MS/1,0 mm	Messer/MS
804900	RTP 020 G/2,0 mm	Gullwing
806913	RTP 020 G MS	Gullwing/MS
804899	RTP 025 K/2,5 mm	Messer
806916	RTP 025 K MS/2,5 mm	Messer/MS

Weller Lötspitze Serie RTU, Rundform

Serie RTU

für WXUP



Bestell-Nr.	Typ/Maße mm	Ausführung
804922	RTU 004 C MS/Ø 0,4	konisch/MS
804925	RTU 004 C MS X/Ø 0,4	konisch/MS
804923	RTU 008 C MS/Ø 0,8	konisch/MS
804926	RTU 008 C MS X/Ø 0,8	konisch/MS
804924	RTU 016 C MS/Ø 1,6	konisch/MS
804927	RTU 016 C MS X/Ø 1,6	konisch/MS
804928	RTU 020 B MS/Ø 2,0	abgeschrägt/MS
804929	RTU 035 B MS/Ø 3,5	abgeschrägt/MS
804931	RTU 050 B MS/Ø 5,0	abgeschrägt/MS

Weller Lötspitze Serie RTU, Meißelform

Serie RTU

für WXUP

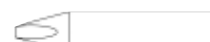

Bestell-Nr.	Typ/Maße mm	Ausführung
804932	RTU 015 S MS/1,5 x 0,4	Meißel
804933	RTU 022 S MS/2,2 x 0,6	Meißel
804934	RTU 032 S MS/3,2 x 0,8	Meißel
804935	RTU 032 S MS L/3,2 x 0,8	Meißel
804936	RTU 050 S MS/5,0 x 1,2	Meißel
804937	RTU 076 S MS/7,6 x 1,5	Meißel
804938	RTU 093 S MS/9,3 x 2,0	Meißel

Weller Lötspitze Serie RTU, Sonderform

Serie RTU

für WXUP



Bestell-Nr.	Typ/Maße mm	Ausführung
804939	RTU 020 G MS/2,0	Gullwing
804941	RTU 100 K MS/10,0	Klinge/MS
804942	RTU 160 K MS/16,0	Klinge/MS
804943	RTU 200 K MS/20,0	Klinge/MS
804944	RTU 330 K MS/33,0	Klinge/MS

Weller®

LötKolben

Seite 83 f.



Weller Lötspitze Serie RTW, Rundform

Die Weller Lötspitzenpaare der Serie RTW sind für die Entlötpinzetten WMRT und WXMT geeignet und ermöglichen ein präzises Ein- und Auslöten von sehr kleinen Bauteilen.

Merkmale:

- Lötspitzen der Serie RTW sind geeignet für die Entlötpinzetten WMRT und WXMT
- schneller, werkzeugloser Lötspitzenwechsel
- extrem kurze Aufheizzeit
- Energiesparen durch Standby Funktion
- optimale Reaktionszeit

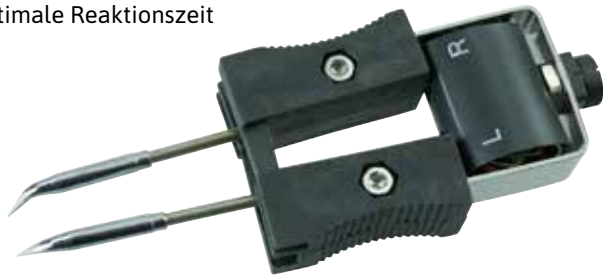

Bestell-Nr.	Typ/Maße mm	Ausführung
806460	RTW 1/Ø 0,4	gebogen
806931	RTW 1MS 45°/Ø 0,4	konisch
806470	RTW 6NW/Ø 0,1	gebogen, konisch
806932	RTW 6NWMS 45°/Ø 0,1	konisch

Meißelform

Bestell-Nr.	Typ/Maße mm	Ausführung
806480	RTW 2/0,7 x 0,4	gebogen
806142	RTW 2MS/0,7 x 0,4	gebogen/MS
806490	RTW 3/1,0 x 3,0	gebogen
806925	RTW 3MS 45°/1,0 x 3	abgewinkelt/MS
806500	RTW 4/1,0 x 6,0	gebogen
806926	RTW 4MS 45°/1,0 x 6,0	abgewinkelt/MS
806927	RTW 7NWMS/0,8 x 0,4	gerade/MS
806918	RTW 8/1,3 x 0,4	gerade
806928	RTW 8MS/1,3 x 0,4	gerade/MS
806919	RTW 9/1,0 x 3,2	gerade
806929	RTW 9MS/1,0 x 3,2	gerade/MS
806921	RTW 10/1,0 x 10	gerade
806923	RTW 10MS/1,0 x 10	gerade/MS
806922	RTW 11/1,0 x 6	gerade
806924	RTW 11MS/1,0 x 6	gerade/MS

LötKolben

Seite 76 ff.

Weller®

Weller Lötspitze Serie XNT, Rundform

„Fast Response“ Lötspitzen sorgen für eine optimale Performance. Die XNT Lötspitzen bieten eine verbesserte Wärmeübertragung und eine schnelle Reaktionszeit. Darüber hinaus verfügen sie über eine optimierte Sensorposition.

Merkmale:

- geeignet für WXP 90/ WTP 90/ WXP 65/ WP 65 LötKolben
- für Lötaufgaben mit hohem Wärmebedarf und großen Lötstellen
- maximale Performance
- kostengünstige Alternative durch breite Auswahl an Lötspitzen
- für Universalanwendungen mit höchsten Ansprüchen



Bestell-Nr.	Typ/Maße mm	Ausführung
806173	XNT 1S/Ø 0,2	rund
806249	XNT S/Ø 0,4	konisch
804499	XNT 1L/Ø 0,2	gerade, lang
804501	XNT 1LX/Ø 0,2	gebogen, lang
804503	XNT 1X/Ø 0,4	gebogen
804502	XNT 1SLX/Ø 0,4	gebogen
804498	XNT 1/Ø 0,5	konisch
804504	XNT 4/Ø 1,2	abgeschrägt 45°
804505	XNT AA/Ø 1,6	abgeschrägt 45°
804506	XNT BB/Ø 2,4	abgeschrägt 45°
804507	XNT CC/Ø 3,2	abgeschrägt 45°
806939	XNT F/Ø 1,2	abgeschrägt 45°

Meißelform



Bestell-Nr.	Typ/Maße	Ausführung
806517	XNT H/0,8 x 0,4 mm	gerade
806248	KNT K/1,2 x 0,4	gerade
804508	XNT 1SC/0,4 x 0,15	gerade, schlank
804513	XNT A/1,6 x 0,4	gerade
804512	XNT 6/1,6 x 0,4	gerade
804515	XNT B/2,4 x 0,8	gerade
804517	XNT C/3,2 x 0,8	gerade
804518	XNT D/4,0 x 0,8	gerade
804511	XNT 4X/1,2 x 0,4	gebogen 30°
804514	XNT AX/1,6 x 0,8	gebogen 30°
804516	XNT BX/2,4 x 0,8	gebogen 30°
806937	XNT MX/3,2 x 0,8	gebogen

Sonderform



Bestell-Nr.	Typ/Maße mm	Ausführung
806544	XNT GW1/1,6 x 33	Lotdepotspitze
806941	XNT GW2/1,0 x 1,1	Lotdepotspitze/kurz
806942	XNT KN/2,0 x 4	Messer
806943		Messspitze

Weller Lötspitze Serie NT, Rundform

Merkmale:

- Lötspitzen der Serie NT sind geeignet für LötKolben WMP und WMPT

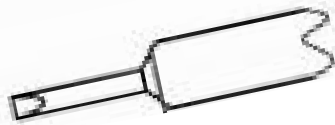

Bestell-Nr.	Typ/Maße mm	Ausführung
804465	NT1SC/0,4 x 0,15	schlank
804471	NT H/0,8 x 0,4	gerade
804472	NT K/1,2 x 0,4	gerade
804466	NT 6/1,6 x 0,4	gerade
804467	NT A/1,6 x 0,4	gerade, lang
804468	NT B/2,4 x 0,8	gerade
804469	NT C/3,2 x 0,8	gerade
804470	NT D/4,0 x 0,8	gerade

Weller Lötspitze Typ XHT, Meißelform

Die Weller XHT Lötspitzenserie eignet sich besonders, wenn ein sehr hoher Wärmebedarf gefordert wird.

Merkmale:

- Lötspitzen der Serie XHT sind geeignet für LötKolben WP 200 und WXP 200
- wechselbare Lötspitzen zu günstigen Preisen
- maximale Wärmeübertragung
- Heizkörper mit optimierter Sensorposition
- schnelle Reaktionszeit



Bestell-Nr.	Typ/Maße mm	Ausführung
871780	XHT C/3,2 x 1,2	gerade
871750	XHT D/5,0 x 1,2	gerade
871760	XHT E/7,6 x 1,5	gerade
800265	XHT F/9,3 x 2,0	gerade
871770	XHT/0,5 x 55,0	Messspitze

Weller Lötspitze Serie LHT, Meißelform

Die Weller LHT Lötspitzenserie eignet sich besonders für Lötaufgaben mit extrem hohem Wärmebedarf.

Merkmale:

- Lötspitzen der Serie LHT sind geeignet für den LötKolben WSP 150



Bestell-Nr.	Typ/Maße mm	Ausführung
806060	LHT C/3,2 x 1,2	gerade
806070	LHT D/4,7 x 1,8	gerade
806130	LHT D 45°	gerade, abgeschrägt
806080	LHT E/6,7 x 1,8	gerade
806090	LHT F/9,3 x 1,8	gerade
804458	LHT EX/7,0 x 2,0	gebogen
804459	LHT FX/9,2 x 2,0	gebogen

Weller Lötspitze Serie HT

Lötspitzen für Weller FE80/LR82 LötKolben.

Merkmale:

- Lötspitze mit Bajonettverschluss für Weller LötKolben

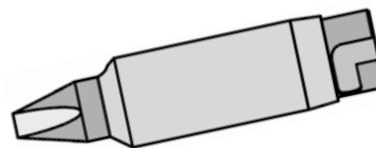

Bestell-Nr.	Typ/Maße mm	Ausführung
804451	HT 1/3,2 x 1,0	gerade
804452	HT 2/5,2 x 1,2	gerade
804453	HT 3/7,0 x 1,2	gerade
804454	HT C/3,2 x 1,0	gerade, lang
804455	HT D/4,6 x 1,0	gerade, lang
804456	HT E/5,6 x 1,0	gerade, lang

Weller Lötspitzen Serie WTA, Meißelform

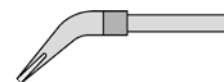

Die Weller Lötspitzenpaare der Serie WTA ermöglichen ein präzises Ein- und Auslöten von feinen Bauteilen.

Merkmale:

- Lötspitzen der Serie WTA sind geeignet für die Lötpinzetten Weller WT 50 und WTA 50

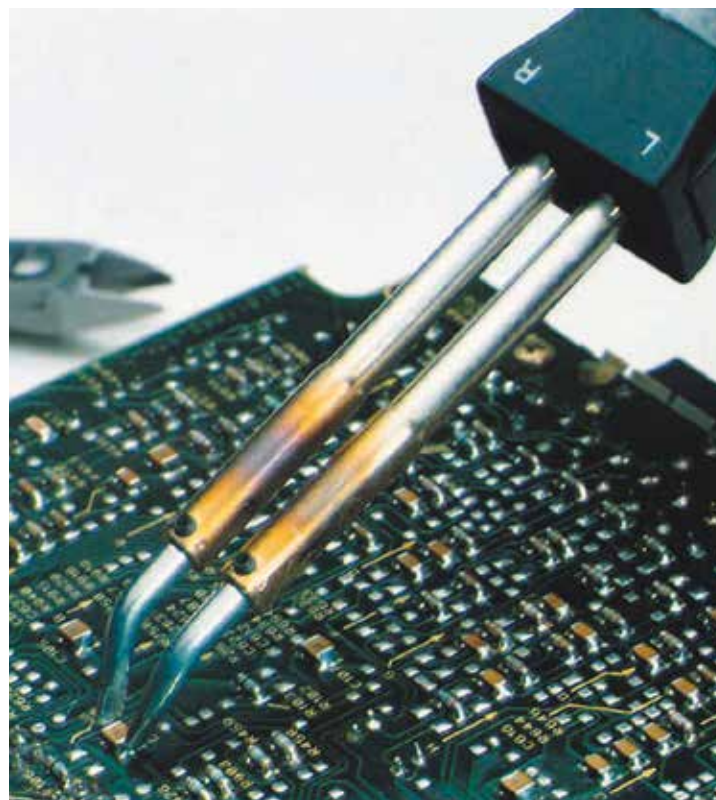

Bestell-Nr.	Typ/Maße mm	Ausführung
806410	WTA 1/1,0 x 0,5	gebogen
806420	WTA 2/3,0 x 0,5	gebogen
806430	WTA 3/6,0 x 0,5	gebogen
806440	WTA 4/12,5 x 0,5	gebogen
806450	WTA 5/18,5 x 0,5	gebogen

Weller Saugdüse Serie XDS

Weller Saugdüsen dienen zum Entfernen von Lötzinn an allen Arten von Lötstellen. Sie werden beheizt und schmelzen das Lot auf. Beim Einschalten des Vakuums am Entlötkolben wird das flüssige Lot durch das in die Düse integrierte Rohr aufgesogen und in den Zinnsammelbehälter geleitet.

Merkmale:

- Lötspitzen der Serie XDS sind geeignet für die Entlötkolben Weller DSX 120, WXDP 120 und WXDV 120



Bestell-Nr.	Typ/Innen-Ø mm	Außen-Ø mm
803079	XDS 1/1,4	2,5
872800	XDS 2/3,0	5,3
872801	XDS 3/1,0	2,3
872802	XDS 4/1,2	2,5
872803	XDS 5/1,8	3,3
872804	XDS 6/0,7	1,9
802387	XDS 7/1,2	2,7
802388	XDS 8/1,5	2,9

Weller Saugdüse Serie XDSL

Durch das integrierte Edelstahlrohr wird die Innenwand der Spitze vor Korrosion geschützt und garantiert eine bis zu 2-fach längere Lebensdauer. Der verlängerte Düsenschaft der XDS Saugdüse vermeidet ein Verkleben des Absaugrohrs. Es muss somit nicht mehr gereinigt werden.

Merkmale:

- Lötspitzen der Serie XDSL sind geeignet für die Entlötkolben Weller DSX 120, WXDP 120 und WXDV 120

Technische Daten:

Länge: 10,5 mm

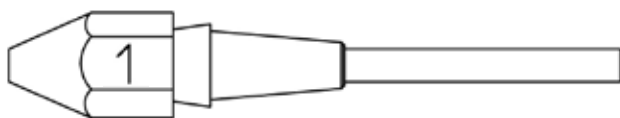

Bestell-Nr.	Typ/Innen-Ø mm	Außen-Ø mm
872805	XDSL 1/1,4	2,5
872806	XDSL 2/3,0	5,3
872807	XDSL 3/1,0	2,3
872808	XDSL 4/1,2	2,5
872809	XDSL 5/1,8	3,3
803096	XDSL 6/0,7	1,9
802389	XDSL 7/1,2	2,7
803099	XDSL 8/1,5	2,9

Weller Saugdüse Serie DX

Die Entlötkolben der DX-Serie besitzen im Vergleich zu den herkömmlichen Entlötkolben ein verbessertes Befestigungssystem der Saugdüsen. Anstelle des Schraubgewindes wird bei der X-Serie eine exzentrische Konstruktion als Schnellwechselsystem verwendet. Durch eine kurze Drehbewegung werden die Saugdüsen einfach und schnell gewechselt. Die Kontaktfläche zwischen Heizkörper und Saugdüse gewährleistet durch seine konische Ausführung eine optimale Wärmeübertragung.

Merkmale:

- Saugdüsen der Serie DX sind geeignet für die Entlötkolben DSX 80 und DXV 80
- mit Exzenterbefestigung für schnellen Düsenwechsel
- optimale Wärmeübertragung



Bestell-Nr.	Typ/Innen-Ø mm	Außen-Ø mm
802109	DX 110/0,7	1,9
802113	DX 111/0,7	2,5
109616	DX 112/1,0	2,3
800888	DX 113/1,2	2,5
800889	DX 113HM/1,2	2,5
800226	DX 114/1,8	3,3
800227	DX 115/0,7	1,9
801206	DX 116/1,2	2,7
803114	DX 117/1,5	2,9
802111	DX 119/0,7	1,1
806271	DX 120/1,1	2,5

Weller Heißluftdüse Serie HAP

Merkmale:

- Heißluftdüsen der Serie HAP sind geeignet für Weller Heißluftkolben HAP 1, HAP 200 und WXHAP 200

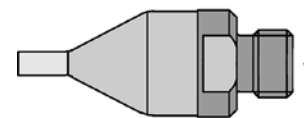

Bestell-Nr.	Typ/Maße mm	Ausführung
806310	F02/8,0 x 1,5	Flachdüse
806320	F04/10,5 x 1,5	Flachdüse
806330	F06/12,0 x 1,5	Flachdüse
806340	FD2/1,5 x 8,0	Dualdüse
806350	FD4/1,5 x 10,0	Dualdüse
806360	R02/Ø 0,8	Runddüse
806370	R04/Ø 1,2	Runddüse
806380	R06/Ø 3,0	Runddüse
806390	R08/Ø 2,0	Runddüse gebogen
806400	R10/Ø 2,0	Runddüse, lang

Weller Heißgasdüse

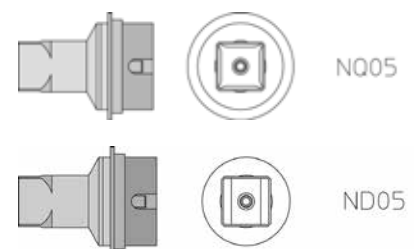

Bestell-Nr.	Typ	Länge x Breite mm	Ausführung
806959	NQ05	10,7 x 10,7	4 Seiten beheizt
806530	ND05	10,7 x 10,7	rund, 2 Seiten beheizt

Ersa. Global. Ahead. Sustainable.

Seit 100 Jahren profitieren weltweit tausende Anwender von Ersas Lösungen rund um das Thema Löten. Durch die hohe Kundenorientierung verbunden mit einem hervorragenden Preis-Leistungs-Verhältnis haben sich die Ersa Lötssysteme ihre führende Marktposition erobert und dabei das Leistungsspektrum hinsichtlich Systemen und Service kontinuierlich ausgebaut.

Vom LötKolben über Inspektionssysteme bis hin zu Reworkanlagen – für jede Anwendung die richtige Lösung.

Ersa ist GLOBAL. AHEAD. SUSTAINABLE.



Ersa Lötstation i-CON Trace

Die i-CON Trace ist die erste Lötstation, die bereits im Auslieferungszustand eine lückenlose Prozesskontrolle beim Handlöten ermöglicht. Sie ist vor allem für den Einsatz in einem digital vernetzten Umfeld vorgesehen. Wesentliche Einstellungen erfolgen über Eingabegeräte, die bereits in das Firmennetzwerk eingebunden sind, wie z. B. PCs, Tablets oder Smartphones. Aber auch ein kundeneigenes MES kann mittels passender Schnittstelle für den Datenaustausch genutzt werden. Dies ermöglicht dem Anwender den gleichzeitigen Zugriff auf alle Lötstationen im Netzwerk und macht die Bedienung äußerst komfortabel.

Merkmale:

- erhöhte Prozesssicherheit mittels Voreinstellung der Parameter und Dokumentation der Prozessdaten
- gesteigerte Produktivität und Lötqualität durch besonders schnellen und sicheren Wechsel der Lötspitze Tip'n'Turn
- höchste Präzision und exzellente Zuverlässigkeit
- erhebliche Kosteneinsparung durch separat wechselbare Lötspitzen
- passende Lötspitzenserie 142

Technische Daten:

Spannung:	230 V
Leistung:	max. 150 W
Temperaturbereich:	50-450 °C
Abmessung L x B x H:	175 x 156 x 102 mm
Kommunikation:	WLAN, LAN

Lieferumfang:

- 1 Stück Versorgungseinheit i-CON Trace
- 1 Stück LötKolben 0140CDJ
- 1 Stück Ablageständer 0A58
- 1 Stück Lötspitze 0142CDLF16



Bestell-Nr.

810312

Ersa Lötstation i-CON Nano

Die i-CON Nano erfüllt alle Anforderungen der heutigen industriellen Fertigung bei geringstem Platzbedarf. Sie ist für den Dauereinsatz in der Elektronikfertigung wie auch für spezielle Anwendungen im Labor- und Entwicklungsbereich konzipiert.

Merkmale:

- digitale Lötstation mit ultraleichtem und ergonomischen i-TOOL Nano
- kleine Stellfläche – spart wertvollen Arbeitsplatz
- drei feste oder stufenlose Temperatureinstellung(en)
- drei wählbare Energie-Level
- automatischer Stand-by und Ruhezustand für geringeren Energieverbrauch und höhere Spitzenzeit
- komplette Parametrisierung mittels Computersoftware und MicroSD-Karte
- ESD-sichere Ausführung
- große Auswahl an kostengünstigen, auswechselbaren Dauerlötspitzen (Serie 102)

Technische Daten:

Spannung:	230 V
Leistung:	max. 80 W
Temperaturbereich:	150-450 °C
Abmessung L x B x H:	80 x 145 x 103 mm
Kanäle:	1

Lieferumfang:

- 1 Stück Versorgungseinheit i-CON Nano
- 1 Stück LötKolben i-TOOL Nano
- 1 Stück Ablageständer 0A52
- 1 Stück Lötspitze 0102CDLF16



Bestell-Nr.

809840

Ersa Lötstation i-CON 1, mit LötKolben i-TOOL

Die Ersa i-CON 1 eignet sich für alle SMT- und THT-Lötaufgaben in Elektronikfertigung, Nacharbeit und Entwicklung. Das leistungsfähige i-TOOL liefert ausreichend Lötenergie auch für hochmassige Lötstellen. Anpassung des Tools an die jeweilige Lötaufgabe dank großer Lötspitzen-Auswahl.

Merkmale:

- digitale Lötstation mit ergonomischem, leistungsstarkem i-TOOL LötKolben
- Bewegungssensor im LötKolben für energiesparende und spitzenschonende Standby-Funktion
- einfache Handhabung durch intuitive One-Touch Bedienung und das große Multifunktionsdisplay
- optische Information, wenn optimales Prozessfenster erreicht wird
- verfügbar mit Schnittstelle zu Löt Rauchabsaugung, Heizplatte und PC
- ESD-sichere Ausführung
- passende Lötspitzen Serie 102



Technische Daten:

Spannung: 230 V
 Leistung: 80 W
 Temperaturbereich: 150-450 °C
 Abmessung L x B x H: 150 x 175 x 105 mm
 Kanäle: 1

Lieferumfang:

1 Stück Versorgungseinheit i-CON 1
 1 Stück LötKolben i-TOOL
 1 Stück Ablageständer A52



Bestell-Nr.

809950

Ersa Lötstation i-CON 1V

Die i-CON 1V eignet sich für alle SMT- und THT-Lötaufgaben in der Elektronikfertigung, Nacharbeit und Entwicklung. Die anschließbaren Werkzeuge erlauben eine flexible Nutzung der Station, je nach Anwendungsfall.

Das Spektrum erstreckt sich von kleinsten SMD-Chips (0201) über Standard SMD-Bauteile bis hin zu hochpoligen Bauteilen (PLCC 84) und hochmassigen Lötstellen in der THT-Technik inklusive deren Entlötung mit Lotabsaugung.

Merkmale:

- Löt- und Entlötstation
- intelligentes Power Management
- Software-Updates via Micro-SD-Karte
- einfache Handhabung durch intuitive One-Touch Bedienung und das große Multifunktionsdisplay
- acht verschiedene Lötwerkzeuge anschließbar
- zusätzliche Lötwerkzeuge der VARIO Serie anschließbar
- verfügbar mit Schnittstelle zu Löt Rauchabsaugung, Heizplatte und PC

Technische Daten:

Spannung: 230 V
 Leistung: 80 W
 Sekundärspannung: 24 V
 Temperaturbereich: 50-450 °C
 Abmessung L x B x H: 150 x 175 x 105 mm
 Kanäle: 1



Bestell-Nr. Ausführung

802537	mit i-TOOL
802541	mit i-TOOL und Schnittstelle
802539	mit CHIP TOOL VARIO
800380	Ablageständer, 0A52, für i-TOOL und i-TOOL NANO
803154	Ablageständer, 0A54, für CHIP TOOL VARIO
803156	Ablageständer, 0A56, für X-TOOL VARIO

Ersa Lötstation i-CON 2V

Die i-CON 2V eignet sich für alle SMT- und THT-Lötaufgaben in der Elektronikfertigung, Nacharbeit und Entwicklung. Die anschließbaren Werkzeuge erlauben eine flexible Nutzung der Station je nach Anwendung.

Das Spektrum erstreckt sich von kleinsten SMD-Chips (0201) über Standard-SMD-Bauteile bis hin zu hochpoligen Bauteilen (PLCC 84) und hochmassigen Lötstellen in der THT-Technik inklusive deren Entlötung mit Lotabsaugung.

Merkmale:

- Löt- und Entlötstation zum Anschluss und gleichzeitigen Betrieb von zwei Lötwerkzeugen
- intelligentes Power Management – 120 W werden dynamisch auf die angeschlossenen Tools verteilt
- einfache Handhabung durch intuitive One-Touch-Bedienung und das große Multifunktionsdisplay
- acht verschiedene Lötwerkzeuge anschließbar
- zusätzliche Lötwerkzeuge der VARIO Serie anschließbar
- verfügbar mit Schnittstelle zu Löt Rauchabsaugung, Heizplatte und PC

Technische Daten:

Spannung: 230 V
 Leistung: 120 W
 Sekundärspannung: 24 V
 Temperaturbereich: 150-450 °C
 Abmessung L x B x H: 150 x 175 x 105 mm
 Kanäle: 2



Bestell-Nr. Ausführung

802533	mit i-TOOL
802536	mit i-TOOL und Schnittstelle
802534	mit i-TOOL, CHIP TOOL VARIO
802532	mit zwei i-TOOLS

Ersa Lötstation i-CON VARIO 2

Die i-CON VARIO 2 eignet sich für alle SMT- und THT-Lötaufgaben in der Elektronikfertigung, Nacharbeit und Entwicklung. Besonders geeignet für das Löten und Entlöten von SMD-Komponenten sind der Heißluftkolben i-TOOL AIR S und die Entlötpinzette CHIP TOOL VARIO. Das Spektrum erstreckt sich von kleinsten SMD-Chips (0201) über Standard-SMD-Bauteile bis hin zu hochpoligen Bauteilen (PLCC 84) und hochmassigen Lötstellen in der THT-Technik inklusive deren Entlötung mit Lotabsaugung.

Merkmale:

- Löt- und Entlötstation zum Anschluss und gleichzeitigen Betrieb eines i-TOOL AIR S und eines weiteren Kontaktwärmelötwerkzeugs
- intelligentes Power Management zur dynamischen Leistungsverteilung
- extrem leise Luftversorgung für i-TOOL AIR S
- eingebaute Vakuumpumpe für Entlötwerkzeuge
- einfache Handhabung durch intuitive One-Touch-Bedienung und das große Multifunktionsdisplay
- verschiedene Löt- und Entlötwerkzeuge anschließbar
- integrierte Schnittstelle zu Lötrauchabsaugung, Heizplatte und PC
- USB-Schnittstelle

Technische Daten:

Spannung:	230 V
Leistung:	max. 200 W
Temperaturbereich:	150-450 und 50-550 (i-TOOL AIR S) °C
Abmessung L x B x H:	280 x 150 x 115
Kanäle:	2
Luftstrom:	2-20 l/min



Bestell-Nr. Ausführung

801479	1	i-TOOL AIR S
801481		i-TOOL AIR S, CHIP TOOL VARIO
801482	2	i-TOOL AIR S, i-TOOL
801484	3	i-TOOL AIR S, X-TOOL VARIO



Ersa Lötstation i-CON VARIO 4

Die i-CON VARIO 4 eignet sich für alle SMT- und THT-Lötaufgaben in der Elektronikfertigung, Nacharbeit und Entwicklung. Besonders geeignet für das Löten und Entlöten von SMD-Komponenten sind der Heißluftkolben i-TOOL AIR S und die Entlötpinzette CHIP TOOL VARIO. Das Spektrum erstreckt sich von kleinsten SMD-Chips (0201) über Standard-SMD-Bauteile bis hin zu hochpoligen Bauteilen (PLCC 84) und hochmassigen Lötstellen in der THT-Technik inklusive deren Entlötung mit Lotabsaugung.

Merkmale:

- Löt- und Entlötstation zum Anschluss und gleichzeitigen Betrieb eines i-TOOL AIR S und drei weiterer Kontaktwärmelötwerkzeuge
- intelligentes Power Management zur dynamischen Leistungsverteilung
- extrem leise Luftversorgung für i-TOOL AIR S
- eingebaute Vakuumpumpe für Entlötwerkzeuge
- einfache Handhabung durch intuitive One-Touch-Bedienung und zwei große Multifunktionsdisplays
- verschiedene Löt- und Entlötwerkzeuge anschließbar
- integrierte Schnittstelle zu Lötrauchabsaugung, Heizplatte und PC
- USB-Schnittstelle

Technische Daten:

Spannung:	230 V
Leistung:	max. 500 W
Temperaturbereich:	150-450 und 50-550 (i-TOOL AIR S) °C
Abmessung L x B x H:	280 x 300 x 115 mm
Kanäle:	4
Luftstrom:	2-20 l/min



Bestell-Nr. Ausführung

801475	1	i-TOOL AIR S und i-TOOL
801476	2	i-TOOL AIR S, i-TOOL, CHIP TOOL VARIO
801478	3	i-TOOL AIR S, i-TOOL, CHIP TOOL-, X-TOOL VARIO



Einer ~~muss~~ ^{darf} es ja machen!

Als ich vor 17 Jahren in einem kleinen Unternehmen angefangen habe zu löten, war das noch eine ganz andere Welt als heute. Die Bauteile waren größer, die Lötstationen einfacher und die Qualitätsanforderungen nicht so hoch. Der Job war auch nicht sehr angesehen, gelötet hat irgendwie jeder. Viele haben das ja auch zu Hause in der Garage oder im Hobbykeller gemacht. Inzwischen hat sich das komplett geändert. Ich arbeite jetzt in einem mittelständischen Unternehmen, in dem man meine langjährige Erfahrung nicht nur schätzt, sondern auch braucht. Löten ist jetzt Hightech. Wenn wir einen Fehler machen, kann das schnell ein ganzes Produkt ruinieren, auch sehr teure. Um möglichst genau und fehlerfrei arbeiten zu können, stellt mein Arbeitgeber uns die neueste Löttechnik hin. Was für ein riesiger Unterschied zu früher! Die Lötstationen ermöglichen eine sehr viel bessere Temperaturkontrolle. Die Lötspitzen sind feiner und ohne Werkzeug ruckzuck gewechselt. An einigen Arbeitsplätzen können die Daten der Lötstationen sogar vom Computer aufgezeichnet werden, sodass sie später abrufbar sind, wenn es Problemen mit dem Produkt gibt. Klar, wir haben jetzt eine viel höhere Verantwortung, aber es macht Spaß auf so hohem Niveau arbeiten zu dürfen.

**Höchste Anforderungen, höchste Präzision –
genau mein Ding!**

Auch in Sachen Sicherheit hat sich viel getan. Gerade in den kleinen Lötbuden haben damals viele Kollegen den ganzen Tag den Lötrauch einfach eingeatmet. Das ist bei uns heute undenkbar. In einigen kleinen Firmen ist das manchmal wohl immer noch so, auch wenn das eigentlich nicht erlaubt ist. Unser Chef hat uns die neueste Absaugtechnik hingestellt und kontrolliert auch, dass wir sie nutzen. Wenn mal eine Kollegin zu faul war, die Anlage anzumachen oder das Absaugrohr richtig zu positionieren, gibt's direkt eine Ansage. Ich finde das gut, denn man weiß ja heute, dass dieser Qualm wirklich gefährlich ist. Alles in allem bin ich froh, dass wir hier mit der neuesten Technik arbeiten können. Das macht Spaß und fühlt sich gut an. Ich kann deshalb jedem nur raten, seinem Chef mal von unseren Erfahrungen zu erzählen, wenn der glaubt, dass die alten Geräte immer noch in die neue Welt passen.

Eure Carola





WETEC
WE TECH YOU UP!

JBC Nano Infrarot Vorheizplatte PHNE-2KA

Die PHNE ist die optimale Lösung für Reworkarbeiten an kleinen PCBAs, wie sie z. B. in Smartphones üblich sind. Sie verfügt über eine Heizfläche von 108 x 70 mm und zwei Anschlüsse für Thermoelemente. Eine präzise Zuverlässigkeit bei der Temperaturgenauigkeit sorgt bei der Kontrolle der PCBAs dafür, dass keine Komponenten beschädigt werden. Die Vorheizplatte lässt sich einfach und bequem über die intuitive Menüführung bedienen.

Merkmale:

- hocheffiziente IR Strahlungswärme
- gleichmäßige Wärmeverteilung
- komplette Lösung für kleine Leiterplatten
- leicht zu reinigende Glasfläche
- bis zu 22 mehrstufige Profile programmierbar
- temperatur- oder leistungsgesteuerter Betrieb möglich

Technische Daten:

Leistung:	300 W
Temperaturbereich:	50-250 °C
Abmessung L x B x H:	179 x 165 x 42 mm
Heizfläche L x B:	108 x 70 mm

Lieferumfang:

- 1 Stück Vorheizplatte PHNE
- 1 Stück Programmierkonsole PH
- 1 Stück Leiterplattenhalter PHNS
- 1 Stück Verbindungskabel RJ45
- 1 Stück Kapton Band
- 1 Stück Thermoelement PH218

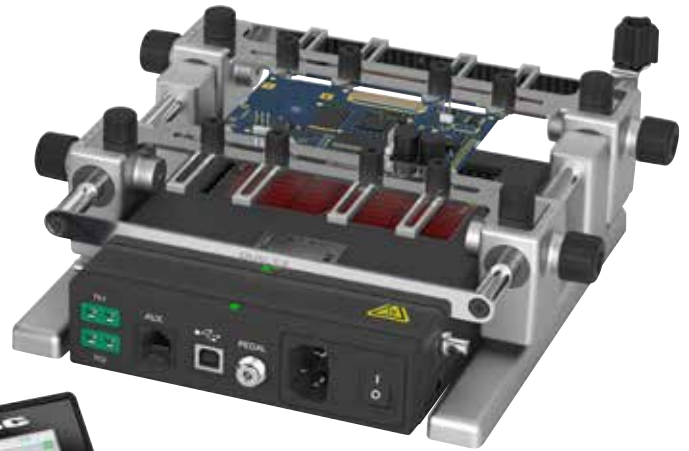

Rework-Stationen

Seite 30 ff.



Bestell-Nr.

808761

JBC Infrarot Vorheizplatte PHSE-2KB

Reduzieren Sie das Risiko eines Theroschocks bei der Nacharbeit. Das PHSE Small Preheater Set bietet die beste Lösung für die Nacharbeit an kleinen / mittleren PCBAs, wie sie in der Elektronik-industrie häufig verwendet werden. Es verfügt über eine Heizfläche von 130 x 135 mm und vier TC-Anschlüsse.

Unerreichte Zuverlässigkeit in der Temperaturgenauigkeit und Kontrolle der PCBA, so dass kein Bauteil beschädigt wird. Der Preheater lässt sich einfach und bequem über die intuitive Menüführung bedienen.

Merkmale:

- hocheffiziente IR Strahlungswärme
- gleichmäßige Wärmeverteilung
- komplette Lösung für große Leiterplatten
- Leiterplattenträger PHS-S lässt sich an vielen Stellen verstellen und verfügt über drei Positionen (28, 50, 70 mm)
- 2-stufig höhenverstellbarer Leiterplattenhalter
- zwei getrennte Heizzonen
- leicht zu reinigende Glasfläche
- bis zu 22 mehrstufige Profile programmierbar
- temperatur- oder leistungsgesteuerter Betrieb möglich
- abgesetztes Bedienteil
- kann mit anderen JBC HeiBluft- und Lötstationen sowie Absauganlagen synchronisiert werden

Technische Daten:

Leistung:	600 W
Temperaturbereich:	50-250 °C
Abmessung L x B x H:	288 x 195 x 41 mm
Heizfläche L x B:	65 x 135 oder 130 x 135 mm (2 Zonen)

Lieferumfang:

- 1 Stück Vorheizplatte PHSE
- 1 Stück Programmierkonsole ACE
- 1 Stück Leiterplattenhalter PHSS
- 1 Stück Verbindungskabel RJ45
- 1 Stück Kapton Band
- 2 Stück Thermoelement PH218



Bestell-Nr.

809125

JBC Infrarot Vorheizplatte PHBE-2KA

Die PHBE ist die beste Lösung wenn große mehrschichtige Leiterplatten vorgewärmt werden müssen. Es ermöglicht eine allmähliche Erwärmung, reduziert das Risiko von Temperaturschocks im Substrat und in den Komponenten und arbeitet mit niedrigerer Temperatur an Komponenten, die mit Masseflächen verbunden sind.

Neben dem Leistungs- und Temperaturmodus können Profile zur Durchführung und zur Nacharbeit eingespeichert werden. Die Temperatur wird mit einem externen Thermoelement erfasst, und die Wärme wird von der Konsole automatisch geregelt, die bis zu 25 verschiedene Profile speichern kann.

Der Anschluss von bis zu vier externen Thermoelementen ermöglicht eine hochpräzise Regelung der Komponente/PCBA während des Erwärmungsprozesses. Es kann auch zum Schutz einer Komponente oder eines bestimmten Bereichs der PCBA verwendet werden.

Merkmale:

- hocheffiziente IR Strahlungswärme
- gleichmäßige Wärmeverteilung
- komplette Lösung für große Leiterplatten
- zwei getrennte Heizzonen
- leicht zu reinigende Glasfläche
- bis zu 25 mehrstufige Profile programmierbar
- temperatur- oder leistungsgesteuerter Betrieb möglich
- Roboter kann über RS-232 angesteuert werden

Technische Daten:

Leistung:	1.800 W
Temperaturbereich:	50-250 °C
Abmessung L x B x H:	426 x 444 x 41 mm
Heizfläche L x B:	180 oder 360 x 277 mm (2 Zonen)



Lieferumfang:

- 1 Stück Vorheizplatte PHBE
- 1 Stück Programmierkonsole PH
- 1 Stück LAN Kabel RJ45
- 1 Stück Leiterplattenhalter PHBS
- 1 Stück Thermoelement PH218
- 1 Stück Kapton Band



Bestell-Nr.

805585

JBC Infrarot Vorheizplatte PHXLE-2KA

Das PHXLE ist ein komplettes System zum Vorheizen von großformatigen PCBAs wie Kommunikationsplatinen, usw. und ideal für sich wiederholende Lötungen.

Es verfügt über eine Heizfläche von 510 x 610 mm und arbeitet mit bis zu acht Thermoelementen. Unerreichte Zuverlässigkeit in der Temperaturgenauigkeit und Kontrolle der PCBA, so dass kein Bauteil beschädigt wird.

Der Preheater lässt sich einfach und bequem über die intuitive Menüführung bedienen.

Merkmale:

- hocheffiziente IR Strahlungswärme
- gleichmäßige Wärmeverteilung
- komplette Lösung für große bis sehr große Leiterplatten
- Leiterplattenträger PHXL-SA lässt sich an vielen Stellen verstellen
- zwei getrennte Heizzonen
- leicht zu reinigende Glasfläche
- bis zu 22 mehrstufige Profile programmierbar
- temperatur- oder leistungsgesteuerter Betrieb möglich
- abgesetztes Bedienteil

Technische Daten:

Leistung:	5.400 W
Temperaturbereich:	50-250 °C
Abmessung außen L x B x H:	790 x 664 x 42 mm
Heizfläche L x B:	255 x 203 oder 510 x 610 mm



Lieferumfang:

- 1 Stück Unterheizung PHXLE
- 1 Stück Kontrolleinheit ACE
- 1 Stück Leiterplattenhalter PHXLS
- 3 Stück Abstandshalter PH201, 28 mm
- 3 Stück Abstandshalter PH202, 38 mm
- 3 Stück Abstandshalter PH203, 48 mm
- 1 Stück Verbindungskabel RJ45
- 1 Stück Kapton Band
- 3 Stück Thermoelement Typ K



Bestell-Nr.

808762

JBC Leiterplattenhalter

Dieser Leiterplattenhalter ist ideal für alle Arten von Leiterplatten, da er aufgrund der vielen verstellbaren Teile perfekt angepasst werden kann. Leiterplatten einer Charge können so positioniert werden, dass immer die gleiche Fläche erwärmt wird. Das bedeutet Zeitersparnis und optimierte Arbeitsabläufe.

Der Leiterplattenhalter hat vier Steckplätze, um sich mit der Infrarot-Unterhitze PHS zu verbinden und eine Einheit zu bilden. Die Höhe der Unterstützung kann von 75 auf 96 mm verstellbar werden. Außerdem können die Gummikappen benutzt werden, um große Leiterplatten zu bearbeiten.

Merkmale:

- ideal zur Nacharbeit von Leiterplatten
- sehr viele Verstellmöglichkeiten
- höhenverstellbar

Lieferumfang:

1 Stück Leiterplattenhalter
1 Stück Inbusschlüssel

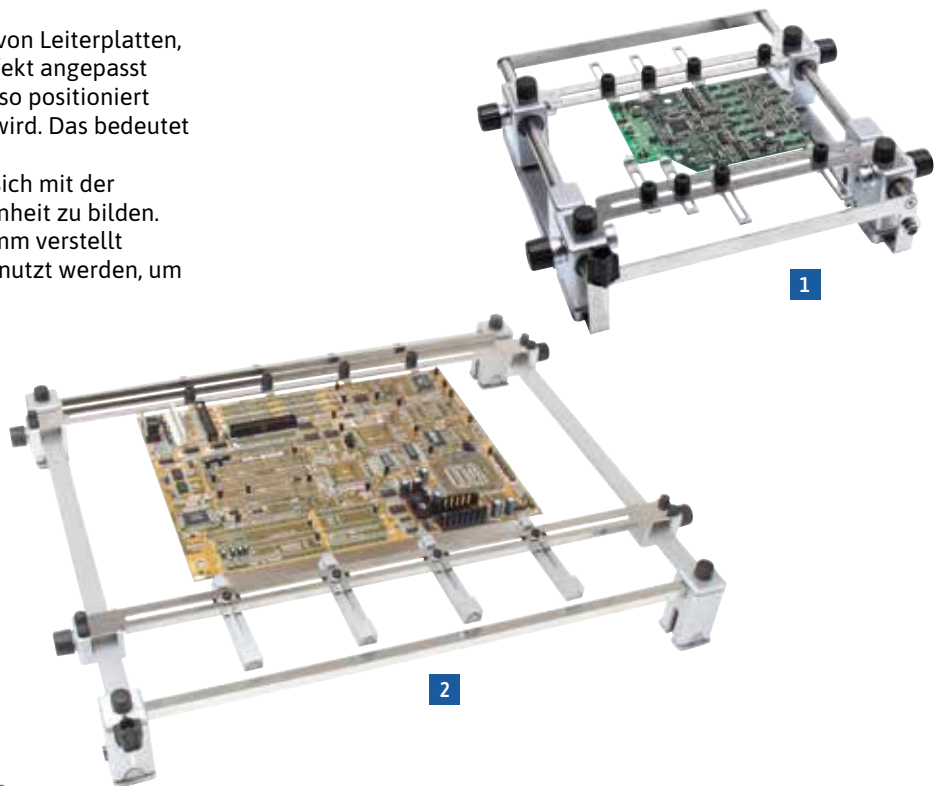

Bestell-Nr.	Abmessung mm	Ausführung
801446	1 267 x 259 x 75	PHS-SA
801448	2 432 x 514 x 78	PHB-SA
811099	753 x 737 x 78	PHXL-SA

JBC Entlötarm RWS, für Infrarot-Vorheizplatte PHS

Der Entlötarm RWS wurde speziell für die JBC Infrarot-Vorheizplatte PHS und PHSE entwickelt.

Nachdem die Armposition fixiert und das Betriebsprofil (Temperatur, Durchsatz und Zeit) an der Heißluftstation festgelegt worden ist, können unendlich viele Arbeitsvorgänge wiederholt werden.

Durch die Beweglichkeit des Arms kann jede Stelle der zu bearbeitenden Leiterplatte erreicht werden.

Merkmale:

- speziell für die JBC Infrarot-Vorheizplatte PHS und PHSE
- fixiert den Heißluftkolben
- umfassender Zugriff auf den gesamten Arbeitsbereich
- Vertikalbewegung des Arms passt sich an alle Arbeitsanforderungen an

Technische Daten:

Abmessung L x B: 410 x 270 mm
Höhe: 386,5 mm
Armlänge: 444,5 mm

Lieferumfang:

1 Stück Werkzeugarm
1 Stück Grundplatte
1 Stück Madenschraube
1 Stück Inbusschlüssel
1 Set Adapter für Heißluftkolben

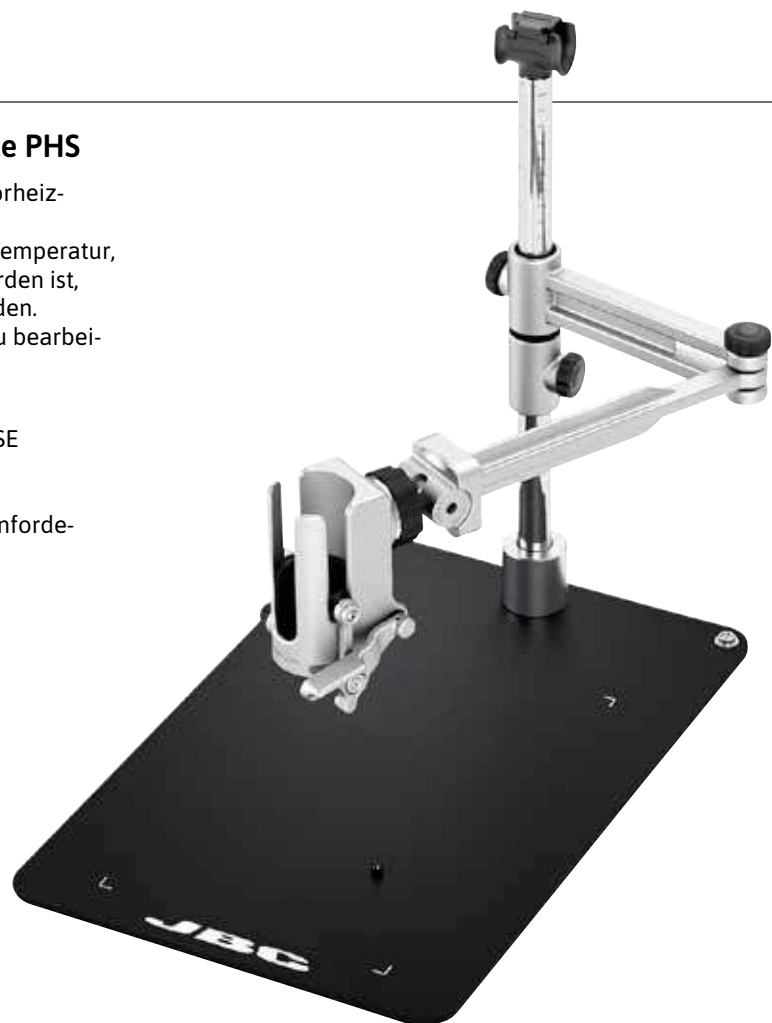

Bestell-Nr.

804186

JBC Entlötarm RWB-B

Nachdem die Armposition fixiert und das Betriebsprofil (Temperatur, Durchsatz und Zeit) an der Heißluftstation festgelegt worden ist, können unendlich viele Arbeitsvorgänge wiederholt werden. Durch die Beweglichkeit des Arms kann jede Stelle der zu bearbeitenden Leiterplatte erreicht werden.

Merkmale:

- fixiert den Heißluftkolben JT oder TE sicher in der Aufnahme
- umfassender Zugriff auf den gesamten Arbeitsbereich
- Vertikalbewegung des Arms passt sich an alle Arbeitsanforderungen an
- in Verbindung mit der Heizplatte PHBE einsetzbar

Technische Daten:

Abmessung L x B x H: 480 x 550 x 386 mm
Höhe: 386,5 mm
Armlänge: 444,5 mm

Lieferumfang:

- 1 Stück Werkzeugarm
- 1 Stück Grundplatte
- 1 Stück Madenschraube
- 1 Stück Inbusschlüssel
- 1 Set Adapter für Heißluftkolben



Bestell-Nr.

803652



JBC Entlötarm RWT-B, für Heißluftstationen

Der Entlötarm RWT wird ohne Grundplatte ausgeliefert, um ihn direkt auf eine Arbeitsplatte zu montieren.

Nachdem die Armposition fixiert und das Betriebsprofil (Temperatur, Durchsatz und Zeit) an der Heißluftstation festgelegt worden ist, können unendlich viele Arbeitsvorgänge wiederholt werden.

Merkmale:

- kann direkt auf eine Arbeitsplatte montiert werden
- fixiert den HeißluftlötKolben
- ermöglicht einen umfassenden Zugriff auf den gesamten Arbeitsbereich
- Vertikalbewegung des Arms passt sich an alle Arbeitsanforderungen an

Technische Daten:

Abmessung L x B x H: 386 x 444 x 85 mm
Höhe: 386,5 mm
Armlänge: 444,5 mm

Lieferumfang:

- 1 Stück Werkzeugarm
- 1 Stück Anschraubflansch
- 1 Stück Madenschraube
- 1 Set Schrauben/Muttern/Unterlegscheiben
- 1 Stück Inbusschlüssel
- 1 Stück Adapter für Heißluftkolben



Bestell-Nr.

803653

Vorheizplatten dienen der Vorwärmung von elektronischen Baugruppen. Sie erwärmen den Bereich unter dem auszulötenen Bauteil. Dadurch wird der Wärmebedarf von oben verringert und das Risiko thermischer Beschädigung durch einseitige Erwärmung reduziert. Der gesamte Reparaturprozess wird beschleunigt und sicherer.

Weller Vorheizplatte WHP 80

Merkmale:

- zum Anschluss an alle Weller Stationen mit mindestens 80 Watt

Technische Daten:

Leistung: 80 W
 Temperatur: 50-200 °C
 Abmessung L x B x H: 150 x 120 x 45 mm
 Abmessung Heizplatte: 80 x 50 mm

Lieferumfang:

1 Stück Vorheizplatte WHP 80



Bestell-Nr.

815730



Weller Vorheizplatte WHP 200

Ein Leiterplattenhalter ist auf der Heizplatte angebracht, um ein Verrutschen der Platine zu verhindern. Ein zusätzlicher Platinenhalter wird nicht benötigt.

Merkmale:

- Digitalanzeige für Soll- und Isttemperatur
- digitale Regelelektronik
- Infrarot Hochtemperaturstrahler für schnelle und effektive Erwärmung
- zwei Easy Fix Leiterplattenhalter

Technische Daten:

Leistung: 200 W
 Temperaturbereich: 50-400 °C
 Abmessung L x B x H: 165 x 70 x 195 mm
 Abmessung Heizplatte: 120 x 60 mm

Lieferumfang:

1 Stück Vorheizplatte WHP 200
 2 Stück Leiterplattenhalter Easy Fix



Bestell-Nr.

815750



Weller Vorheizplatte WHP 1000

Merkmale:

- RS 232-Schnittstelle z. B. zum Anschluss an Weller Heißluftstation
- Digitalanzeige für Soll- und Isttemperatur
- K-Thermoelement (Zubehör) anschließbar

Technische Daten:

Leistung: 1.000 W
 Temperaturbereich: 50-300 °C
 Abmessung L x B x H: 254 x 70 x 280 mm
 Abmessung Heizplatte: 150 x 220 mm

Lieferumfang:

1 Stück Vorheizplatte WHP 1000



Bestell-Nr.

815740



Weller Vorheizplatte WHP 3000

Merkmale:

- Digitalanzeige für Soll- und Isttemperatur
- digitale Regelelektronik
- drei Infrarot-Hochtemperaturstrahler für schnelle und effiziente Erwärmung
- zwei Heizzonen auswählbar
- externer Sensor (Zubehör) anschließbar
- RS 232-Schnittstelle, z. B. zum Anschluss an Weller Heißluftstation

Technische Daten:

Temperaturbereich: 50-400 °C
 Abmessung L x B x H: 254 x 395 x 70 mm
 beheizbare Fläche: 120 x 190 mm (600 W), 190 x 245 mm (1.200 W)

Lieferumfang:

1 Stück Vorheizplatte WHP 3000
 2 Stück Leiterplattenhalter Easy Fix



Bestell-Nr. Leistung W

815760 Heizzone 600

815770 Heizzone 1.200



Weller Vorheizplatte WXHP 120

Sie kann an die Weller Stationen WX 1, WX 2, WXD 2, WXA 2 und WXR 3 angeschlossen werden.

Merkmale:

- Platin Sensor
- interner Parameterspeicher (null Toleranz)
- WX-kompatibel
- sehr leistungsstark
- interner Lötparameterspeicher

Technische Daten:

Leistung: 120 W
 Temperatur: 50-200 °C
 Abmessung L x B x H: 150 x 120 x 65 mm
 Abmessung Heizplatte: 80 x 50 mm

Lieferumfang:

1 Stück Vorheizplatte WXHP 120



Bestell-Nr.

802392

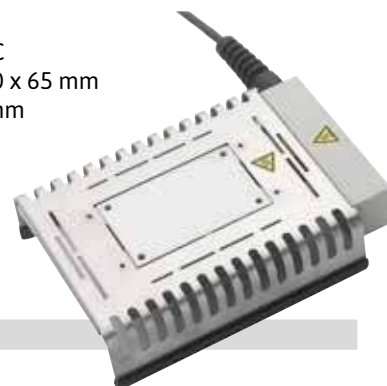

Weller Leiterplattenhalter

Leiterplattenhalter mit beweglichem Arm zum Heben und Senken des Heißluftkolbens der Heißluftstationen WHA 3000P, WHA 3000V oder WTHA 1. Die Vorheizplatte WHP 3000 (Zubehör) kann zur Ergänzung einfach in die Führung unterhalb des Leiterplattenhalters eingeschoben werden.

Merkmale:

- für einseitig und beidseitig bestückte Leiterplatten
- Leiterplattenfixierung in X- und Y-Richtung

Technische Daten:

max. Aufspannfläche: 310 x 320 mm

Lieferumfang:

- 1 Stück Leiterplattenhalter WBH
- 1 Stück Platinenhalter (nur bei 815780)
- 1 Stück Leiterplattenanschlag (nur bei 815780)



Bestell-Nr. Typ/Ausführung

815780	WBHS/mit Stativ
815790	WBH/ohne Stativ



Leister Heißluftgerät Hot-Jet S

Das kompakteste Handgerät von Leister. Sein geringes Gewicht von 600 Gramm und der kleine Handgriff sorgen für ermüdungsfreies Arbeiten bei grosser Leistung.

Merkmale:

- kleinstes Leister Heissluft-Handgerät
- Temperatur elektronisch stufenlos einstellbar
- Luftmenge elektronisch stufenlos einstellbar
- geräuscharm
- integrierter, flexibler Gerätestandfuß
- ohne Düse

Technische Daten:

Leistung:	460 W
Abmessung L x Ø:	235 x 70 mm
Temperaturbereich:	20-600 °C
Handgriff-Ø:	40 mm

Lieferumfang:

- 1 Stück Hot-Jet S (ohne Düse)



Bestell-Nr. Artikel

811500	Leister Heißluftgerät Hot-Jet S
811510	Hot-Jet-S-Düse, Rund Ø 4.0 mm
811520	Hot-Jet-S-Düse, Oval 3.0 x 1.5 mm

JBC Ablage/Löttopf CT-SA

Robuster und stabiler Halter, der mit Kolben und Spitze zu einem Kleinlötbad wird. Der Stand gewährt ein sicheres Arbeiten und verhindert ein versehentliches Kippen. Der Spatel dient zur Reinigung der Oberfläche der Schmelze. Nur in Verbindung mit den Kolben T245- und T470- und einer Steuereinheit nutzbar.

Merkmale:

- Rückstandsbehälter zum Entleeren und Reinigen leicht abnehmbar
- sicherer und einfacher Wechsel des Griffs ohne Werkzeug
- Schutzschirm gegen versehentliche Verbrennungen

Technische Daten:

Abmessung L x B x H: 246 x 92 x 50 mm

Lieferumfang:

- 1 Stück Löttopf/Ablagegeständer ohne Lötkartusche
- 1 Stück Spatel 17 mm
- 1 Stück Spatel 39 mm
- 2 Stück Distanzscheiben
- 1 Stück Inbusschlüssel
- 1 Stück Schale für Rückstände



Bestell-Nr.

802329



Bild zeigt Ablage mit Handstück und Kartusche.

Ersa Lötbad

Ersa Lötbäder sind elektrisch beheizte Schmelztiegel für Zinn-Bleilot und ähnliche Legierungen. Die hochbelastbaren Keramikheizkörper sind auswechselbar am Tiegel montiert und zum äußeren Blechgehäuse hin wärmeisoliert. Die Lötbäder OT02, OT03, OT04, OT05, OT06, OT07 und OT25 können auf halbe Leistung umgeschaltet werden. Wegen der hohen Temperatur von ca. 600 °C eignen sich die Bäder OT02 und OT07 besonders zum Verzinnen von Kupferlackdrähten. Die Geräte werden mit einer 1,5 m langen Anschlussleitung geliefert. Um die Lötqualität zu erhöhen und die Oxidbildung zu reduzieren, sowie aus Gründen der Energieeinsparung wird die Verwendung des Temperaturreglers RA 4500 D empfohlen.

Merkmale:

- ideal zum Tauchverzinnen von Litzenenden
- auswechselbare Keramikheizkörper
- Leistung kann halbiert werden (bei 811570, 811580, 811590, 811600, 811610 & 811620)
- Verwendung des Temperaturreglers RA 4500D (811650) wird empfohlen

Lieferumfang:

1 Stück Lötbad



Bestell-Nr.	Temperaturbereich/Leistung	Abmessung mm	Füllmenge g
811570	600 °C/240 W	Ø 25 x 47	125
811580	430 °C/360 W	100 x 30/15 x 55	1.000
811590	410 °C/400 W	52 x 52 x 84	1.900
811600	440 °C/500 W	86 x 68/20 x 90	2.850
811610	560 °C/1.000 W	120 x 80 x 90	4.800
811620	600 °C/1.200 W	90 x 90 x 100	6.400
811630	450 °C/1.600 W	300 x 60 x 50	7.500

Ersa Temperaturregler RA 4500 D

Der Temperaturregler RA 4500 D kann an unterschiedlichen Lötbädern betrieben werden. Über einfache Steckverbindungen sind die Lötbäder an den Regler anschließbar. Mit fünf Arbeitsprogrammen erlaubt der RA 4500 D durch einfache Programmauswahl schnell auf unterschiedliche Lötbäder zu wechseln. Mittels Thermofühler (optional) kann die Station auch für einfache Temperaturmessungen (Pr5) verwendet werden. Durch seine vielfältigen Funktionen und große Regelgenauigkeit – insbesondere bei Ersa Lötbadern – eignet sich der RA 4500 D besonders für den Einsatz in Fertigungsprozessen mit hohem Qualitätsanspruch. Der Einsatz eines Mikroprozessors ermöglicht eine komfortable Bedienung und setzt neue Maßstäbe bei den Funktionen des Temperaturreglers.

Merkmale:

- Regelstation hält die Temperatur des Lötades auf einem vorgegebenen Sollwert
- gut lesbare Digitalanzeige
- einfache Bedienung durch Taster
- verschiedene Fühlertypen anschließbar

Technische Daten:

Spannung: 230 V
 Leistung: 3.000 W
 Temperaturbereich: 50-600 °C
 Abmessung: 124 x 152 x 92 mm

Lieferumfang:

1 Stück Temperaturregler RA 4500 D, ohne Thermofühler



Bild zeigt Temperaturregler mit Thermofühler.



Bestell-Nr. Artikel

811650	Ersa Temperaturregler RA 4500 D
811660	Thermofühler, für RA 4500 D, 3 mm, Longlife
811670	Thermofühler, für RA 4500 D, 8 mm, Standard

Ersa Kleinlötbad

Das Kleinlötbad T 50 S wird vorzugsweise zum Tauchverzinnen von Litzenenden, Anschlussdrähten und Kabelschuhen verwendet.

Merkmale:

- zum Tauchverzinnen geeignet

Lieferumfang:

1 Stück Kleinlötbad
 1 Stück Kolbenständer



Bestell-Nr.	Temperaturbereich/Leistung	Abmessung mm	Füllmenge g
811680	1 300 °C/65 W	28 x 20 x 13	40
811690	2 340 °C/130 W	60 x 30 x 25	185

WETEC Lötbad Rotadip

Der RotaDip entfernt auf eine einzigartige Art und Weise Krätze oder Oxide auf der Lotoberfläche. Durch die Klinge des RotaDip werden Krätze und Ablagerungen entfernt, in eine ringförmige Schale weitertransportiert und schließlich über eine Rutsche entsorgt.

Merkmale:

- erlaubt eine sehr genaue Eintauchtiefe mit sauberem Lot
- die Rotation kann auch über einen Fußschalter gesteuert werden
- reduziert die Kontamination von Lot und Ablagerungen
- geringe Wartungskosten und Ausfallzeiten, da keine Pumpe zu reinigen ist

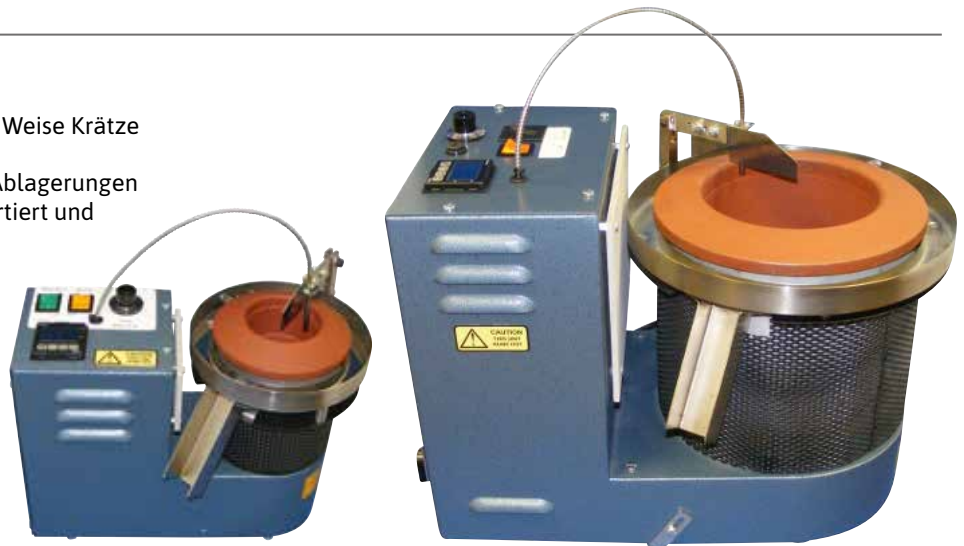

Bestell-Nr.	Artikel	Leistung	Temperatur	Abmessung mm	Füllmenge g
811730	RD3D	450 W	420 °C	Ø 76 x 45	2.500
806133	RD3HT	1.250 W	550 °C	Ø 76 x 45	2.500
806134	RD6D	1.550 W	420 °C	Ø 152 x 76	12.000

Weller Lötbad WSB 80

Handliches Lötbad zum Verzinnen von Kabelenden und zur Vorbereitung elektronischer Bauteile und Anschlussleitungen. Kann auch verwendet werden, um überschüssige Lötmitel von Bauelementen zu entfernen.

Merkmale:

- anschließbar an alle Weller 80 W Stationen
- V2A-Wanne zum Schutz gegen herabfallende Zinnreste
- für bleifreie Lote geeignet

Technische Daten:

Leistung: 80 W
 Temperaturbereich: 50-450 °C
 Abmessung L x B x H: 150 x 120 x 65 mm
 Innen-Ø: 20 mm

Lieferumfang:

1 Stück Kleinlötbad



Bestell-Nr.

801651

Weller Lötbad WSB 150

Handliches Lötbad zum Verzinnen von Kabelenden und zur Vorbereitung elektronischer Bauteile und Anschlussleitungen. Ideale Ergänzung zu allen Weller 150 W Stationen.

Merkmale:

- anschließbar an alle Weller 150 W Stationen
- V2A-Wanne zum Schutz gegen herabfallende Zinnreste
- für bleifreie Lote geeignet

Technische Daten:

Leistung: 150 W
 Temperaturbereich: 50-450 °C
 Abmessungen L x B x H: 175 x 120 x 54 mm
 Abmessungen Lötbad L x B x H: 58 x 33 x 19 mm

Lieferumfang:

1 Stück Kleinlötbad



Bestell-Nr.

800171

Weller Lötbad WXS 200

Handliches Lötbad geeignet für die Weller Versorgungseinheiten WX 1, WX 2, WXA 2, WXD 2 und WXR 3.

Merkmale:

- anschließbar an alle WX Stationen
- für Zinn-Beschichtungen und zur Vorbereitung von elektronischen Bauteilen
- für bleifreie Lote geeignet

Technische Daten:

Spannung: 24 V
 Leistung: 200 W
 Aufheizzeit: 660 s
 Temperaturbereich: 50-350 °C
 Abmessung L x B x H: 175 x 120 x 54 mm
 Abmessungen Lötbad L x B x H: 58 x 33 x 19 mm



Bestell-Nr.

806566

Ersa Entlötpumpe VAC X

Die universelle Standard-Entlötpumpe mit Kunststoffgehäuse und 11,3 cm³ Saugvolumen.

Die Entlötpumpe Ersa VAC X zeichnet sich durch ihre hohe Saugleistung und ihre ergonomische Form aus. Der antistatische Aufbau des Gerätes erlaubt Entlötarbeiten an elektrostatisch gefährdeten Baugruppen. Mit der langen, schlanken Entlötspitze kann auch auf sehr eng bestückten Leiterplatten gearbeitet werden. Die besondere Konstruktion macht das Reinigen der Pumpe und den Austausch der Entlötspitze sehr einfach.

Merkmale:

- hohe Saugleistung
- ergonomische Form
- antistatischer Aufbau erlaubt Entlötarbeiten an elektrostatisch gefährdeten Baugruppen
- lange, schlanke Entlötspitze ermöglicht das Arbeiten auch auf sehr eng bestückten Leiterplatten
- sehr einfaches Reinigen der Pumpe und den Austausch der Entlötspitze

Technische Daten:

Saugvolumen: 11,3 cm³

Lieferumfang:

1 Stück Entlötpumpe VAC X
1 Stück Entlötspitze VAC X2



Bestell-Nr. Artikel

101360	Ersa Entlötpumpe VAC X
803402	Entlötspitze, für VAC X

Edsyn Entlötgerät Challenger SS-750-LS

Antistatisches Entlötgerät mit großer Saugleistung. Die verwendeten PTFE-Spitzen sind selbstreinigend.

Merkmale:

- leicht und handlich
- große Saugleistung
- leichte Einhand-Bedienung
- ergonomisches Design
- Bajonettverschluss
- verstärkte Federkonstruktion, dadurch verstärkte Saugleistung

Technische Daten:

Länge: 216 mm

Lieferumfang:

1 Stück Entlötgerät Challenger SS-750-LS
1 Stück Entlötspitze LS-751, Ø 2,5 mm
1 Stück O-Ring OS-130



Bestell-Nr. Artikel

811870	Edsyn Entlötgerät Challenger SS-750-LS
811880	Ersatzspitze LS-751, für SS-750-LS

Edsyn Entlötgerät Challenger SS-350

Antistatisches Entlötgerät in Metallausführung mit großer Saugleistung.

Merkmale:

- Metallausführung mit Reinigungsspindel
- einfache Einhand-Bedienung
- große Saugleistung
- ausbalanciert

Technische Daten:

Länge: 229 mm

Lieferumfang:

1 Stück Entlötgerät Challenger SS-350
1 Stück Entlötspitze LS-363, Ø 3,3 mm
1 Stück O-Ring OS-130



Bestell-Nr. Artikel

811910	Edsyn Entlötgerät Challenger SS-350
811920	Ersatzspitze LS-363, für SS-350

Edsyn Entlötgerät Deluxe DS-017

Hochleistungs-Entlötgerät mit Federspannung und Verriegelungsmöglichkeit für den Service-Bereich.

Merkmale:

- mühelose Einhand-Bedienung
- einfacher Druckknopfauflöser
- selbstreinigende Spitze
- zum schnellen Entlöten von größeren PCB-Verbindungen

Technische Daten:

Länge: 330 mm

Lieferumfang:

1 Stück Entlötgerät Deluxe DS-017
1 Stück Entlötspitze SRT-12, Ø 3,2 mm
1 Stück O-Ring ODS-31



Bestell-Nr. Ausführung

811930	Standard
811940	antistatisch
811950	Ersatzspitze, für DS-017 und US-140
811960	Ersatzspitze, für Soldapult
811970	Ersatz-O-Ring ODS31

Edsyn Entlötgerät Universal US-340

Antistatisches Entlötgerät für die Einhandbedienung konzipiert. Der Auslöser kann mit dem Daumen geladen und gelöst werden. Die Hublänge kann individuell eingestellt werden.

Merkmale:

- antistatisch
- leichte Einhand-Bedienung
- selbstreinigende Spitze
- Spitze und Zylinder aus statisch leitendem Material
- Verstellmöglichkeiten der Hublänge

Technische Daten:

Länge: 216 mm

Lieferumfang:

- 1 Stück Entlötgerät Universal US-340
- 1 Stück Entlötspitze LS-197, Ø 3,2 mm
- 1 Stück O-Ring ODS-31



Bestell-Nr. Artikel

811980	Edsyn Entlötgerät Universal US-340
811960	Ersatzspitze, für Soldapullt
811970	Ersatz-O-Ring ODS31

Techspray Entlötlitze No-Clean

Entfernt viermal mehr Lot als herkömmliche Litze. Die verbleibenden Rückstände sind halogenfrei und nicht leitfähig, die Bauteile müssen daher nicht nachträglich gereinigt werden.

Merkmale:

- No-Clean Flussmittel
- sehr schnelle und sichere Lotaufnahme
- entspricht Flussmittelspezifikation TR-NWT-000078 und IPC-SF-818
- antistatischer farblich codierter ESD-Behälter
- vakuumverpackt, dadurch immer optimale Flussmittelqualität



Bestell-Nr. Breite mm Rollenlänge m Farbcode

812210	0,9	1,5	weiß
812220	0,9	3,0	weiß
812240	1,4	1,5	gelb
812250	1,4	3,0	gelb
812270	1,4	15,2	gelb
812280	1,9	1,5	grün
812290	1,9	3,0	grün
812300	1,9	30,5	grün
812310	2,5	1,5	blau
812320	2,5	3,0	blau
812330	2,5	7,6	blau
812340	2,5	30,5	blau
812350	3,3	1,5	braun

Edsyn Entlötgerät Soldapullt PT-109

Der PT-109 ist für das tägliche Entlöten von Bauteilen konzipiert. Das leichte Gerät hat einen langen Hub, aber eine kleinere Bohrung im Vergleich zum DS-017. Das Gerät verfügt außerdem über eine einziehbare Schaftführung für ein einfaches Lagern und Transportieren.

Merkmale:

- Mikrospitze für feinste Entlötarbeiten
- leichtes Öffnen und Reinigen durch Bajonettverschluss
- platzsparend durch die Möglichkeit der Spanngriff-Verriegelung

Technische Daten:

Länge: 304 mm

Lieferumfang:

- 1 Stück Entlötgerät Soldapullt PT-109
- 1 Stück Entlötspitze MRT-16, Ø 2,4 mm
- 1 Stück O-Ring OSB-32



Bestell-Nr. Artikel

807293	Edsyn Entlötgerät Soldapullt PT-109
812000	Ersatzspitze MRT16, für PT-209
812010	Ersatz-O-Ring OSB 32, für PT-209

Techspray Entlötlitze Premium

Für sehr schnelles Aufsaugen ist eine mit Harzflussmittel getränkte Litze ideal für hochvolumige PCB-Produktion/-Reparatur.

Merkmale:

- schnelle und sichere Lotaufnahme
- entspricht Flussmittelspezifikation MIL-F 14256D, R
- minimale Erwärmung von Bauteil/Schaltung
- farblich codierter ESD-Behälter
- große Auswahl an Breiten und Längen



Bestell-Nr. Breite mm Rollenlänge m Farbcode

812070	0,9	3,0	weiß
812080	0,9	30,5	weiß
812090	1,4	1,5	gelb
812100	1,4	3,0	gelb
803261	1,4	30,5	gelb
802319	1,4	7,6	gelb
812110	1,9	1,5	grün
812120	1,9	3,0	grün
800944	1,9	7,6	grün
812130	1,9	30,5	grün
812140	2,5	1,5	blau
812150	2,5	3,0	blau
800943	2,5	30,5	blau

Hakko Lötspitzenreiniger 599B

Die Lötspitze wird durch das Reinigungsgeflecht gleichmäßig und schonend gereinigt.

Merkmale:

- reinigt besser als jeder Schwamm
- es wird kein Wasser benötigt
- Temperatur an der Lötspitze bleibt erhalten
- schont die Lötspitze
- besonders geeignet für bleifreies Lot

Lieferumfang:

1 Stück Trockenreiniger 599B
1 Stück Messingwolle



Bestell-Nr. Artikel

812510 Hakko Lötspitzenreiniger 599B
809880 Lötspitzen-Reinigungswolle

Weller Trockenreiniger WDC

Für die Reinigung der Lötspitze im Weller WDC Dry Cleaner kommt eine spezielle Spiralwolle zum Einsatz. Zur Grobreinigung wird das verunreinigte Altlot an einer Softkante in das Auffanggefäß geklopft. Die Feinreinigung erfolgt danach durch Abstreifen oder Drehen der Lötspitze in der Spiralwolle. Nach der Feinreinigung ist weiterhin eine dünne Restlotschicht vorhanden, welche eine sofortige Oxidation der Lötspitze verhindert.

Merkmale:

- Behandlung und Pflege von Lötspitzen
- Minimierung der Spitzenerosion
- Verdopplung der Lötspitzenstandzeiten
- schnelle Benetzung, auch auf schwierigen Oberflächen
- weniger Lotspritzer durch geringeres Spritzverhalten des Flussmittels

Lieferumfang:

1 Stück Trockenreiniger WDC
1 Stück Messingwolle
4 Stück Steck-Verbinder



Bestell-Nr. Artikel

804250 Weller Trockenreiniger WDC
801653 Lötspitzen-Reinigungswolle Stahl, für WDC
803530 Lötspitzen-Reinigungswolle Messing, für WDC

Weller Trockenreiniger WDC 2

Trockenreiniger für WDH Sicherheitsablage mit Messing Reinigungswolle.

Merkmale:

- Behandlung und Pflege von Lötspitzen
- Minimierung der Spitzenerosion
- Verdopplung der Lötspitzenstandzeiten
- schnelle Benetzung, auch auf schwierigen Oberflächen
- weniger Lotspritzer durch geringeres Spritzverhalten des Flussmittels



Bestell-Nr. Artikel

802181 Weller Trockenreiniger WDC 2
801653 Lötspitzen-Reinigungswolle Stahl, für WDC
803530 Lötspitzen-Reinigungswolle Messing, für WDC

Lötspitzen-Reinigungswolle

Die wirksamste Methode zur Reinigung der Lötspitzen, zur Verringerung des Verschleißes und zur Beseitigung kleiner Partikel.

Merkmale:

- weiche Messingreinigungswolle zur schonenden Lötspitzenreinigung
- härtere Stahlwolle für stärker zu reinigende Lötspitzen



Bestell-Nr.	Artikel	Typ
800097	Messing	JBC
809880	Messing	WETEC
800279	Stahl	WETEC
803530	Messing	Weller
801653	Stahl	Weller
806780	Messing	Metcal/OKI

WETEC Lötspitzen-Reinigungsschwamm CS-14

In hervorragender Zellulose-Qualität. Geschlitzte Ausführung – bei jedem Reinigungsvorgang wird die Spitze durch die Schlitze gezogen und von allen Seiten sauber abgestreift.

Merkmale:

- Typ CS-14 für Weller
- mit drei Schlitzen
- einlagig

Technische Daten:

L x B x H: 70 x 55 x 16 mm



Bestell-Nr.

800348

WETEC Lötspitzen-Reinigungsschwamm

Ersatzschwämme für alle Weller KH Ablagehalter.

Merkmale:

- einlagig

Technische Daten:

Abmessung L x B x H: 70 x 55 x 16 mm
Ausführung: mit Loch



Bestell-Nr.

803630

Ersa Lötspitzen-Reinigungsschwamm

Für Ersa Ablageständer 0A09, 0A10, 0A13, 0A16, 0A24, 0A25, 0A28, 0A29, 0A30, 0A34, 0A35, 0A36, 0A39, 0A41, 0A42, 0A43, 0A44 und 0A45.

Technische Daten:

Abmessung L x B: 55 x 55 mm
Material: Viskose

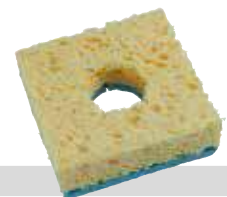

Bestell-Nr.

809760

WETEC Ersatzschwämme, für clean-o-point

Hochwertige Zellulose-Schwämme im Polybeutel.

Lieferumfang:

1 Pack 8 Stück Schwämme

Bestell-Nr.

812440

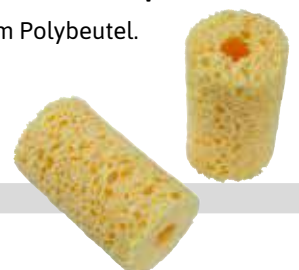

Henkel Lötspitzenaktivator TTC-LF

Der Multicore Lötspitzenaktivator ist ein schnelles und effektives Produkt um Lötspitzen zu reinigen und neu zu verzinnen. Die Standzeit der Lötspitze wird durch diesen Vorgang erhöht.

Merkmale:

- bleifrei
- schnelles Verzinnen von oxidierten Lötspitzen
- minimale Rückstände
- kann für bleifrei- und verbleite Prozesse angewendet werden

Technische Daten:

Inhalt: 15 g



Bestell-Nr.

812540

WETEC Entlötpitzenreinigungsset, einzeln

Das Set beinhaltet 12 verschieden große Reinigungselemente für Entlötpitzen.

Merkmale:

- für alle gängigen Entlötdüsen geeignet



Bestell-Nr.

800193

Weller Wartungswerkzeug für DSX/DXV 80

Zum Reinigen von Saugdüsen und zum Düsenwechsel.

Merkmale:

- zum Reinigen von Saugdüsen



Lieferumfang:

1 Stück Handgriff

1 Set Reinigungsnadeln 0,6 - 0,9 - 1,4 - 1,9 mm

Bestell-Nr. Artikel

804150 Weller Wartungswerkzeug für DSX/DXV 80

812580 Ersatznadelset, Inhalt 1,9 - 1,4 - 0,9 - 0,5 mm

812600 Ersatznadelset, Inhalt 1 x 1,9 - 3 x 0,9 mm

812610 Ersatznadelset, Inhalt 1 x 1,9 - 3 x 0,6 mm

Weller Lötzinnabroller SD 1000

Schwerer, stabiler Abroller für Lötzinnrollen bis 1 kg. Mit veränderbarem Achsendurchmesser 12 und 8 mm.

Merkmale:

- geeignet für Rollen bis 1 kg mit:
- Länge 95 mm, Innen Ø > 17 mm
- Länge 70 mm, Innen Ø > 12 mm
- Länge 84 mm, Innen Ø



Lieferung erfolgt ohne Lötzinn.

Bestell-Nr. Artikel

868570 1 Weller Lötzinnabroller SD 1000

868580 2 Anbauwinkel ABW 2

WETEC Lötzinnabroller

Stabiler Lötzinnabroller, der ein gleichmäßiges und definiertes Abrollen des Lötdrahts erlaubt. Der integrierte Werkzeugständer sorgt für einen saubereren Arbeitsplatz. Das ideale Zubehör, um die Zinnzufuhr zu erleichtern.

PREIS-Kracher!

Merkmale:

- stabile Metallkonstruktion
- Anschluss für Potenzialausgleich

Technische Daten:

geeignet für: Rollen bis 2,5 mm

Innen-Ø: > 15 mm

Lieferumfang:

1 Stück Lötzinnabroller



Lieferung erfolgt ohne Lötzinn und Werkzeug.



Bestell-Nr.

802675

Ersa Lötdrahtabroller SR100

Der Ersa SR 100 Lötdrahtabroller ist die optimale Ergänzung für den Löt Arbeitsplatz. Er besitzt durch die schwere Bodenplatte eine ausgezeichnete Standfestigkeit. Der SR 100 wurde so konzipiert, dass verschiedene Lötdrahtspulen (250/500/1000 g) verwendet werden können.

Eine konische Zentriermutter garantiert das optimale Abrollen unterschiedlicher Spulen. Die flexibel gelagerte Lötdrahtführung ist für verschiedene Lötdraht-Durchmesser geeignet und ermöglicht schnell die Lötdrahtzufuhr in die gewünschte Position, ohne dass der Standort des Ersa SR 100 geändert werden muss.



Lötdraht ist nicht im Lieferumfang enthalten.

Bestell-Nr. Artikel

803698 Ersa Lötzinnabroller SR100

806658 Aufbausatz für Lötdrahtabroller



Tragbare, ESD-sichere Lötrauchabsaugung mit eingebauter Turbine für bis zu 4 Arbeitsplätzen (Easy-Click-Anschluss).

Die Absaugung eignet sich besonders für Anwendungen mit erhöhtem Bedarf an Gas- und Partikelfiltration, z. B. bei Verwendung von Lötbadern, beim Heißluftlöten, Löten, Kleben sowie bei Reinraum- und Laserarbeiten. Die Luft wird zu über 99% gereinigt. Über die RS232-Schnittstelle ist eine Fernsteuerung möglich. Eine Wirksamkeitsprüfung sowie Protokollierung der Filterstandzeit kann über einen USB Stick durchgeführt werden.

WETEC Lötrauchabsaugung Zero-Fume 4

Merkmale:

- Filterstandanzeige
- mikroprozessorgesteuerte Einstellung der Turbinendrehzahl
- schnelle und einfache Installation
- kompatibel mit Weller Easy/Click-System und Weller WX Lötstation
- stufenlos regelbar (30-100 %)
- geringer Wartungsaufwand
- leichter Filterwechsel
- Vor- und Hauptfiltersystem
- gute Mobilität durch geringes Gewicht auf Rollen
- automatische Druckregelung
- digitales Display
- Durchflussmengensensor

Technische Daten:

Leistung: 275 W
 Abmessung L x B x H: 345 x 325 x 505 mm
 Vakuum: 0,027 bar
 Fördermenge max.: 230 m³/h
 Lautstärke: <48 dB
 USB-Schnittstelle: ja

Lieferumfang:

1 Stück Lötrauchabsaugung
 1 Stück Schlauchanschluss gerade
 1 Stück Feinstaubfilter F7
 1 Stück Kompaktfilter
 (Partikelfilter H13, 50 % Aktivkohle/ 50 % Chemisorb)
 je 1 Kit Absaugarm + Düse pro Arbeitsplatz

Zubehör

Seite 129 f.



2



3



1



Bestell-Nr. Ausführung

872780	1	nur Lötrauchabsaugung
800166	2	für einen Arbeitsplatz
800168	3	für zwei Arbeitsplätze
801529		für drei Arbeitsplätze
801531		für vier Arbeitsplätze
801436		Kompaktfilter für Weter Zero-Fume
801438		Feinstaubfilter F7, für Weter Zero-Fume



Tragbare Lötrauchabsaugungs-Systeme für die Elektronikfertigung. Komplett mit Punktabsaugung und Installationsset mit allen notwendigen Zubehörteilen für die problemlose Einrichtung am Arbeitsplatz.

Bofa Lötrauchabsaugungs-Kit System V200

Absaugung für die Serienproduktion mit einer Flächenabsaugung. Leistungsstarkes System, um große Luftmassen zu filtern. Das Gerät verfügt über einen mehrstufigen HEPA-Filter und eine Filterzustandsanzeige. Entwickelt zur Rauchabsaugung für einen Benutzer. Ideal für Produktionsstätten mit wechselnden Anforderungen und den damit verbundenen Neuausrichtungen des Arbeitsplatzes. Das Geräte wurde hauptsächlich zur Absaugung von Rauch entwickelt, der bei Handlötarbeiten in der Elektronikindustrie entsteht. Aufgrund der minimalen Montageanforderungen kann das Gerät mit der Werkbank verschoben werden, wenn aufgrund von Produktionsanforderungen eine Umgestaltung innerhalb des Werks nötig wird. Die geräuscharmen und umfassenden Filterungs-elemente sind ideal für Produktionsstätten, in denen Flexibilität gefragt ist.

Merkmale:

- für einen Arbeitsplatz
- einzigartige, abziehbare Dichtung an Montageplatte
- leicht und schnell zu montieren
- Tischbefestigung mit Steckdosenfunktion
- granulierter Aktivkohlefilter
- Anzeige für Filtersättigung
- pulverbeschichtetes Gehäuse

Technische Daten:

Leistung:	90 W
Abmessung L x B x H:	260 x 260 x 380 mm
Durchflussmenge:	90 m ³ /h
Schlauch-Ø:	50 mm
Schlauchlänge:	2,5 m
Lautstärke:	<54 dB(A)
Filterleistung:	99,997 %

Lieferumfang:

- 1 Stück Absauganlage V200
- 1 Stück kombinierter HEPA-/Gasfilter
- 1 Stück Vorfiltermatte
- 1 Stück ESD-Absaugarm, Ø 50 mm, Länge 900 mm, mit Schrägdüse
- 1 Stück Absaugschlauch 2,5 m
- 1 Set Tischmontageset



Bestell-Nr. Artikel

812760	Bofa Lötrauchabsaugungs-Kit System V200
813310	Vorfilter, für System V200/V250
813330	Filter, V200/V250, Gasfilter
813320	Filter, V200/V250, Kombifilter

Bofa Lötrauchabsaugungs-Kit System V250

Absaugung für die Serienproduktion mit zwei Absaugarmen, um große Luftmassen zu filtern. Das Gerät verfügt über einen mehrstufigen HEPA-Filter und eine Filterzustandsanzeige. Geeignet für den Schutz von zwei Benutzern, die wahlweise nebeneinander oder gegenüberliegend arbeiten. Das Gerät wurde hauptsächlich zur Absaugung von Rauch entwickelt, der bei Handlötarbeiten in der Elektronikfertigung entsteht. Ausführung mit Geschwindigkeitsregelung: Absaugung mit zwei Flächenabsaugungen und kabelgebundener Fernbedienung. Diese ermöglicht das Ein-/Ausschalten, Leistungsregulierung (6-stufig) sowie Filterzustandsanzeige.

Merkmale:

- für zwei Arbeitsplätze
- einzigartige, abziehbare Dichtung an Montageplatte
- leicht und schnell zu montieren
- Tischbefestigung mit Steckdosenfunktion
- granulierter Aktivkohlefilter
- Anzeige für Filtersättigung
- pulverbeschichtetes Gehäuse

Technische Daten:

Leistung:	135 W
Abmessung L x B x H:	260 x 260 x 380 mm
Durchflussmenge:	180 m ³ /h
Schlauch-Ø:	50 mm
Schlauchlänge:	2,5 m
Lautstärke:	<55 dB(A)
Filterleistung:	99,997 %

Lieferumfang:

- 1 Stück Absauganlage V250
- 1 Stück kombinierter HEPA-/Gasfilter
- 1 Stück Vorfiltermatte
- 2 Stück ESD-Absaugarm, Ø 50 mm, Länge 900 mm, mit Schrägdüse
- 2 Stück Absaugschlauch 2,5 m
- 2 Set Tischmontageset
- 1 Stück Fernbedienung (nur bei 801107)

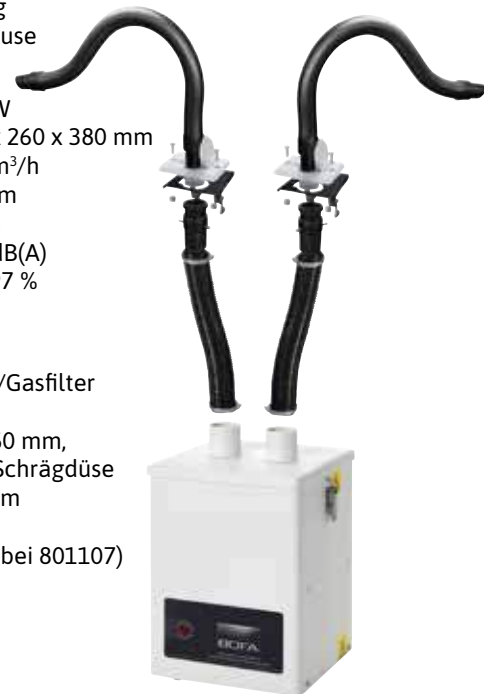

Bestell-Nr. Ausführung

812890	ohne 6-Stufen Geschwindigkeitsregelung
801107	mit 6-Stufen Geschwindigkeitsregelung
813310	Vorfilter, für System V200/V250
813330	Filter, V200/V250, Gasfilter
813320	Filter, V200/V250, Kombifilter

Bofa Lötrauchabsaugung System 1

Das T1 Hochvakuumgerät dient zur Absaugung und Filterung von Rauch und Partikeln durch einen Absaug Schlauch mit kleinem Durchmesser. Ideal geeignet für die Absaugung bei Lötcolben, Vakuumstiften und allen Anwendungen, die aus größter Nähe erfolgen müssen. Für einen Lötcolben geeignet.

Merkmale:

- mit eingebauter Linear-Pumpe
- für einen Lötcolben
- kompakte Bauweise
- geräuscharm
- HEPA-/Gas Filter

Technische Daten:

Leistung: 60 W
 Abmessung L x B x H: 171 x 171 x 250 mm
 Durchflussmenge: 20-24 l/min
 Lautstärke: <48 dB(A)
 Filterleistung: 99,997 %

Lieferumfang:

1 Stück Absauganlage T1
 1 Stück Vorfiltermatte
 1 Stück kombinierter HEPA-/Gasfilter



Bofa Lötrauchabsaugung System 15

Das T15 Hochvakuumgerät dient zur Absaugung und Filterung von Rauch und Partikeln durch einen Absaug Schlauch mit kleinem Durchmesser. Ideal geeignet für die Absaugung bei Lötcolben, Vakuumstiften und allen Anwendungen, die aus größter Nähe erfolgen müssen. Es können maximal 15 Lötcolben versorgt werden.

Merkmale:

- leistungsstarkes Unterdrucksystem
- mit eingebautem Schalldämpfer
- für bis zu 15 Lötcolben
- kompakte Bauweise
- geräuscharm
- HEPA-/Gas Filter

Technische Daten:

Leistung: 370 W
 Abmessung: 340 x 340 x 571 mm
 Durchflussmenge: 22-30 l/min
 max. Lötcolbenanzahl: 15
 Schlauch-Ø: 50 mm
 Lautstärke: <65 dB(A)
 Filterleistung: 99,997 %

Lieferumfang:

1 Stück Absauganlage T15
 1 Stück Vorfiltermatte
 1 Stück kombinierter HEPA-/Gasfilter



Zubehör

Seite 117

Bestell-Nr. Artikel

812900	Bofa Spitzenabsaugung Tip System 1
813250	Filter, T1/TVT2, Vorfilter
813260	Filter, T1/TVT2, Kombifilter

Bestell-Nr. Artikel

812920	Bofa Spitzenabsaugung Tip System 15
813300	Filter, T15, Kombifilter
813290	Filter, T15, Vorfilter

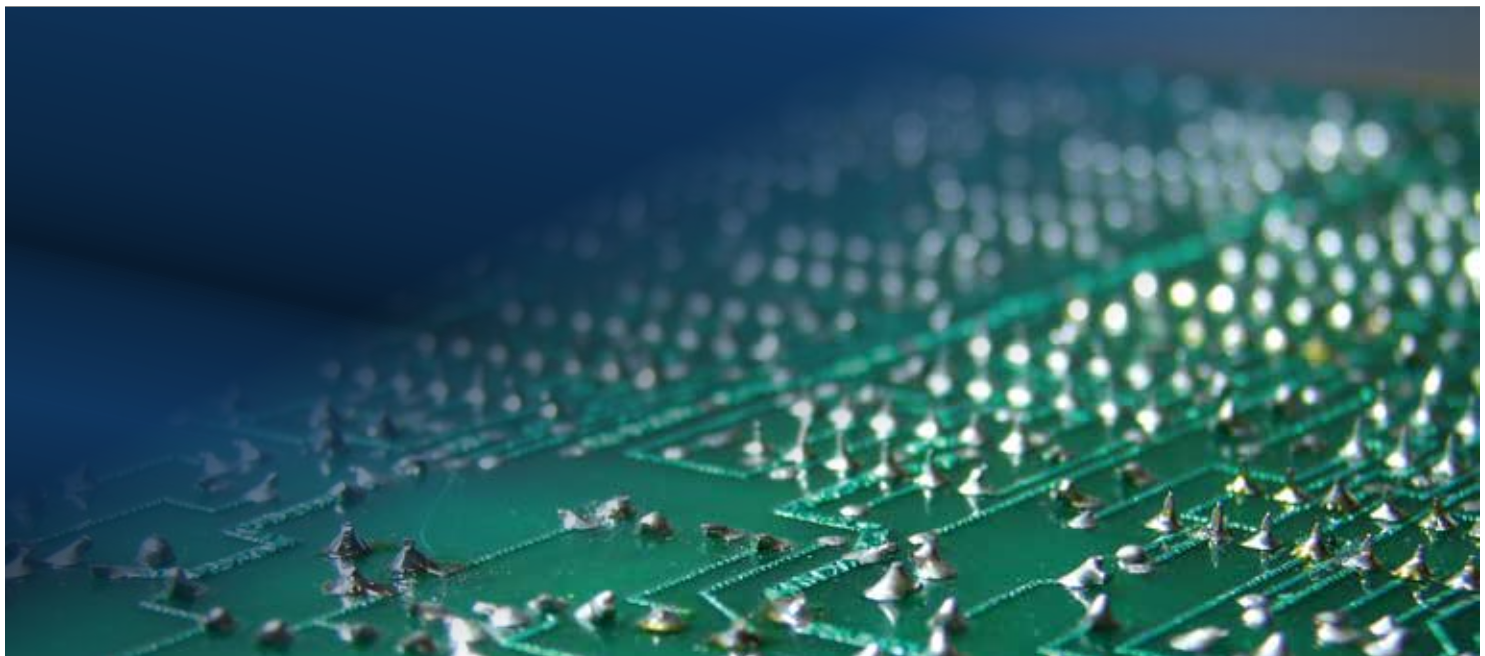

Bofa Lötrauchabsaugung V600

BOFAs Hochleistungsabsaugsystem kombiniert große Filterkapazitäten mit hohem Luftstrom und Luftdruck. Es bietet Schutz gegen schädliche Dämpfe. Diese Anlage umfasst eine dreistufige Filtration, Filterzustandsanzeige und eingebaute Schalldämpfung. Eine moderne Lösung zur Abgasaufbereitung.

Merkmale:

- für bis zu sieben Absaugarme
- Gebläse mit hohem Luftstrom und Luftdruck
- 3-Stufen-Filterung
- Filterzustandsanzeige
- eingebaute Schalldämpfung
- Filter mit hoher Lebensdauer und niedrigen Wiederbeschaffungskosten
- digitale Geschwindigkeitsregelung
- DeepPleat-Vorfilter
- max. Anzahl der Absaugarme: 7 x Ø 32 mm / 5 x Ø 50 mm / 2 x Ø 75 mm
- pulverbeschichtet

Technische Daten:

Leistung: 1.100 W
Abmessung L x B x H: 375 x 415 x 590 mm
Durchflussmenge: 350 m³/h
Lautstärke: <54 dB(A)
Filterleistung: 99,997 %

Lieferumfang:

1 Stück Absauganlage V600
1 Stück Vorfilter
1 Stück kombinierter HEPA-/Gasfilter



Bestell-Nr. Artikel

812930 Bofa Lötrauchabsaugung V600

813380 Filter, V600/AD250/AD350, Vorfilter

813390 Filter, V600/AD250/AD350, Kombifilter

813400 Filter, V600/AD250/AD350, Gasfilter



Bofa Lötrauchabsaugung V1500 iQ

Das High-End-Absaugsystem kombiniert eine extrem große Filterkapazität mit hohem Luftstrom- und Druckraten, was sie zur idealen Wahl für Hochleistungsanwendungen macht, die große Mengen an Partikeln und gasförmigen organischen Stoffen erzeugen.

Diese Einheit kann bis zu 20 Bediener mit 32-mm-Armen als zentrales System versorgen oder kann zum Absaugen von Dämpfen aus Lötautomaten verwendet werden.

Die Leistung wurde durch die Aufnahme mehrerer neuer Funktionen, einschließlich des neuen iQ-Betriebssystems weiter verbessert, wodurch die V1500 iQ zu einem der fortschrittlichsten Systeme auf dem Markt geworden ist. Das iQ-System hebt die Leistungs- und Sicherheitsparameter auf ein neues Niveau.

Merkmale:

- LCD-Anzeige mit schwarzer Schrift auf weißem Hintergrund
- eindeutige und einfache Echtzeitfunktionen
- unabhängige Überwachung des Filterzustands
- Luftstrommessung in Echtzeit und Sollwert
- Betriebsstundenanzeige / Echtzeitprotokoll
- Temperaturüberwachung
- Schlauchverstopfungswarnung
- Option für kühle, saubere Luft
- Abzugsbetriebsanzeige
- Systemschnittstellen
- Ferndiagnosen über USB-Verbindung
- Black Box-Ereignisprotokoll
- Fernkonfigurationen
- Leistungseinschätzung und grafische Darstellungen

Technische Daten:

Abmessung H x B x T: 1.205 x 615 x 790 mm
Durchflussmenge: 22-30 l/min
Luftstrom: 1.250 m³
Lautstärke: <68 dB(A)
Filterleistung: 99,997 %

Lieferumfang:

1 Stück Absauganlage V1500 iQ, pulverbeschichtet
1 Stück DeepPleat DUO Vorfilter
1 Stück kombinierter HEPA-/Gasfilter



Bestell-Nr.

806125

Bofa Absaugarm

Der gängige Durchmesser für die meisten Anwendungen beträgt 50 mm. Für kleine Absaugflächen und leichte Lötaufgaben ist der Arm mit 32 mm Durchmesser geeignet, während für große Absaugflächen der Arm mit 75 mm Durchmesser zu empfehlen ist.

Zur Befestigung benötigt man wahlweise die spezielle Bofa-Befestigung, welche in die Tischplatte eingebaut wird, oder eine Tischklemme zur seitlichen Montage. Bei dem 75er-Arm wird die Tischklemme mitgeliefert.



Bestell-Nr.	Durchmesser mm	Ausführung
812940	32	Trichter
812950	32	Düse
802444	38	Trichter, rostfreier Stahl
802443	38	Düse, rostfreier Stahl
802442	50	Trichter, weiß, mit LED-Beleuchtung
802441	50	Trichter, schwarz, mit LED-Beleuchtung
812960	50	Trichter
812970	50	Düse
812980	50	Breitdüse
802439	75	Trichter

Bofa ESD Absaugtablett

Ideal wenn wenig Platz vorhanden ist. Der entstehende Rauch wird direkt nach unten durch die Arbeitsplatte abgesaugt.

Technische Daten:
max. Absaughöhe: 100 mm



Bestell-Nr.	Schlauch-Ø mm	Abmessung mm
813020	50	290 x 200
813030	75	340 x 255

Bofa Tischhalterung, für Absaugarm



Technische Daten:
Anschluss: 75 mm

Bestell-Nr.
812990

Bofa Absaugschlauch

Merkmale:
• Meterware

Technische Daten:
Schlauch-Ø: 50 mm

Bestell-Nr.
802174



Bofa Tischklemme

Merkmale:
• für Absaugarme mit Ø 32 und 50 mm
• zur Befestigung am Tisch

Bestell-Nr.
813190



Bofa Absaughaube

Um den Lötrauch großflächig zu erfassen. Die Hauben ermöglichen einen Absaugbereich von bis zu 250 mm ab Vorderkante der Haube.



Bestell-Nr.	Ausführung	Schlauch-Ø mm	Abmessung
813210	ESD, schwarz	50	350 x 200 x 120
813220	Standard, transparent	50	350 x 200 x 120
813230	ESD, schwarz	75	560 x 180 x 180
813240	Standard, transparent	75	560 x 180 x 180

Bofa Tischmontageset

Merkmale:
• für Absaugarme mit Ø 32 und 50 mm
• Einbau in die Tischplatte
• Steckdosenfunktion mit Verschlussdeckel
• Ventil für die Regelung des Luftstroms

Bestell-Nr.
813200



Bofa Laserabsaugung AD Access

Kompakte und preisgünstige Laserrauchabsaugung für Gravuren, Lasermarkierung und Codierung. Die AD Access vereint wirtschaftliches Arbeiten und gute Leistung.

Eine dreistufige Filterzustandsanzeige ist das Standard-Feature zusammen mit der 3-Stufen-Filterung: DeepPleat Vorfilter, HEPA- und Aktivkohlefilter.

Merkmale:

- 3-Stufen-Filterung
- Filterzustandsanzeige
- eingebaute Schalldämpfung
- Filter mit hoher Lebensdauer und niedrigen Wiederbeschaffungskosten
- DeepPleat-Vorfilter
- pulverbeschichtet

Technische Daten:

Leistung: 135 W
Abmessung L x B x H: 320 x 310 x 512 mm
Durchflussmenge: 180 m³/h
Schlauch-Ø: 50 mm
Lautstärke: <61 dB(A)
Filterleistung: 99,997 %



Bestell-Nr. Artikel

802433 Bofa Laserabsaugung AD Access

802434 Filter, AD Access, Vorfilter

802435 Filter, AD Access, Kombifilter

Bofa Laserabsaugung AD Nano

Das Kompaktsystem, das für die Kleinindustrie und leichte Laser-coding-Anwendungen entwickelt wurde.

Das AD Nano-Rauchabzugs- und Filtersystem wurde entwickelt, um Anwendungen mit leichter und mittlerer Belastung zu ermöglichen. Das Kompaktsystem eignet sich optimal für die Kleinindustrie und leichte Laser-coding-Anwendungen, während die Gegenstromfilter-technologie die Filterleistung erhöht und eine längere Lebensdauer der Filter sicherstellt.

Merkmale:

- Gegenstrom
- Easy-Seal-Filteranbringung
- lange Lebensdauer, kostengünstige Austauschfilter
- DeepPleat DUO-Vorfilter
- geringe Stellfläche
- niedriger Geräuschpegel

Technische Daten:

Leistung: 135 W
Abmessung L x B x H: 400 x 360 x 743 mm
Durchflussmenge: 170 m³/h
Schlauch-Ø: 50 mm
Lautstärke: <60 dB(A)
Filterleistung: 99,997 %



Bestell-Nr. Artikel

802436 Bofa Laserabsaugung AD Nano

802437 Filter, AD Nano, Vorfilter

802438 Filter, AD Nano, Kombifilter



Bofa Laserabsaugung AD Oracle

Die Bofa Laserabsaugung AD Oracle packt eine leistungsstarke Bandbreite einzigartiger Funktionen in einem kompakten Gerät zusammen. Die revolutionäre Pumpe mit automatischer Spannungseinstellung stellt sich automatisch ein und kann somit für alle Spannungen weltweit eingesetzt werden, während die Gegenstromfilter-Technologie die Filterleistung verbessert und für eine längere Lebensdauer des Filters sorgt.

Eine automatische Durchflussregelung im geschlossenen Regelkreis ermöglicht dem Anwender die Voreinstellung der korrekten Durchflussraten für einen niedrigeren Geräuschpegel und zusätzlichen Schutz des kombinierten Filters, als auch des 2-Stufen F8 Vorfilters mit einem beeindruckenden Oberflächenbereich von 12 m².

Merkmale:

- automatische Spannungserkennung (90-257 V) für weltweiten Einsatz
- automatische Durchflussregelung in geschlossenem Regelkreis
- 2-Stufen F8 Vorfilter mit 12 m² Oberflächenbereich
- Gegenstrom
- Easy-Seal-Filtereinsatz
- kleine Grundfläche
- geringer Geräuschpegel

Technische Daten:

Abmessung L x B x H: 430 x 430 x 980 mm

Durchflussmenge: 380 m³/h

Schlauch-Ø: 75 mm

Lautstärke: <60 dB(A)

Filterleistung: 99,997 %



Bestell-Nr. Ausführung

814100 pulverbeschichteter Weichstahl

814090 gebürsteter Edelstahl

813410 Filter, AD Oracle, Vorfilter

813420 Filter, AD Oracle, Kombifilter

JBC Lötrauchabsaugung FAE1-2B

Die FAE1 ist eine effiziente Lösung, um die Belastung durch Lötdämpfe am Arbeitsplatz zu vermeiden. Das System wird nur bei Bedarf betrieben und wird erst aktiviert, sobald der Lötprozess beginnt. Dadurch spart die Absaugung Strom und erhöht die Lebensdauer von Gerät und Filter.

Die FAE1 ermöglicht den direkten Anschluss von bis zu vier Löt- oder Rework-Stationen und Absaugarme für bis zu vier Werkzeuge. Zur Verfügung stehen drei vordefinierte Absaugstufen: niedrig, mittel und hoch, sowie ein benutzerdefinierter Modus, mit dem der Luftstrom innerhalb der niedrigen (10%) und maximalen Rate (100%) eingestellt werden kann.

Um die Aktivierung der Absaugung von mehreren Stationen gleichzeitig oder von Stationen mit nur einem USB-Anschluss aus steuern zu können, ist der Controller QSC-A erforderlich.

Merkmale:

- kann an einem Arbeitsplatz betrieben werden
- Steuerung kann über JBC-Stationen, ein Pedal, Robotersystem oder einen PC erfolgen
- drei vordefinierte Modi und einer zur freien Verfügung, um den Luftstrom zu regeln

Technische Daten:

Leistung:	110 W
Abmessung L x B x H:	344 x 382 x 476 mm
Durchflussmenge:	180 m ³ /h
Schlauch-Ø:	50 mm
Schlauchlänge:	1,5 m
Lautstärke:	55 dB

Lieferumfang:

- 1 Stück Lötrauchabsaugung FAE1 inklusive Kompaktfilter FAE1-100 und Vorfilter
- 2 Stück Anschlusskabel RJ12
- 1 Stück Adapter RJ12-USB-A
- 1 Stück USB A/B Kabel



Bestell-Nr. Artikel

805932	JBC Lötrauchabsaugung FAE1-2B
801414	Fußschalter P-005
803123	Absaugschlauch FAE010
803124	Absaugarm FAE020
803132	Absaugarm mit Tischklemme FAE070
803125	Ansaugstutzen FAE030
803126	Ansaugstutzen mit Tischklemme FAE040
803127	Absaugsystem FAE050, für modulare Halter
803128	Absaugsystem FAE060, für Halter der Compact Stationen
803671	Ersatzkappe für Ansaugstutzen
805937	Kompaktfilter, für Absaugung FAE1
805182	Vorfilter, für Absaugung FAE1

JBC Lötrauchabsaugung FAE2-5B

Die FAE2 ist eine effiziente Lösung, um die Belastung durch Lötdämpfe am Arbeitsplatz zu vermeiden. Das System wird nur bei Bedarf betrieben und wird erst aktiviert, sobald der Lötprozess beginnt. Dadurch spart die Absaugung Strom und erhöht die Lebensdauer von Gerät und Filter. Das System kann gleichzeitig an zwei Arbeitsplätzen eingesetzt werden.

Das Gerät verfügt über eine LED-Warnanzeige als Filterbenachrichtigung. Die Warnung wird auch auf dem Gerätedisplay angezeigt. Die FAE2 ermöglicht den direkten Anschluss von bis zu 4 Löt- oder Nacharbeitsstationen und Standabsaugungen für bis zu 8 Werkzeuge.

Merkmale:

- kann gleichzeitig an bis zu vier Löt- oder Nacharbeitsstationen und Standabsaugungen für bis zu acht Werkzeuge betrieben werden
- Steuerung kann über JBC-Stationen, ein Pedal, Robotersystem oder einen PC erfolgen
- drei vordefinierte Modi und einer zur freien Verfügung, um den Luftstrom zu regeln (10-100%)

Technische Daten:

Leistung:	400 W
Abmessung L x B x H:	560 x 320 x 590 mm
Durchflussmenge:	290 m ³ /h
Schlauch-Ø:	50 mm
Schlauchlänge:	1,5 m
Lautstärke:	54 dB

Lieferumfang:

- 1 Stück Lötrauchabsaugung FAE2 inklusive Kompaktfilter FAE2-100 und Vorfilter
- 2 Stück Anschlusskabel RJ12
- 2 Stück RJ12-USB/A Adapter
- 2 Stück USB A/B Kabel
- 1 Stück Reinigungsstab



Bestell-Nr. Artikel

806192	JBC Lötrauchabsaugung FAE2-5A
803123	Absaugschlauch FAE010
803124	Absaugarm FAE020
803125	Ansaugstutzen FAE030
803126	Ansaugstutzen mit Tischklemme FAE040
803128	Absaugsystem FAE060, für Halter der Compact Stationen
803132	Absaugarm mit Tischklemme FAE070
803129	Kompaktfilter, für Absaugung FAE2-5A
803131	Vorfilter, für Absaugung FAE2-5A



JBC Absaugschlauch FAE010

Flexibler Absaugschlauch, um die Lötrauchabsaugung FAE mit dem flexiblen Arm zu verbinden.

Technische Daten:
Schlauch-Ø: 50 mm
Länge: 1,5 m



Bestell-Nr.

803123

JBC Absaugarm FAE020

Flexibler Absaugarm, der an eine Werkbank angeschraubt werden kann.

Technische Daten:
Schlauch-Ø: 50 mm
Länge: 940 mm

Lieferumfang:
1 Stück flexibler Absaugarm
1 Satz Schrauben



Bestell-Nr.

803124

JBC Ansaugstutzen FAE030

Sobald das Werkzeug auf den Ständer zurückgeführt wird, schließt sich das Ventil im Arbeitsbereich und das Standventil öffnet sich, um die Dämpfe zu absorbieren. Der Ansaugstutzen wird dabei auf die Tischplatte geschraubt.

Merkmale:

- für bis zu vier Ständer
- verbindet Flex-Arm/Absaugschlauch

Technische Daten:
Ø: 90 mm

Lieferumfang:
1 Stück Ansaugstutzen inklusive Kappen
2 Stück O-Ring
9 Stück Schrauben
3 Stück Unterlegscheiben
3 Stück Mutter



Bestell-Nr.

803125

JBC Ansaugstutzen mit Tischklemme FAE040

Sobald das Werkzeug auf den Ständer zurückgeführt wird, schließt sich das Ventil im Arbeitsbereich und das Standventil öffnet sich, um die Dämpfe zu absorbieren. Der Ansaugstutzen wird dabei auf die Tischplatte geschraubt oder geklemmt.

Merkmale:

- für bis zu vier Ständer
- verbindet Flex-Arm/Absaugschlauch
- zur Befestigung an eine Tischplatte

Technische Daten:
Ø: 90 mm

Lieferumfang:
1 Stück Ansaugstutzen inklusive Kappen
2 Stück Tischklemme
2 Stück Schrauben
2 Stück Unterlegscheiben



Bestell-Nr.

803126

JBC Absaugsystem FAE050, für modulare Halter

Das Absaugsystem wird an den Halter und den Ansaugstutzen FAE030 (803125)/FAE040 (803126) angeschlossen.

Merkmale:

- passend für die JBC Modul-Stationen

Lieferumfang:
1 Stück Absaugsystem



Bestell-Nr.

803127

JBC Absaugsystem FAE060, für Halter der Compact Stationen

Das Absaugsystem erkennt, wenn das Werkzeug wieder in den Ständer zurückgeführt wird und beendet somit die Absaugung von Lötdämpfen.

Das Absaugsystem wird an den Halter und den Ansaugstutzen FAE030 (803125)/FAE040 (803126) angeschlossen.

Merkmale:

- passend für die JBC Stationen CD, CP, CA, CS, CV

Lieferumfang:
1 Stück Absaugsystem



Bestell-Nr.

803128

JBC Absaugarm mit Tischklemme FAE070

Flexibler Absaugarm, der an eine Werkbank angeschlossen werden kann. Er kann geschraubt oder geklemmt werden.

Technische Daten:

Schlauch-Ø: 50 mm
Länge: 940 mm

Lieferumfang:

1 Stück flexibler Absaugarm
2 Stück Tischklemme



Bestell-Nr.

803132

JBC Düse, für Absaugung FAE

Düsen für die Absaugarme JBC FAE020 (803124) und FAE070 (803132).



Bestell-Nr. Form

803507 Rechteckig
803508 Rund

JBC Lötrauchabsaug-Kit

Die Lötrauchabsaugungs-Kits für JBC Handstücke sind eine einfache und sichere Lösung, um den an der Lötstelle erzeugten Rauch direkt abzusaugen.

Sie sind so entworfen, um exakt auf die Länge der entsprechenden Lötspitze eingestellt zu werden, damit die Absaugung unmittelbar an der Lötstelle erfolgen kann.

Merkmale:

- flexible Absaugspitze
- durch Clip-System leichte Montage
- schneller Austausch zur Reinigung
- universell einstellbar
- sehr ergonomisch

Lieferumfang:

2 Meter Silikonschlauch
6 Stück Halteclips
1 Stück Reinigungszubehör



Bestell-Nr. Ausführung Ø mm - Zoll mm

800136	F1204 für AP130	6,0
800131	F3450 für T210-A	4,0
800133	F3449 für T245	4,0
800132	F3435 für T245	6,0
800135	F6457 für T470-A	6,0
800134	F4468 für AL250-A	6,0

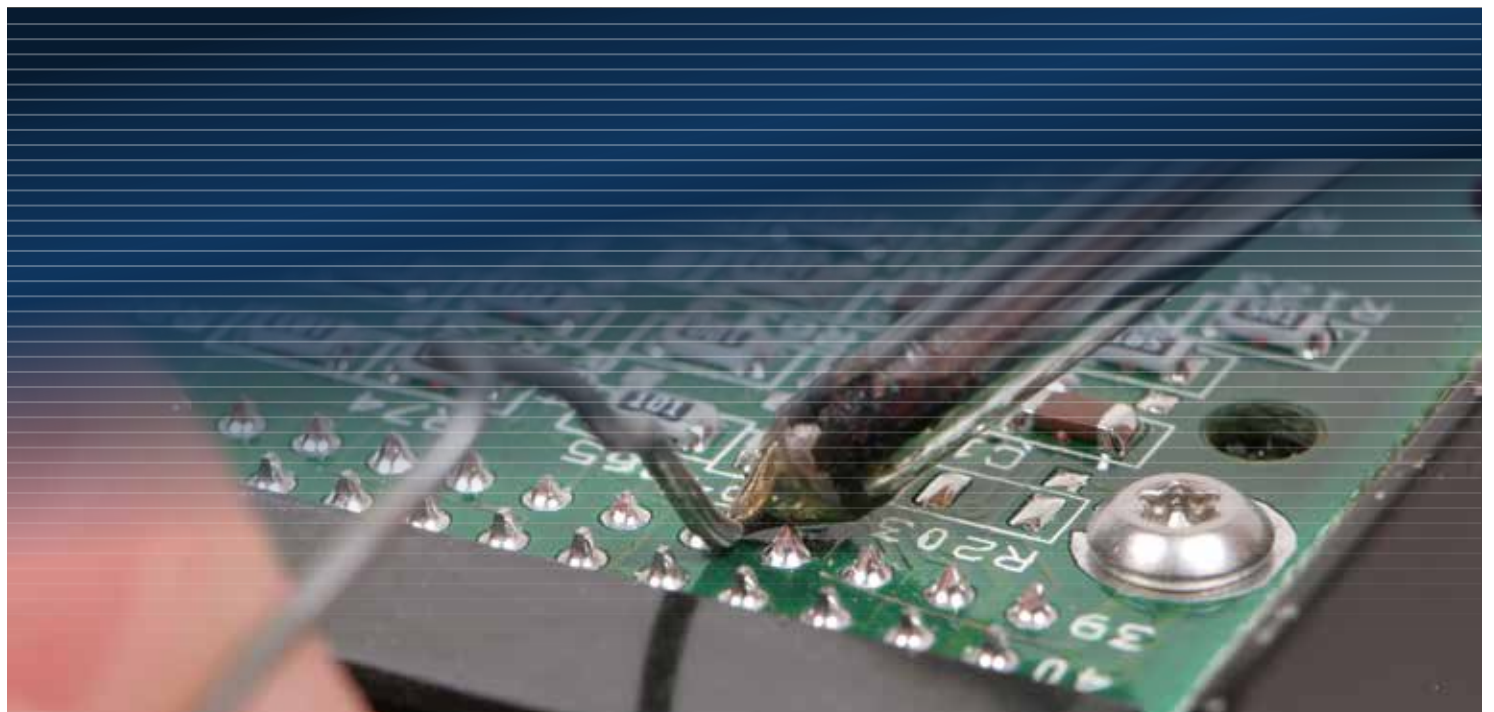

JBC Vorfilter, für Absaugung FAE1

Ersatzvorfilter für die Absaugung JBC FAE1-110.

Technische Daten:

Filterklasse: M5

Lieferumfang:

1 Pack 5 Stück Vorfilter



Bestell-Nr.

805182

JBC Kompaktfilter, für Absaugung FAE1

Dieser Ersatz-Kompaktfilter beinhaltet Hepa-Filter, Kohlefilter und Vorfilter. Die Kombination des dreischichtigen Filtersystems erreicht eine zertifizierte Filtereffizienz der Lötdämpfe von bis zu 99,95 Prozent nach der Norm EN 1822.

Das Gerät verfügt über eine LED-Warnanzeige. Sie zeigt dem Anwender, wann es Zeit ist, den Vorfilter oder den Kompaktfilter auszutauschen. Sie wird auch über das Gerätedisplay angezeigt.

Merkmale:

- kompakter Dreischichtfilter

Technische Daten:

Filterklasse Hauptfilter: H13

Filterklasse Vorfilter: M5

Filterleistung: 99.95 %

Lieferumfang:

1 Stück Kompaktfilter inklusive Vorfilter



Bestell-Nr.

805937

JBC

JBC Vorfilter, für Absaugung FAE2

Technische Daten:

Filterklasse: M5

Lieferumfang:

1 Pack 5 Stück Vorfilter



Bestell-Nr.

803131

JBC Kompaktfilter, für Absaugung FAE2

Die Kombination des dreischichtigen Filtersystems erreicht eine zertifizierte Filterwirkung nach Norm EN 1822.

Merkmale:

- kompakter Dreischichtfilter

Technische Daten:

Filterklasse Hauptfilter: H13

Filterklasse Vorfilter: M5

Filterleistung: 99.95 %

Lieferumfang:

1 Stück Kompaktfilter inklusive Vorfilter



Bestell-Nr.

803129

Weller Lötrauchabsaugung

Die Absaugung Zero Smog TL ist ein weiterer Schritt zur Reduzierung gesundheitsschädlicher Gase und Partikel. Durch die besonders große Filterfläche für längere Standzeiten, zeichnet sich das System auch durch den geringen Geräuschpegel und die hohe Partikelfilterung aus.



Weller Absaugung Zero Smog TL

Merkmale:

- Absauggerät für den Einsatz an bis zu zwei Arbeitsplätzen
- besonders geringer Geräuschpegel
- tragbar, zur flexiblen Platzierung direkt unter oder neben dem Arbeitsplatz
- einfacher Filterwechsel
- audiovisueller Filteralarm
- schnelle und einfache Installation mit Easy-Click System
- variable Volumenstrom-Einstellung
- Aktivkohleschaumfilter für effektive Gasreinigung
- wartungsfreies, hochwertiges EC-Gebläse

Technische Daten:

Leistung: 120 W
Abmessung L x B x H: 335 x 330 x 445 mm
Vakuum: 0,03 bar
Fördermenge max.: 190 m³/h
Lautstärke: <50 dB(A)

Lieferumfang:

1 Stück Zero Smog TL Absauggerät
1 Stück Feinstaub-Vorfilter F7
1 Stück Kompaktfilter H13

Bestell-Nr. Ausführung

801674	ohne Absaugarm
803238	Filterset H13

Weller Absaugung Zero Smog TL Kit 1 FN

Merkmale:

- Absauggerät für den Einsatz an einem Arbeitsplatz
- besonders geringer Geräuschpegel
- tragbar, zur flexiblen Platzierung direkt unter oder neben dem Arbeitsplatz
- einfacher Filterwechsel
- audiovisueller Filteralarm
- schnelle und einfache Installation mit Easy-Click System
- variable Volumenstrom-Einstellung
- Aktivkohleschaumfilter für effektive Gasreinigung
- wartungsfreies, hochwertiges EC-Gebläse

Technische Daten:

Leistung: 120 W
Abmessung L x B x H: 335 x 330 x 445 mm
Vakuum: 0,03 bar
Fördermenge max.: 190 m³/h
Lautstärke: <50 dB(A)

Lieferumfang:

1 Stück Zero Smog TL Absauggerät
1 Stück flexibler Absaugarm mit ALFA Trichterdüse
1 Stück Feinstaub-Vorfilter F7
1 Stück Kompaktfilter H13
1 Stück Absaugschlauch, 3m, Ø 60 mm
1 Stück Absperrventil mit Tischbefestigung
1 Stück Fernschalter



Bestell-Nr. Ausführung

801676	mit Trichterdüse
803238	Filterset H13
801438	Feinstaubfilter F7

Weller®

Weller Absaugung Zero Smog TL Kit 2 FN

Merkmale:

- Absauggerät für den Einsatz an bis zu zwei Arbeitsplätzen

Lieferumfang:

- 1 Stück Zero Smog TL Absauggerät
- 2 Stück flexibler Absaugarm mit ALFA Trichterdüse
- 1 Stück Feinstaub-Vorfilter F7
- 1 Stück Kompakfilter H13
- 1 Stück Fernschalter



Zubehör

Seite 129 ff.

Bestell-Nr. Ausführung

801678	mit Trichterdüse
813830	Filterset, für Zero Smog 2
803238	Filterset H13
801675	Ein-/Ausschalter, für Zero Smog

Weller Absaugung Zero Smog TL Kit 2 SN

Merkmale:

- Absauggerät für den Einsatz an bis zu zwei Arbeitsplätzen

Lieferumfang:

- 1 Stück Zero Smog TL Absauggerät
- 2 Stück flexibler Absaugarm mit FT-NL Schrägdüse
- 1 Stück Feinstaub-Vorfilter F7
- 1 Stück Kompakfilter H13
- 1 Stück Fernschalter



Bestell-Nr. Ausführung

801677	mit abgeschrägter Düse
813830	Filterset, für Zero Smog 2
803238	Filterset H13
801675	Ein-/Ausschalter, für Zero Smog

Weller Absaugung Zero Smog EL Kit 1

Das Weller Zero Smog EL Absauggerät ist die optimale Lösung für kleinere und kostenbewusste Lötanwendungen. Das wartungsfreie und bürstenlose EC-Gebläse bietet 150 m³/h Absaugvolumen und ein starkes Vakuum von 2.500 Pa. In Kombination mit einem Fernschalter zur Energieeinsparung und der elektronischen Filterüberwachung mit Filteralarm optimiert die Zero Smog EL den Einsatzbereich an bis zu zwei Arbeitsplätzen und gewährleistet den Gesundheitsschutz des Anwenders.

Die verstellbaren Easy-Click 60 Absaugarme ermöglichen eine flexible Anpassung an die örtlichen Gegebenheiten. Einfache Installation, einfache Bedienung – einsatzbereit in weniger als vier Minuten.

Merkmale:

- Absauggerät für den Einsatz an bis zu zwei Arbeitsplätzen
- große HEPA H13 Filteroberfläche mit 2,4 m² für optimale Partikelfiltration und lange Filterstandzeit
- separat wechselbarer Feinstaub-Vorfilter M5
- Aktivkohle für effektive Gasreinigung
- variable Leistungsregelung durch vier Drehzahleinstellungen
- tragbares Absauggerät zur flexiblen Platzierung direkt unter oder neben dem Arbeitsplatz
- schnelle, einfache und stabile Installation dank Easy-Click System und Tischklemme
- Gesundheitsschutz durch elektronische Filterüberwachung und Filteralarm
- einfacher Filterwechsel
- lange Lebensdauer durch hochwertiges EC-Gasgebläse

Technische Daten:

Leistung:	120 W
Abmessung L x B x H:	335 x 330 x 445 mm
Kapazität:	max. 1-2 Arbeitsplätze
Gebläseleistung:	max. 150 m ³ /h
Gebläse-Vakuum:	0,025 bar
Lautstärke:	53 db(A) in 1 m Entfernung

Lieferumfang:

- 1 Stück Zero Smog EL Absauggerät
- 1 Stück flexibler, justierbarer Absaugarm 0F15 1,5 m, Ø 60 mm
- 1 Stück Trichterdüse ALFA (225 x 100 mm)
- 1 Stück Klemme zur Tischbefestigung



Bestell-Nr. Artikel

800157	Weller Absaugung Zero Smog EL Kit 1
813830	Filterset, für Zero Smog 2

Weller Absauggerät MG 100S

Das Absauggerät MG 100S eignet sich besonders für Anwendungen mit einem hohen Aufkommen an Schadgasen. Über die Fernbedienung lassen sich unterschiedliche Geschwindigkeiten sowie die Alarmfunktion des Filters, auch fernab des Gerätes, einstellen. Um die Installation zu erleichtern, kann die MG 100S mit einer Aufhängung (optionales Zubehör) am Arbeitstisch angebracht werden.

Merkmale:

- für den Einsatz an bis zu zwei Arbeitsplätzen
- elektronische Filterkontrolle mit Alarmfunktion
- variable Volumenstrom-Einstellung
- umschaltbares Netzteil 100-240 V, für den weltweiten Einsatz in allen Spannungsnetzen
- großes Gasfiltervolumen
- optimierte Filterlebensdauer
- extra kleine Standfläche

Technische Daten:

Leistung:	100 W
Abmessung L x B x H:	460 x 210 x 610 mm
Vakuum:	0,023 bar
Fördermenge max.:	140 m ³ /h
Lautstärke:	<52 dB(A)

Lieferumfang:

- 1 Stück Absauggerät
- 1 Stück Kompaktfilter MG 100S
- 1 Satz flexibler Absaugarm, Trichterdüse und Drosselklappe (nur bei 803222)
- 1 Satz flexible Absaugarme (2 Stück) mit Trichterdüsen (nur bei 803223)



Bestell-Nr.	Ausführung
802179	1 ohne Absaugarm
803222	2 Kit 1 mit Absaugarm, Trichterdüse, Drosselklappe
803223	Kit 2 mit 2 Absaugarmen und Trichterdüse
803328	Partikelfilter MG 100S Standard

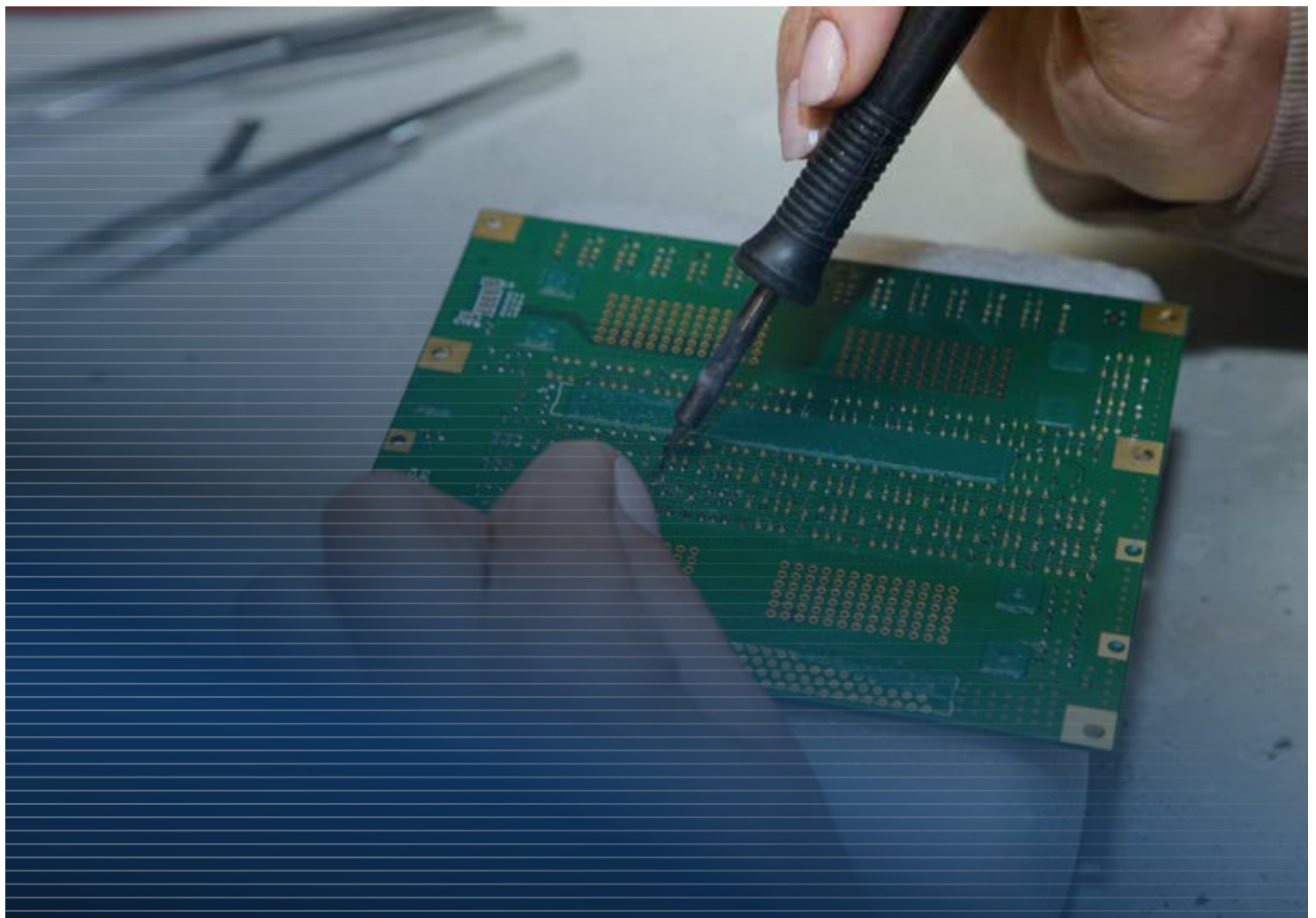

Weller Flächenabsaugung Zero Smog 4V

Das Absauggerät Zero Smog 4V ist einfach zu installieren und kann als kompaktes, zentrales System betrieben werden. Eine leistungsfähige wartungsfreie Turbine garantiert eine kontinuierliche Rauch-Absaugung mit einer maximalen Fördermenge von bis zu 230 m³/h. Die CFC Funktion regelt automatisch die Gebläsedrehzahl, optimiert die benötigte Saugkraft und reduziert damit die Geräuschentwicklung und den Energieverbrauch.

Merkmale:

- für den Einsatz an bis zu vier Arbeitsplätzen
- die Constant Flow Control (CFC) Funktion garantiert eine optimal regulierte Absaugung für jeden einzelnen Arbeitsplatz, unabhängig von der Anzahl der angeschlossenen Arbeitsplätze
- elektronische Filterkontrolle mit optischer und akustischer Alarmfunktion
- Effizienztest via USB-Anschluss
- vier Rollen für flexiblen Einsatz
- fernbedienbar via RS 232 Anschluss
- vier unterschiedliche Sets erhältlich
- geringer Geräuschpegel
- USB-Schnittstelle

Technische Daten:

Leistung:	275 W
Abmessung L x B x H:	345 x 325 x 505 mm
Vakuum:	0,027 bar
Fördermenge max.:	230 m ³ /h
Lautstärke:	<48 dB(A)

Lieferumfang:

- 1 Stück Flächenabsaugung Zero Smog 4V
- 1 Stück Kompaktfilter
- 1 Stück Feinstaubfilter F7
- 1 Stück Schlauchanschluss gerade

Zubehör

Seite 129 ff.



Bestell-Nr. Artikel

802417	Weller Flächenabsaugung Zero Smog 4V
801028	Schlauchanschluss gerade
801438	Feinstaubfilter F7
801436	Kompaktfilter

Weller Zero Smog 4V, Kit 2 Düse

Das Absauggerät Zero Smog 4V Kit 2 Düse ist einfach zu installieren und zu betreiben. Speziell entwickelt als kompaktes, zentrales System wird das Kit komplett mit zwei flexiblen Schläuchen, Schlauchansaugstutzen, Absaugarmen, abgeschrägten Düsen, Ventilen und Halterungen geliefert und ist zum sofortigen Einsatz am Arbeitsplatz bereit.

Eine leistungsfähige, wartungsfreie Turbine garantiert eine kontinuierliche Rauch-Absaugung mit einer maximalen Fördermenge von bis zu 230 m³/h. Die CFC Funktion regelt automatisch die Turbinendrehzahl und optimiert die benötigte Saugkraft und senkt den Energieverbrauch.

Merkmale:

- Absauggerät für den Einsatz an bis zu vier Arbeitsplätzen
- Constant Flow Control (CFC) Funktion garantiert eine optimal regulierte Absaugung für jeden einzelnen Arbeitsplatz, unabhängig von der Anzahl der angeschlossenen Arbeitsplätze
- Effizienztest via USB-Anschluss
- elektronische Filterkontrolle mit optischer und akustischer Alarmfunktion
- vier Rollen für flexiblen Einsatz
- fernbedienbar via RS232 Schnittstelle
- geringer Geräuschpegel

Technische Daten:

Leistung:	275 W
Abmessung L x B x H:	345 x 325 x 505 mm
Vakuum:	0,027 bar
Fördermenge max.:	230 m ³ /h
Lautstärke:	<48 dB(A)



Lieferumfang:

- 1 Stück Absaugung Zero Smog 4V Kit 2 Düse
- 1 Stück Kompaktfilter
- 1 Stück Feinstaubfilter F7
- 1 Stück Kit 1 WF Abgeschrägte Düse
- 1 Stück Schlauchanschluss gerade

Bestell-Nr. Artikel

872270	Weller Zero Smog 4V Kit 2 Düse
801438	Feinstaubfilter F7
801436	Kompaktfilter

Weller Lötrauchabsaugung Zero Smog 6V

Die Zero Smog 6V als Absauggerät ist extrem anwenderfreundlich, sowohl in der einfachen und schnellen Installation, als auch beim Filterwechsel. Durch ihre geringe Geräuschemission und ihre kompakte Bauweise kann sie direkt am Arbeitsbereich aufgestellt werden. Die eingesetzten, hochwertigen Komponenten halten die Wartungskosten gering und erhöhen die Lebensdauer. Das Gerät ist zur Verlängerung der Filtereinsatzdauer und der Energieeffizienz mit einer automatischen Drehzahlregelung (CFC) ausgestattet – unabhängig von der Anzahl der angeschlossenen Arbeitsplätze. Zur Steigerung der Filterkapazität kann ein externer Vorfilter an die Zero Smog 6V angeschlossen werden.

Die leistungsstarke, wartungsfreie Turbine mit variabler Drehzahl ist elektronisch gesteuert und besitzt eine maximale Kapazität von 615 m³/h.

Merkmale:

- Absauggerät für den Einsatz an bis zu acht Arbeitsplätzen
- Constant Flow Control (CFC) Funktion garantiert eine optimal regulierte Absaugung für jeden einzelnen Arbeitsplatz, unabhängig von der Anzahl der angeschlossenen Arbeitsplätze
- Effizienztest via USB Anschluss
- elektronische Filterkontrolle mit optischer und akustischer Alarmfunktion
- vier Rollen für flexiblen Einsatz
- fernbedienbar via RS232 Schnittstelle
- geringer Geräuschpegel

Technische Daten:

Leistung:	460 W
Abmessung:	460 x 460 x 665 mm
Vakuum:	0,03 bar
Fördermenge max.:	615 m ³ /h
Lautstärke:	51 dB(A)



Lieferumfang:

- 1 Stück Kompaktfilter (Partikelfilter H13 + Breitbandfilter)
- 1 Stück Feinstaub-Vorfilter F7
- 1 Stück Schlauchanschluss gerade



Bestell-Nr. Artikel

801027	Weller Lötrauchabsaugung Zero Smog 6V
813900	Kompaktfilter
813890	Feinstaubfilter F7
801028	Schlauchanschluss gerade

Weller Lötrauchabsaugung WFE

Das Lötrauchabsauggerät WFE benötigt saubere und ölfreie Druckluft. Der Unterdruck wird von einem wartungsfreien Druckluftwandler erzeugt. Die verschmutzte Luft wird von einem Vor- und einem Hauptfiltersystem gereinigt. Ein Druckluftreinigungsfiler entfernt zusätzlich druckluftbedingte Gerüche. Dieses hocheffiziente Filtersystem macht das WFE Absauggerät zu einem echten Lufrückführsystem. Die FE-LötKolben (Fume Extraction) werden direkt an das Gerät angeschlossen, weiteres Leitungszubehör ist nicht erforderlich. Das zum Betrieb benötigte Absaugequipment ist nicht im Lieferumfang enthalten.

Merkmale:

- bis zu zwei FE-LötKolben anschließbar
- wartungsfreier Druckluftumwandler
- gute Standsicherheit durch stabile Konstruktion
- für den industriellen Dauerbetrieb geeignet
- einfacher Filterwechsel

Technische Daten:

Leistung:	6 bar
Abmessung:	140 x 140 x 200 mm
Vakuum:	0,2 bar
Fördermenge max.:	30 l/min
Lautstärke:	<39 dB(A)

Lieferumfang:

- 1 Stück Lötrauchabsaugung WFE
- 1 Stück Abluftfilter WFE
- 1 Stück Kompaktfilter (Partikelfilter H13 + Breitbandgasfilter)
- 1 Stück Feinstaubfilter F7



Bestell-Nr. Artikel

813430	Weller Lötrauchabsaugung WFE
813440	Druckluftreinigungsfiler, für WFE
813450	Hauptfilter, für Absaugsysteme WFE
813470	Feinstaubfilter, für WFE

Weller Lötrauchabsaugung WFE P

Das Weller WFE P Absauggerät ist für die Absaugung an bis zu zwei FE-LötKolben konzipiert. Eine elektrische, langlebige und optimal schallisolierte Vakuumpumpe sorgt für den nötigen Unterdruck und macht die WFE P damit druckluftunabhängig. Die Vakuumpumpe hat zwei Leistungsstufen, die mittels Kippschalter entsprechend der Anzahl der angeschlossenen FE-LötKolben eingestellt werden – dadurch wird Energie gespart.

Der Kondensatormotor ist wartungsfrei und hat eine integrierte Temperatursicherung, die das Gerät vor Überlastung schützt. Der Filterwechsel ist Dank des Filter-Lift-Systems schnell und bequem durchzuführen. Die FE-LötKolben (Fume Extraction) werden direkt an das Gerät angeschlossen, weiteres Zubehör ist nicht erforderlich. Das Gerät ist nicht für 24h Dauerbetrieb geeignet. Das zum Betrieb benötigte Absaugequipment ist nicht im Lieferumfang enthalten.

Merkmale:

- bis zu zwei FE LötKolben anschließbar
- elektrische Vakuumpumpe sorgt für den nötigen Unterdruck
- zwei Leistungsstufen für optimale Absaugung mit zwei FE-Kolben
- tragbares Gerät für den zentralen Einsatz

Technische Daten:

Leistung:	70 W
Abmessung:	140 x 140 x 295 mm
Vakuum:	0,3 bar
Fördermenge max.:	50 l/min
Lautstärke:	<45 dB(A)

Lieferumfang:

- 1 Stück Lötrauchabsaugung WFE P
- 1 Stück Kompaktfilter (Partikelfilter H13 + Breitbandgasfilter)
- 1 Stück Feinstaubfilter F7



Bestell-Nr. Artikel

813590	Weller Lötrauchabsaugung WFE P
813450	Hauptfilter, für Absaugsysteme WFE
813470	Feinstaubfilter, für WFE
813460	Kompaktfilter, für Klebedämpfe

Weller 2-Gelenk-Absaugarm

Easy-Click 60 Aluminium-Arm mit 2 Gelenken, Drosselklappe und Tischklemmen.



Bestell-Nr. Artikel

813740	Weller 2-Gelenk-Absaugarm
802178	Flexibler Absaugarm, 700 mm
813791	Flexibler Absaugarm, 1.000 mm
801432	Flexibler Absaugarm, 1.500 mm

Weller Absaugarm-Set KIT 1S Düse

Easy-Click 60 Aluminium 2-Gelenkarm mit abgeschrägter Düse und Drosselklappe.

Technische Daten:

Länge: 1,5 m

Lieferumfang:

- 1 Stück Schrägdüse FT-NL
- 3 Meter Absaugschlauch
- 1 Stück flexibler Absaugarm OF10
- 1 Stück Easy-Click 60 Absperrventil



Bestell-Nr. Artikel

813730	Weller Absaugarm-Set KIT 1S Düse
802178	Flexibler Absaugarm, 700 mm
813791	Flexibler Absaugarm, 1.000 mm
801432	Flexibler Absaugarm, 1.500 mm
813800	Absperrventil Easy-Click 60



Weller Absaugarm-Set KIT 1S WF Düse

Easy-Click 60 Aluminium Gelenk-Arm mit 1 Gelenk, Trichterdüse Drosselklappe.

Merkmale:

- Gelenkarm mit Trichterdüse

Technische Daten:

Gesamtlänge: 1,14 m

Lieferumfang:

- 1 Stück ALFA Trichterdüse
- 3 Meter Absaugschlauch
- 1 Stück OF 07 Flexibler Absaugarm
- 1 Stück Gelenk Absaugarm



Bestell-Nr. Artikel

802402	Weller Absaugarm-Set KIT 1S WF Düse
813800	Absperrventil Easy-Click 60



Weller Absaugarm-Kit 1 WF Düse

Easy-Click 60 Absaugarm mit abgeschrägter Düse und Drosselklappe.

Technische Daten:

Länge: 1 m
Ø mm - Zoll: 60 mm

Lieferumfang:

3 Meter Absaug Schlauch
1 Stück Easy-Click 60 Absperrventil
1 Stück FT-NL Schrägdüse
1 Stück 0F10 Flexibler Absaugarm



Bestell-Nr. Artikel

813780	Weller Absaugarm-Kit 1 WF Düse
802178	Flexibler Absaugarm, 700 mm
813791	Flexibler Absaugarm, 1.000 mm
801432	Flexibler Absaugarm, 1.500 mm
813800	Absperrventil Easy-Click 60

Weller Absaugarm-Kit 1 WF Trichter

Easy-Click 60 Absaugarm mit Trichterdüse mit Drosselklappe.

Technische Daten:

Länge: 1 m
Ø mm - Zoll: 60 mm

Lieferumfang:

1 Stück Absaug Schlauch 3 m
1 Stück Easy-Click 60 Absperrventil
1 Stück ALFA Trichterdüse
1 Stück 0F10 Flexibler Absaugarm



Bestell-Nr. Artikel

813850	Weller Absaugarm-Kit 1 WF Trichter
813800	Absperrventil Easy-Click 60

Weller Absaugarm Kit 1 WF 32 Düse

Easy-Click 60 Absaugarm mit Drosselklappe und Tischbefestigung.

Merkmale:

- für räumlich begrenzte Anwendungen

Technische Daten:

Länge: 1 m
Ø mm - Zoll: 32 mm

Lieferumfang:

1 Stück Absaugarm WF 32
1 Stück Absaug Schlauch 700-3051-ESD
1 Stück Absperrventil Easy-Click 60
1 Stück Abgeschrägte Düse



Bestell-Nr. Artikel

802403	Weller Absaugarm Kit 1 WF 32 Düse
813800	Absperrventil Easy-Click 60

Weller Trichterdüse ALFA

Easy Click 60 Trichterdüse für flexible und Gelenk-Absaugarme
Zur Befestigung an einem Aluminium Absaugarm ohne flexiblen Absaug Schlauch wird der Adapter Z benötigt.

Technische Daten:

Abmessung: 230 x 100 mm



Bestell-Nr.

813861

Weller Absaughaube

Absaughaube zum Absaugen von Lötdämpfen bei Heißluftarbeiten oder für Arbeiten an kleineren Leiterplatten.
Der Absaug Schlauch 60 kann direkt angeschlossen werden.

Technische Daten:

Abmessung: 200 x 100 mm
Material: Metall

Lieferumfang:

1 Stück Absaughaube
1 Stück Adapter für EasyClick



Bestell-Nr.

813950

Weller WF Schrägdüse

Trichterförmige Düse für flexible und Gelenk-Absaugarme.

Technische Daten:

Ø mm - Zoll: 60 mm



Bestell-Nr.

813770

Weller®

Weller WT Hub

Zur Steuerung einer Zero Smog TL Einheit an einer oder zwei WT oder WX Stationen. Das Absauggerät arbeitet nur wenn der Nutzer lötet. Zum Betrieb wird das WX Verbindungskabel, Bestell-Nr. 802184 benötigt.

Merkmale:

- ermöglicht eine kosteneffiziente und synchronisierte Nutzung
- schnelle und einfache Einrichtung



Bestell-Nr. Artikel

803224	Weller WT Hub
802184	WX Verbindungskabel

Weller FE Nachrüstsatz

FE Nachrüstsatz mit Absaugröhrchen Ø 4,5 mm für Weller LötKolben WP 80, WSP 80, WMP, WMRP/WXMP, empfohlen für feine Löt Aufgaben. FE Nachrüstsatz mit Absaugröhrchen Ø 6,5 mm für Weller LötKolben WMP, MPR80, WMRP, WXMP, WSP80, WP80.

Merkmale:

- Zubehör für Direktabsaugungen, z. B. WFE, WFE-P, etc.

Lieferumfang:

1 Stück Absaugröhrchen
1 Stück Befestigungsclip zur Befestigung am LötKolben und Absaug-schlauch (2,5 m)



Bestell-Nr. Rohr-Ø mm

813490	4.5
813480	6.5

Weller FE-Clip-Set, für FE-Nachrüstsatz

Für Weller LötKolben WP 80, WSP 80, WMP, WMRP, MLR 21 oder LötKolben mit Griffdurchmesser Ø 10-13 mm. Clip wird mit einem O-Ring am LötKolben befestigt.



Bestell-Nr. Rohr-Ø mm

813500	4.5
813510	6.0

Weller Absaugung Laser Line LL 200V

Weller Absauggerät Laser Line 200V zur Absaugung für geringe bis mittlere Partikelmengen beim Lasermarkieren, Gravieren und Schweißen.

Merkmale:

- kompaktes Laser-Absauggerät für geringe bis mittlere Partikel-mengen und bis zu vier Filterstufen
- konstante Durchflussregelung (CFC) garantiert eine gleichblei-bende Absaugleistung unabhängig vom Verschmutzungsgrad der Filter
- Wirksamkeitsprüfung über USB Port
- akustischer und optischer Filteralarm
- geringer Geräuschpegel

Technische Daten:

Leistung:	200 W
Abmessung L x B x H:	320 x 230 x 700 mm
Vakuum:	0,027 bar
Fördermenge max.:	230 m ³ /h
Lautstärke:	<52 dB(A)

Lieferumfang:

1 Stück Absaugung Laser Line LL 200V
1 Stück Kompaktfilter
1 Stück Taschenfilter



Bestell-Nr. Artikel

802418	Weller Absaugung Laser Line LL 200V
800871	Taschenfilter F7, für 2 Laser Line 200V

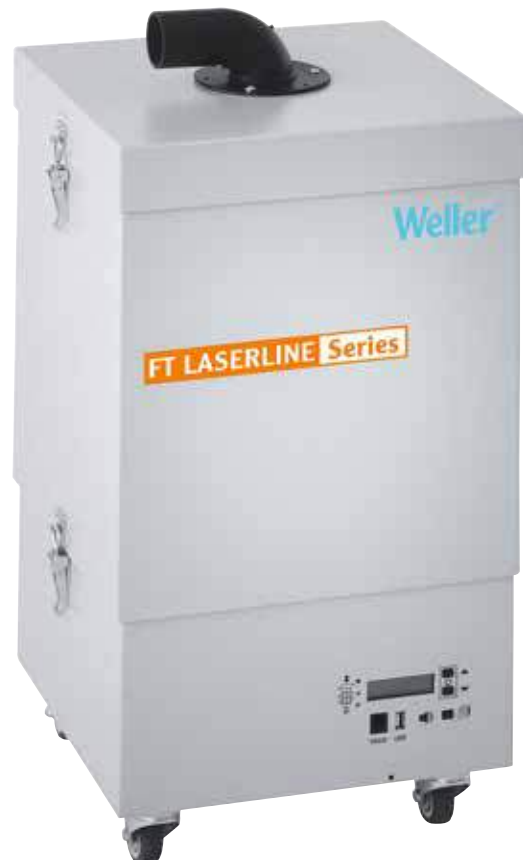

cab



 **GLAMOX**

 **INSPECTIS**

Waldmann **W**

KERN

 **WETEC**

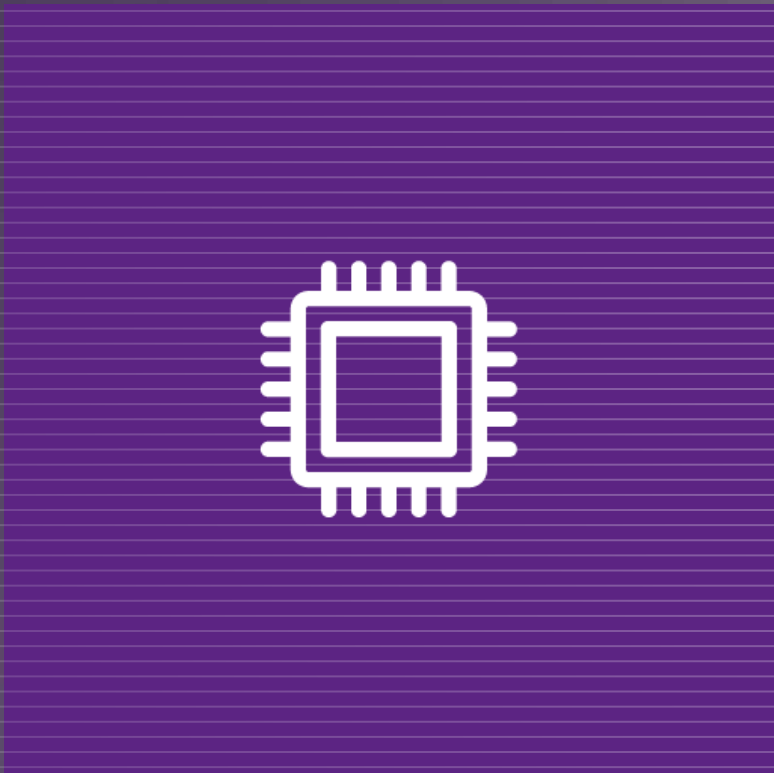

Fertigung /



Inspektion

Dosieren...

Metcal Digitales Dosiersystem DX-250/DX-255

Die Controller der Serie DX sind mit einem digitalen Timer und einem stufenlos regelbaren Rückhaltevakuum ausgestattet, um ein Nachtropfen von niederviskosen Medien zu verhindern.

Merkmale:

- wirtschaftlich, hochpräzise und wiederholgenau
- für alle Flüssigkeiten geeignet

Technische Daten:

Abmessung L x B x H: 152 x 165 x 178 mm
Spannung: 100-240 V
Zeitbereich: 0,020-60 s
Takt-Geschwindigkeit: max. 600 Zyklen/min

Lieferumfang:

- 1 Stück Universalnetzteil
- 1 Stück Fußschalter
- 1 Stück Ablageständer
- 1 Stück Druckluftschlauch
- 1 Stück Kartusche (10 cm³) mit Kartuschenadapte- und Dosiernadelkit



Lotpasten / Kleber

Seite 521 ff. / 554 ff.

Bestell-Nr. Typ/Arbeitsdruck

814180 DX-250/0-6,9 bar

814190 DX-255/0-1 bar

814350 Fingerschalter, für Dosiersysteme DX

Metcal Digitales Dosiersystem DX-350/DX-355

Bis zu 10 verschiedene Programme können an den digitalen DX Dosiergeräten/Controllern programmiert werden. Das DX-350/DX-355 bietet ein regelbares Rückhaltevakuum um das Nachtropfen zwischen den Dosierzyklen zu verhindern. Ein integriertes Vakuummanometer überwacht die Rückhaltefunktion.

Merkmale:

- wirtschaftlich, hochpräzise und wiederholgenau
- für alle Flüssigkeiten geeignet
- 10 Profile programmierbar

Technische Daten:

Abmessung L x B x H: 152 x 165 x 178 mm
Spannung: 100-240 V
Zeitbereich: 0,008-60 s
Takt-Geschwindigkeit: max. 1.200 Zyklen/min

Lieferumfang:

- 1 Stück Universalnetzteil
- 1 Stück Fußschalter
- 1 Stück Ablageständer
- 1 Stück Druckluftschlauch
- 1 Stück Kartusche (10 cm³) mit Kartuschenadapter und Dosiernadelkit



Bestell-Nr. Typ/Arbeitsdruck

814200 DX-350/0-6,9 bar

814210 DX-355/0-1 bar

814350 Fingerschalter, für Dosiersysteme DX

WETEC Kompressor, flüsterleise

Durch ihre ölbetriebene Funktionsweise arbeiten die Kompressoren mit einer Lautstärke von ca. 40 dB besonders leise. Außerdem verfügen alle Geräte über eine geräteschonende Abschaltautomatik, die zur besonders hohen Langlebigkeit der Geräte beiträgt.

Technische Daten:

Spannung: 230 V
Lautstärke: 38-43 dB(A)

Lieferumfang:

1 Stück Kompressor
0,5 Liter Kompressoren-Öl
1 Stück Luftfilter inklusive Öleinfülltülle für AIR-Kompressoren
1 Stück Druckminderer mit Wasserabscheider 2xG 1/4" i, montiert
1 Stück Schnellkupplung NW 5
(2 Stück bei AIR-30A, 4 Stück bei AIR-50A)



1



2



3

Bestell-Nr.	Ansaugleistung l	Tankinhalt l	Druck max. bar
814640	17	3,5	6
814680	25	9	8
814690	50	15	8
814650	Kompressoröl, 500 ml		

WETEC Handdosierpistole

Durch ihr geringes Gewicht bietet sie eine optimale Kontrolle und Handhabung.

Merkmale:

- für alle gängigen Kartuschen geeignet
- der Antrieb erfolgt über eine Zahnstange

Lieferumfang:

1 Stück Handdosierpistole



Lieferung erfolgt ohne Kartusche.

Bestell-Nr. für Kartuschengröße cm³

814110	10
814120	30

WETEC Kartuschen/ Stopfen, 50 Stück

Durch die hohe Fertigungsgenauigkeit des inneren Durchmessers wird ein gleichbleibendes Austragsvolumen des gesamten Kartuscheninhaltes erreicht. Die Kartuschen bestehen aus silikon- und chloridfreiem Polypropylen. Jede Verpackungseinheit enthält die gleiche Anzahl an Kartuschen und Stopfen.

Merkmale:

- transparentes Polypropylen
- Doppelhelix-Gewinde zur sicheren Fixierung der Dosiernadel

Technische Daten:

Arbeitsdruck: max. 6,9 bar

Lieferumfang:

1 Set Kartuschen/Stopfen 50 Stück

Bestell-Nr. für Kartuschengröße cm³

814321	3
814322	5
814323	10
814324	30
814325	55



WETEC Kartuschenadapter

Kartuschen-Adapter sind das Verbindungsglied zwischen Dosiersystem und Kartusche.

Technische Daten:

Arbeitsdruck: max. 6,9 bar
Schlauchlänge: 0,9 m

Lieferumfang:

1 Stück Kartuschen-Adapter
1 Stück O-Ring
1 Stück Schlauch (0,9 m)
1 Stück Schnellverschlusskupplung
1 Stück Kartusche und Stopfen



Bestell-Nr. für Kartuschengröße cm³

800002	3
800003	5
800004	10
800005	30/55

WETEC Kartuschenverschlusskappe

Verhindert das Tropfen und Austrocknen von Kartuschen mit Hilfe von Kartuschenverschlüssen.

Lieferumfang:

1 Pack 50 Stück



Bestell-Nr. für Kartuschengröße cm³

814360	3
814370	5
814380	10
814390	30/55

JBC Handdispenser DPM-B, für Lotpaste

Der DPM ist das perfekte Zubehör für die präzise Dosierung von Lotpaste im Reworkbereich. Aufgrund des Designs befindet sich der Fingerkontaktpunkt sehr nahe an der Auftragsstelle. Darüber hinaus gewährleistet der DPM eine gleichmäßige Zufuhr der Lotpaste und eine präzise Dosierung bei kleinen und schwer zugänglichen Bauteilen. Der DPM ist mit einer Vielzahl von Dosiernadeln für höchste Dosiergenauigkeit kompatibel. Es können Kartuschen mit 3 cc oder 5 cc Fassungsvermögen verwendet werden.

Merkmale:

- punktgenaues Dosieren durch ergonomischen Griff
- ideal für das Löten von mehrpoligen SMD-Bauteilen mit Heißluft
- es können Spritzenkartuschen mit 3ccm oder 5ccm Kapazität verwendet werden

Technische Daten:

Abmessung L x B x H: 150 x 55 x 45 mm

Lieferumfang:

- 1 Stück Handdispenser
- 2 Stück Dosierkartusche 3 cm³
- 2 Stück Dosierkartusche 5 cm³



Bestell-Nr.

809183

WETEC Kunststoff-Dosiernadeln

Konisch zulaufende Dosiernadeln mit Luer-Lock-Anschluss. Sehr gut für Lötpaste, Fett usw. geeignet.

Lieferumfang:

1 Pack 50 Stück



Bestell-Nr.	Ø Innen mm	Farbcode
800042	0,20	transparent
800041	0,25	rot
800039	0,41	blau
800038	0,61	pink
800037	0,84	grün
800036	1,19	grau
800035	1,60	oliv

WETEC Dosiernadel-Set

Das Set beinhaltet eine Auswahl gängiger Dosiernadeln. Zusätzlich enthält es eine farbkodierte Artikel-Nummer-Referenzkarte. Die Dosiernadeln sind frei von Silikon und Chlorid.

Technische Daten:

Arbeitsdruck: max. 6,9 bar

Lieferumfang:

1 Set 150 Stück



Bestell-Nr.

814630

WETEC Dosiernadeln

Die Dosiernadeln bestehen aus einem silikon- und chloridfreien Polypropylen-Körper mit Doppelhelixgewinde und einer Edelstahl-Kanüle. Sie sind gratfrei und die elektrolytisch polierte Kanüle garantiert einen konstanten Materialfluss.

Lieferumfang:

1 Pack 50 Stück



Bestell-Nr.	Ø Innen mm	Länge mm	Farbcode
802574	0,20	6,35	transparent
804053	0,25	6,35	rot
802573	0,50	6,35	lila
802572	0,61	6,35	pink
802571	0,84	6,35	grün
800017	0,15	12,7	lavendel
800016	0,20	12,7	transparent
800015	0,25	12,7	rot
800014	0,33	12,7	orange
800013	0,41	12,7	blau
800012	0,51	12,7	lila
800009	0,61	12,7	pink
800008	0,84	12,7	grün
800602	1,19	12,7	grau
800007	1,37	12,7	bernstein
800006	1,60	12,7	oliv
800025	0,33	25,4	orange
800024	0,41	25,4	blau
800023	0,51	25,4	lila
800022	0,61	25,4	pink
800021	0,84	25,4	grün
800019	1,37	25,4	bernstein
800018	1,60	25,4	oliv
800034	0,33	38,1	orange
800033	0,41	38,1	blau
800032	0,51	38,1	lila
800029	0,61	38,1	pink
800028	0,84	38,1	grün
800027	1,37	38,1	bernstein
800026	1,60	38,1	oliv

JBC Kunststoffdosiernadel

Konisch zulaufende Dosiernadeln mit Luer-Lock-Anschluss.

Lieferumfang:

1 Pack 10 Stück



Bestell-Nr.	Ø Innen mm	Farbcode
806044	0,20	transparent
806043	0,25	rot
806042	0,41	blau
806041	0,61	pink
806039	0,84	grün

Bernstein Kugelgelenk-Schraubstock Spannfix 9-205

Der Kleinschraubstock mit Kugelgelenk zum Anschrauben für Werkbänke mit maximaler Tischplattenstärke von 80 mm. Ein kleiner Hebeldruck genügt und das eingespannte Werkstück kann in jede zweckmäßige Arbeitslage gebracht werden.

Merkmale:

- zum Anklemmen

Technische Daten:

Backenbreite: 50 mm
 Spanndruck: 1.470 N
 Spannweite: 70 mm
 Spanntiefe: 38 mm
 Material: Alu-Guss, pulverbeschichtet

Lieferumfang:

1 Stück Kugelgelenk-Schraubstock



made
in
Germany

Bestell-Nr.	Ausführung
801096	1 nicht ESD
814870	2 ESD ⚠
106876	Spannfix-Fuß mit Kugelgelenk, nicht ESD
801098	Spannfix-Schraubkopf, ESD ⚠
106877	Spannfix-Schraubkopf, nicht ESD
801100	Spannfix-Platinenhalterung, ESD ⚠
801102	Spannfix-Winkeladapter, ESD ⚠
801103	Spannfix-Abdeckplatte, für bestückte Platinen
802569	Universal Spannplatte, für Spannfix, nicht ESD
801105	Spannfix-Schnellwendevorrichtung, ESD ⚠



Bernstein Kugelgelenk-Schraubstock Spannfix 9-205, ESD Set

Der Spannfix 9-205 ist durch seinen aufschraubbaren Fuß für alle Werkbänke und Oberflächen geeignet. Der Schraubstock kann mit Hilfe der vier Durchgangslöcher (Ø 9 mm) an jeder Tischplatte befestigt werden. Ein kleiner Hebeldruck genügt und das eingespannte Werkstück kann stufenlos und in jeder zweckmäßigen Arbeitslage fixiert werden.

Der Spannfix ist eine universelle Kugelgelenk-Spannvorrichtung. Eine dritte Hand als sinnvolle Klemm- und Haltevorrichtung mit Schnellspannmechanismus, eine nützliche Hilfe in jeder Werkstatt.

Merkmale:

- Präzisions-Kugelgelenk mit Schnellspannung, stufenlos verstellbar
- zum Anklemmen

Technische Daten:

Ableitwiderstand: 10^7 - 10^8 Ohm
 Durchgangslöcher: Ø 9 mm
 Backenbreite: 50 mm
 Spanndruck: 1.470 N
 Spannweite: 70 mm
 Spanntiefe: 38 mm
 Material: Alu-Guss, pulverbeschichtet

Lieferumfang:

1 Stück ESD Kugelgelenkschraubstock Spannfix, ableitfähig
 1 Stück ESD Erdungsstecker 2 x 10 mm und M5 Anschluss
 1 Stück ESD Erdungsleitung 1 MOhm, 1.800 mm 2DK 10/10



Bestell-Nr.

809122



made
in
Germany

Bernstein Kugelgelenk-Schraubstock Spannfix 9-215,

Der Spannfix 9-215 ist durch seinen aufschraubbaren Fuß für alle Werkbänke und Oberflächen geeignet. Der Schraubstock kann mit Hilfe der vier Durchgangslöcher (Ø 9 mm) an jeder Tischplatte befestigt werden. Ein kleiner Hebeldruck genügt und das eingespannte Werkstück kann stufenlos und in jeder zweckmäßigen Arbeitslage fixiert werden.

Der Spannfix ist eine universelle Kugelgelenk-Spannvorrichtung. Eine dritte Hand als sinnvolle Klemm- und Haltevorrichtung mit Schnellspannmechanismus, eine nützliche Hilfe in jeder Werkstatt.

Merkmale:

- Präzisions-Kugelgelenk mit Schnellspannung, stufenlos verstellbar
- zum Aufschrauben

Technische Daten:

Ableitwiderstand:	10 ⁷ -10 ⁸ Ohm
Grundplatte:	150 x 106 mm
Durchgangslöcher:	Ø 9 mm
Backenbreite:	50 mm
Spanndruck:	1.470 N
Spannweite:	70 mm
Spanntiefe:	38 mm
Material:	Alu-Guss, pulverbeschichtet

made
in
Germany

Bestell-Nr. Ausführung

809112	1	nicht ESD
809111	2	ESD ⚠



1



2

Bernstein Kugelgelenk-Schraubstock Spannfix 9-215, ESD Set

Der Spannfix 9-215 ist durch seinen aufschraubbaren Fuß für alle Werkbänke und Oberflächen geeignet. Der Schraubstock kann mit Hilfe der vier Durchgangslöcher (Ø 9 mm) an jeder Tischplatte befestigt werden. Ein kleiner Hebeldruck genügt und das eingespannte Werkstück kann stufenlos und in jeder zweckmäßigen Arbeitslage fixiert werden.

Der Spannfix ist eine universelle Kugelgelenk-Spannvorrichtung. Eine dritte Hand als sinnvolle Klemm- und Haltevorrichtung mit Schnellspannmechanismus, eine nützliche Hilfe in jeder Werkstatt.

Merkmale:

- Präzisions-Kugelgelenk mit Schnellspannung, stufenlos verstellbar
- zum Aufschrauben

Technische Daten:

Ableitwiderstand:	10 ⁷ -10 ⁸ Ohm
Grundplatte:	150 x 106 mm
Durchgangslöcher:	Ø 9 mm
Backenbreite:	50 mm
Spanndruck:	1.470 N
Spannweite:	70 mm
Spanntiefe:	38 mm
Material:	Alu-Guss mit ableitfähiger Pulverbeschichtung in schwarz glänzend

Lieferumfang:

- 1 Stück ESD Kugelgelenkschraubstock Spannfix, ableitfähig
- 1 Stück ESD Erdungsstecker 2 x 10 mm und M5 Anschluss
- 1 Stück ESD Erdungsleitung 1 MOhm, 1.800 mm 2DK 10/10

Bestell-Nr.

809117



made
in
Germany

Bernstein Kugelgelenk-Platinenhalter Spannfix 9-240 Vario, ESD

Mit dem Spannfix Vario können PCB's / Platinen bis zu einer Länge von 270 mm eingespannt werden. Durch die stufenlos einstellbare Kugel kann die Platine sicher in sämtliche Richtungen positioniert und gehalten werden. Ein schnelles Wenden der PCB's / Platinen ist dank des Adapters möglich, der in $\pm 45^\circ$ Schritten dreh- und feststellbar ist. Die Stellschrauben mit ergonomischen Griff sind leichtgängig und erleichtern das Einstellen. Der Spannfix ist eine universelle Kugelgelenk-Spannvorrichtung. Eine dritte Hand als sinnvolle Klemm- und Haltevorrichtung mit Schnellspannmechanismus, eine nützliche Hilfe in jeder Werkstatt.

Merkmale:

- Präzisions-Kugelgelenk mit Schnellspannung, stufenlos verstellbar
- stabiler Bestückungsrahmen mit verstell- und drehbaren Haltern
- Halter mit Federung für empfindliche Platinen
- zum Anklemmen

Technische Daten:

Ableitwiderstand: 10^7 - 10^8 Ohm
 Spannbreite: 25 - 270 mm
 für Werkbänke: mit max. Tischplattenstärke von 80 mm
 Material: Stahl, Aluminium, Kunststoff

Lieferumfang:

1 Stück ESD Kugelgelenk-Fußteil Spannfix (Gewindezapfen 20 mm)
 1 Stück ESD Platinenhalterung zum Aufschrauben (M12 x 1,5)
 1 Stück ESD Winkeladapter Spannfix zum Aufschrauben (M12 x 1,5)
 1 Stück ESD Erdungsleitung 1 MOhm, 1.800 mm 2DK 10/10

Bestell-Nr.

809113



Bernstein Kugelgelenk-Halter Spannfix 9-251

Der variable Spannfix-Fuß ermöglicht eine nach allen Richtungen exakte und sichere Positionierung z. B. von optoelektronischen Messgeräten, Monitoren und Überwachungskameras.

Merkmale:

- zum Anklemmen an Werkbänke mit max. Tischplattenstärke von 80 mm

Technische Daten:

Gewindezapfen: M 12 x 1,5 x 20 mm
 Neigungswinkel: $\pm 45^\circ$
 Material: Alu-Guss, pulverbeschichtet



Bestell-Nr. Ausführung

106876 nicht ESD

801097 ESD

Bernstein Kugelgelenk-Halter Spannfix 9-251, ESD Set

Der variable Spannfix-Fuß ermöglicht eine nach allen Richtungen exakte und sichere Positionierung z. B. von optoelektronischen Messgeräten, Monitoren und Überwachungskameras.

Merkmale:

- Präzisions-Kugelgelenk mit Schnellspannung, stufenlos verstellbar
- zum Anklemmen

Technische Daten:

Gewindezapfen: M 12 x 1,5 x 20 mm
 Neigungswinkel: $\pm 45^\circ$
 Material: Alu-Guss, pulverbeschichtet

Lieferumfang:

1 Stück ESD Kugelgelenk-Halter Spannfix, ableitfähig
 1 Stück ESD Erdungsstecker 2 x 10 mm und M5 Anschluss
 1 Stück ESD Erdungsleitung 1 MOhm, 1.800 mm 2DK 10/10



Bestell-Nr.

809118

Bernstein Schraubkopf Spannfix 9-252

Der Kleinschraubstock Spannfix erleichtert viele Arbeiten in der Feinmechanik, in Laboratorien, in mechanischen und elektronischen Werkstätten sowie in medizinischen Bereichen. Darüber hinaus dienen die Spannfix Füße als zuverlässige Halterungen für die exakte und sichere Positionierung von Messgeräten, Monitoren und Überwachungskameras. Der hochwertige pulverbeschichtete Alu-Guss sowie die oberflächenveredelten Stahlteile garantieren eine lange Lebensdauer.

Technische Daten:

Spanndruck: 1.470 N
Spannweite: 70 mm
Spanntiefe: 38 mm
Backenbreite: 50 mm



Bestell-Nr. Ausführung

106877	nicht ESD
801098	ESD ⚡

Bernstein Winkeladapter Spannfix 9-255, ESD

Zur Erweiterung des Wendekreises der Kugel, aufschraubbar auf alle Spannfix-Fußteile.

Merkmale:

- mit leichtgängiger Stellschraube zum schnellen Anziehen und Lösen
- in Kombination mit dem Platinenhalter



Bestell-Nr.

801102

Bernstein Platinenhalterung Spannfix 9-253, ESD

Merkmale:

- berührungssichere Aufnahme
- fester Klemmsitz der Platine durch eingebaute Federung in den Aufnahmestegen

Technische Daten:

Spannbreite: 25-270 mm
Höhe der Aufnahmestege: 70 mm



Bestell-Nr.

801100

Bernstein Abdeckplatte Spannfix 9-256, für bestückte Platinen

Bauelemente verschiedener Größen werden so angedrückt, dass nach dem Wenden der Platinenhalterung ein Verlöten arbeitsgerecht möglich ist.

Merkmale:

- mit 20 mm starkem, leitfähigem Schaum belegt
- Anwendung zusammen mit Platinenhalterung 9-253

Technische Daten:

Abmessung: 280 x 130 mm



Bestell-Nr.

801103

Bernstein Universal Spannplatte Spannfix 9-254

Universal-Spannplatte zur Befestigung von individuellen Vorrichtungen, Schlitz für Normschrauben.

Merkmale:

- für gängige Normschrauben



Bestell-Nr.

802569	nicht ESD
809126	ESD ⚡

Bernstein Schnellwendevorrichtung Spannfix 9-257, ESD

ESD Schnellwende-Vorrichtung mit fest verbundenem Winkeladapter, in Kombination mit allen ESD Spannfix-Fußteilen und der Platinenhalterung 9-253 ESD.

Merkmale:

- mit fest verbundenem Winkeladapter
- ermöglicht blitzschnelle Drehung der Platinenhalterung mit Platine und Abdeckplatte um 180°



Bestell-Nr.

801105

Bernstein Kugelgelenk-Halter Spannfix 9-261

Die variablen Spannfix-Fußteile ermöglichen eine nach allen Richtungen exakte und sichere Positionierung z. B. von Sensoren, Messgeräten, Monitoren und Überwachungskameras. Die ESD-Ausführungen haben eine ableitende schwarze Oberfläche mit einem Ableitwiderstand zwischen 10^7 und 10^8 Ohm. Der Spannfix ist eine universelle Kugelgelenk-Spannvorrichtung. Eine dritte Hand als sinnvolle Klemm- und Haltevorrichtung mit Schnellspannmechanismus, eine nützliche Hilfe in jeder Werkstatt.

Merkmale:

- Präzisions-Kugelgelenk mit Schnellspannung, stufenlos verstellbar
- zum Aufschrauben

Technische Daten:

Ableitwiderstand: nur ESD Version 10^7 - 10^8 Ohm
 Grundplatte: 150 x 106 mm
 Durchgangslöcher: \varnothing 9 mm
 Gewindezapfen: M 12 x 1,5 x 20 mm
 Neigungswinkel: $\pm 45^\circ$
 Material: Alu-Guss, pulverbeschichtet

made
in
Germany



Bestell-Nr. Ausführung

809115	nicht ESD
809114	ESD ⚡

Bernstein Kugelgelenk-Halter Spannfix 9-261, ESD-Set

Lieferumfang:

1 Stück ESD Kugelgelenk-Halter Spannfix, ableitfähig
 1 Stück ESD Erdungsstecker 2 x 10 mm und M5 Anschluss
 1 Stück ESD Erdungsleitung 1 MOhm, 1.800 mm 2DK 10/10



made
in
Germany



Bestell-Nr.

809119

Bernstein Kugelgelenk-Platinenhalter Spannfix 9-270 Vario, ESD

Mit dem Spannfix Vario können PCB's / Platinen bis zu einer Länge von 270 mm eingespannt werden. Durch die stufenlos einstellbare Kugel kann die Platine sicher in sämtliche Richtungen positioniert und gehalten werden. Ein schnelles Wenden der PCB's / Platinen ist dank des Adapters möglich, der in $\pm 45^\circ$ Schritten dreh- und feststellbar ist. Die Stellschrauben mit ergonomischen Griff sind leichtgängig und erleichtern das Einstellen. Die ESD-Abdeckplatte verhindert das Herausfallen der Bauteile beim Wenden. Der Spannfix ist eine universelle Kugelgelenk-Spannvorrichtung. Eine dritte Hand als sinnvolle Klemm- und Haltevorrichtung mit Schnellspannmechanismus, eine nützliche Hilfe in jeder Werkstatt.

Merkmale:

- Präzisions-Kugelgelenk mit Schnellspannung, stufenlos verstellbar
- stabiler Bestückungsrahmen mit verstell- und drehbaren Haltern, mit Abdeckplatte
- Halter mit Federung für empfindliche Platinen
- zum Anklemmen

Technische Daten:

Ableitwiderstand: 10^7 - 10^8 Ohm
 Spannweite: 25 - 270 mm
 für Werkbänke: mit max. Tischplattenstärke von 80 mm
 Material: Stahl, Aluminium, Kunststoff

made
in
Germany



Lieferumfang:

1 Stück ESD Kugelgelenk-Fußteil Spannfix (Gewindezapfen 20 mm)
 1 Stück ESD Platinenhalterung zum Aufschrauben (M12 x 1,5)
 1 Stück ESD Abdeckplatte für Platinenhalter
 1 Stück ESD Schnellwende-Vorrichtung für Platinenhalterung
 1 Stück ESD Erdungsleitung 1 MOhm, 1.800 mm 2DK 10/10

Bestell-Nr.

809116



Die stabile und verwindungssteife Rahmenkonstruktion gewährleistet einen dauerhaften Einsatz der cab-Magazine in Ihrer Produktion. Sie sind aus elektrisch leitfähigem Kunststoff gefertigt. Bei hoher mechanischer und thermischer Beanspruchung sind die Magazine auch mit Metallseitenwänden erhältlich.



cab Leiterplattenmagazin Serie 600

Merkmale:

- Oberflächenwiderstand nach DIN EN 61340-5-1
- Leiterplattenmagazine 60X.1 und 60X.2 werden teilmontiert geliefert
- Leiterplattenmagazine 60X.3 werden montiert mit Stapelnoppen geliefert
- Deckel/Boden aus Aluminiumdruckguss oder Stahlblech
- stapelbar

Technische Daten:

Oberflächenwiderstand: $<10^9$ Ohm
 Hitzebeständigkeit: Einschübe bis 60/130/200 °C
 (Polystyrol/Polycarbonat/Metall)
 Einschübe: 50 Stück
 Einteilung: 10 mm
 Breiteneinstellung: Schraubklemmung

Lieferumfang:

1 Stück Leiterplattenmagazin
 1 Stück Transportsicherung
 (verhindert das Durchstecken der Leiterplatten)



Bestell-Nr.	Abmessung L x B x H mm	Typ/Material	Leiterplattenbreite min/max/Länge mm	vormontiert
814880	355 x 320 x 563	601.1/Polystyrol	40-250/342	nein
809363	355 x 320 x 563	601.1/Polystyrol	40-250/342	ja
814890	355 x 320 x 563	601.2/Polycarbonat	40-250/342	nein
814900	355 x 320 x 563	601.3/Metall	40-250/342	nein
814910	400 x 320 x 563	602.1/Polystyrol	40-250/387	nein
814920	400 x 320 x 563	602.2/Polycarbonat	40-250/387	nein
814930	400 x 320 x 563	602.3/Metall	40-250/387	nein
814940	400 x 380 x 563	603.1/Polystyrol	40-310/387	nein
814950	400 x 380 x 563	603.2/Polycarbonat	40-310/387	nein
814960	400 x 380 x 563	603.3/Metall	40-310/387	nein
805235	Klammer für Begleitpapiere			

cab Leiterplattenmagazin Serie 700

Merkmale:

- Oberflächenwiderstand nach DIN EN 61340-5-1
- versehentliches Verstellen der beweglichen Stegwand wird durch Klemmung des Zahnriemens verhindert
- vier Präzisionsspindeln zum Verstellen der beweglichen Stegwand
- durch Ziehen am Zahnriemen werden die Stegwände auf die erforderliche Leiterplattenbreite eingestellt
- Magazine 70X.1 und 70X.2 werden teilmontiert geliefert
- Magazine 70X.3 werden montiert mit Stapelknoppen geliefert
- Deckel/Boden aus Aluminiumdruckguss oder Stahlblech
- stapelbar

Technische Daten:

Oberflächenwiderstand: 10^9 Ohm
 Hitzebeständigkeit: Einschübe bis 60/130/200 °C
 (Polystyrol/Polycarbonat/Metall)
 Einschübe: 50 Stück
 Einteilung: 10 mm
 Breitereinstellung: Zahnriemen von Hand

Lieferumfang:

1 Stück Leiterplattenmagazin
 1 Stück Transportsicherung
 (verhindert das Durchstecken der Leiterplatten)



Bestell-Nr.	Abmessung L x B x H mm	Typ/Material	Leiterplattenbreite min/max/Länge mm	vormontiert
814970	355 x 320 x 563	701.1/Polystyrol	40-250/342	nein
809361	355 x 320 x 563	701.1/Polystyrol	40-250/342	ja
814980	355 x 320 x 563	701.2/Polycarbonat	40-250/342	nein
814990	355 x 320 x 563	701.3/Metall	40-250/342	nein
815000	400 x 320 x 563	702.1/Polystyrol	40-250/387	nein
815010	400 x 320 x 563	702.2/Polycarbonat	40-250/387	nein
815020	400 x 320 x 563	702.3/Metall	40-250/387	nein
815030	400 x 380 x 563	703.1/Polystyrol	40-310/387	nein
809359	400 x 380 x 563	703.1/Polystyrol	40-250/342	ja
815040	400 x 380 x 563	703.2/Polycarbonat	40-310/387	nein
809362	400 x 380 x 563	703.2/Polycarbonat	40-310/387	ja
815050	400 x 380 x 563	703.3/Metall	40-310/387	nein
815060	460 x 400 x 563	704.1/Polystyrol	10-330/447	nein
815070	460 x 400 x 563	704.2/Polycarbonat	10-330/447	nein
815080	460 x 400 x 563	704.3/Metall	10-330/447	nein
815150	535 x 460 x 563	716.2/Polycarbonat	10-390/522	nein
809364	535 x 460 x 563	716.2/Polycarbonat	10-390/522	ja
815160	535 x 460 x 563	716.3/Metall	10-390/522	nein
815190	535 x 530 x 563	717.2/Polycarbonat	10-460/522	nein
815200	535 x 530 x 563	717.3/Metall	10-460/522	nein
805235	Klammer für Begleitpapiere			

cab Schutzhaube für cab Leiterplattenmagazin, ESD

Schützt die Leiterplatten im Magazin vor Verschmutzung.

Merkmale:

- ableitfähig, stabil und reißfest

Technische Daten:

Material: Permaatsat ESD
 Farbe: rosa
 Materialdicke: 150 µm

Lieferumfang:

1 Pack 10 Stück ESD-Schutzhauben



Bestell-Nr.	für Magazin
805228	601/701/801
805229	602/702/802
805231	603/703/803
805232	704/804
805233	716/816
805234	717/817

cab Leiterplattenmagazin Serie 800

Merkmale:

- Oberflächenwiderstand nach DIN EN 61340-5-1
- Zahnriemen für manuelle oder automatische Breitereinstellung
- versehentliches Verstellen der beweglichen Stegwand wird durch Klemmung des Zahnriemens verhindert
- vier Präzisionsspindeln zum Verstellen der beweglichen Stegwand
- Leiterplattenmagazine 80X.1 und 80X.2 werden teilmontiert geliefert
- Leiterplattenmagazine 80X.3 werden montiert mit Stapelknoppen geliefert
- Deckel/Boden aus Aluminiumdruckguss oder Stahlblech
- stapelbar

Technische Daten:

Oberflächenwiderstand: 10^9 Ohm
 Hitzebeständigkeit: Einschübe bis 60/130/200 °C
 (Polystyrol/Polycarbonat/Metall)
 Einschübe: 50 Stück
 Einteilung: 10 mm
 Breitereinstellung: Zahnriemen motorisch oder von Hand

Lieferumfang:

1 Stück Leiterplattenmagazin
 1 Stück Transportsicherung
 (verhindert das Durchstecken der Leiterplatten)



weitere Leiterplattenhalter

Seite 440 ff.



Best.-Nr.:	Abmessung L x B x H mm	Typ/Material	Leiterplattenbreite min/max/Länge mm
805211	355 x 320 x 563	801.1/Polystyrol	40-250/342
805216	355 x 320 x 563	801.2/Polycarbonat	40-250/342
805222	355 x 320 x 563	801.3/Metall	40-250/342
805212	400 x 320 x 563	802.1/Polystyrol	40-250/387
805217	400 x 320 x 563	802.2/Polycarbonat	40-250/387
805732	400 x 320 x 563	802.3/Metall	40-250/387
805213	400 x 380 x 563	803.1/Polystyrol	40-310/387
805218	400 x 380 x 563	803.2/Polycarbonat	40-310/387
805224	400 x 380 x 563	803.3/Metall	40-310/387
805214	460 x 400 x 563	804.1/Polystyrol	10-330/447
805219	460 x 400 x 563	804.2/Polycarbonat	10-330/447
805225	460 x 400 x 563	804.3/Metall	10-330/447
805215	535 x 460 x 563	816.2/Polycarbonat	10-390/522
805226	535 x 460 x 563	816.3/Metall	10-390/522
805221	535 x 530 x 563	817.2/Polycarbonat	10-460/522
805227	535 x 530 x 563	817.3/Metall	10-460/522
805235	Klammer für Begleitpapiere		

cab Nutzentrenner MAESTRO 2/2M

Der MAESTRO 2 trennt schnell und wirtschaftlich Leiterplatten mit Ritznut und ist sehr kompakt. Er ist das preiswerte Einsteigermodell für den kleinen Bedarf. Die Nutzenleiterplatte wird von Hand zwischen den Rollmessern durchgeschoben und getrennt.

Der MAESTRO 2M mit Motor trennt größere Stückzahlen ermüdungsfrei. Das untere Rollmesser wird durch einen Motor angetrieben. Die Nutzenleiterplatte wird eingeschoben, vom Rollmesser erfasst, transportiert und getrennt. Drei Geschwindigkeiten stehen zur Auswahl.

Merkmale:

- Erdung erfolgt über einen 10 mm Druckknopf
- Sicherheitsanforderungen CE, FCC Class A

Technische Daten:

Spannung:	240 V
Abmessung H x B x T:	330 x 195 x 620 mm
Trenngeschwindigkeit:	bei 2M 100/200/300 mm/s
Trennlänge:	15-300 mm
Bestückungsseite:	Rollmesser
Lötseite:	Rollmesser
Material:	FR4



Lieferumfang:

- 1 Stück Nutzentrenner
- 1 Stück Sechskantschlüssel 2 mm



Bestell-Nr. Artikel

817400	cab Nutzentrenner MAESTRO 2 (Trennvorgang von Hand)
817410	cab Nutzentrenner MAESTRO 2M (Trennvorgang mit Motorantrieb)
800379	Rollmesser oben, für MAESTRO 2/2M/3E/4S
817430	Messerschutz oben, für MAESTRO 2/2M
817440	Rollmesser unten, für MAESTRO 2/2M
817450	Messerschutz unten, für MAESTRO 2/2M
805189	Niederhalter, komplett
805191	Führung



cab Nutzentrenner MAESTRO 3E

Der MAESTRO 3E ist für kleine und für große Leiterplatten mit Ritznut geeignet.

Der Auflagetisch und die Ablage sind stufenlos auf die beste Arbeitsposition einstellbar. Der Abstand zwischen Linearmesser und Ablage kann so verändert werden, dass die Randstreifen durchfallen und aussortiert werden.

Merkmale:

- Erdung erfolgt über einen 10 mm Druckknopf
- Sicherheitsanforderungen CE, FCC Class A

Technische Daten:

Spannung:	230 V
Abmessung H x B x T:	455 x 350 x 700 mm
Trennvorgang:	von Hand
Trennlänge:	max. 450 mm
Bestückungsseite:	Rollmesser
Lötseite:	Linearmesser
Material:	FR4

Lieferumfang:

- 1 Stück Nutzentrenner
- 1 Stück Sechskantschlüssel 2 mm



Bestell-Nr. Artikel

817460	cab Nutzentrenner MAESTRO 3E
800379	Rollmesser oben, für MAESTRO 2/2M/3E/4S
817510	Linearmesser, für MAESTRO 450/370/3E
817500	Messerschutz 1 für MAESTRO 3E/4M, ab Serien-Nr. 2000
817480	Messerschutz 2 für MAESTRO 3E/4M, ab Serien-Nr. 2000

cab Nutzentrenner MAESTRO 4S

Stressfreies Trennen vorgeritzter Leiterplatten. Schnell und wirtschaftlich werden sowohl kleine als auch große Leiterplatten mit dem MAESTRO 4S getrennt.

Beim einmaligen Überfahren der Ritznut können durch Zug- und Druckspannungen empfindliche Bauteile, die nahe an der Ritznut angeordnet sind, beschädigt werden. Bereits das zweimalige Überfahren der Ritznut bei gleichzeitigem Nachstellen des Messerabstandes minimiert die Zug- und Druckspannungen erheblich. Damit wird die Qualität der bestückten Leiterplatten wesentlich verbessert.

Merkmale:

- Messerabstand wird am Bedienfeld eingegeben und motorisch eingestellt
- es können bis zu neun Programme gespeichert werden
- geeignet für Leiterplattenmaterial FR4 und Aluminium
- Trennlänge wird stufenlos über Endschalter eingestellt
- zur vorbeugenden Wartung der Messer wird die Schnittleistung angezeigt

Technische Daten:

Spannung:	100-240 V
Abmessung H x T:	434 x 425 mm
Breite:	702 (852 bei 4S/600) mm
Trenngeschwindigkeit:	300, 500 mm/s
Trennvorgang:	mit Motorantrieb, umschaltbar wegoptimiert
Bestückungsseite:	Rollmesser
Lötseite:	Linearmesser
Bauteilhöhe max.:	34 mm
Tiefe Ablagetisch:	200 mm
Programme:	9
Trennschritte:	1-5
Messerabstand:	0,9-0,05 mm
Lautstärke:	<70 dB(A)



Lieferumfang:

- 1 Stück Nutzentrenner
- 1 Stück Fußschalter
- 1 Stück Sechskantschlüssel 2 mm
- 1 Stück Auflagetisch inklusive Montageset
- 1 Stück Messeinrichtung

Bestell-Nr.	Artikel	Trennlänge mm
802176	cab Nutzentrenner MAESTRO 4S/450	450
805192	cab Nutzentrenner MAESTRO 4S/450/Alu	450
803016	cab Nutzentrenner MAESTRO 4S/600	600
805193	cab Nutzentrenner MAESTRO 4S/600/Alu	600
800379	Rollmesser oben, für MAESTRO 2/2M/3E/4S	
817510	Linearmesser, für MAESTRO 450/370/3E	
817550	Transportband motorisch, für MAESTRO 4S	
805194	Linearmesser 600/520	
817480	Messerschutz 2 für MAESTRO 3E/4M, ab Serien-Nr. 2000	
817500	Messerschutz 1 für MAESTRO 3E/4M, ab Serien-Nr. 2000	

cab Transportband motorisch, für MAESTRO 4S

Mit dem Transportband werden die getrennten Leiterplatten einzeln abgelegt und seitlich heraustransportiert. Die Geschwindigkeit wird der Leiterplattengröße angepasst. Eine Lichtschranke am Ende erkennt ankommende Leiterplatten und stoppt das Transportband.

Merkmale:

- Sicherheitsanforderungen CE, FCC Class A
- Lichtschranke für Bandstopp aktivierbar

Technische Daten:

Spannung:	230 V
Länge:	1.200 mm
Leiterplattentiefe:	bis 200 mm
Bandbreite:	170 mm
Transportgeschwindigkeit:	5-9 m/min
Laufrichtung:	rechts
Stromaufnahme in Betrieb:	0,5 A

Lieferumfang:

- 1 Stück Transportband 450
- 1 Stück Montageset

Bestell-Nr.

817550



Nutzentrenner nicht im Lieferumfang enthalten

cab Nutzentrenner MAESTRO 6/X01

Trennen vorgeritzter Leiterplatten bis 1.500 mm Länge bei geringster Beanspruchung der Bauteile.

Der MAESTRO 6 ist die konsequente Weiterentwicklung der bewährten cab Nutzentrenner. Schnell, wirtschaftlich und stressfrei werden auch sehr lange Nutzen getrennt. Der Schlittenantrieb liegt direkt hinter dem Linearmesser. Damit werden das Trennen und Entnehmen der Leiterplatten wesentlich vereinfacht.

Merkmale:

- zum Trennen der Leiterplattenmaterialien FR4 und CEM3

Technische Daten:

Spannung:	230 V
Abmessung B x H x T:	1.150 x 410 x 450 mm
Trenngeschwindigkeit:	bis 500 mm/s
Trennvorgang:	wegoptimiert
Bestückungsseite:	Rollmesser
Lötseite:	Linearmesser
Rollmesser-Ø:	125 mm
Material:	FR4, CEM3

Lieferumfang:

- 1 Stück Nutzentrenner MAESTRO 6/X01
- 1 Stück Fußschalter
- 1 Stück Sechskantschlüssel 2 mm
- 1 Stück Messeinrichtung



Bestell-Nr.	Ausführung mm	Trennlänge mm
805199	cab Nutzentrenner MAESTRO 6/601	bis 600
800379	Rollmesser oben, für MAESTRO 2/2M/3E/4S	
805205	Linearmesser, für MAESTRO 6, 450 mm	
805206	Linearmesser, für MAESTRO 6, 600 mm	
817500	Messerschutz 1 für MAESTRO 3E/4M, ab Serien-Nr. 2000	
817480	Messerschutz 2 für MAESTRO 3E/4M, ab Serien-Nr. 2000	



cab Nutzentrenner MAESTRO 6/X03

Merkmale:

- zum Trennen der Leiterplattenmaterialien FR4, CEM3 und Aluminium
- einfacher und schneller Wechsel der FR4/CEM3-Messer auf Aluminiummesser und zurück
- Distanz der Rollmesser zum Linearmesser einzeln einstellbar

Technische Daten:

Abmessung H x T:	350 x 450 mm
Rollmesser-Ø:	60 mm
Trenngeschwindigkeit:	bis 500 mm/s und bis 250 mm/s bei Aluminium
Material:	FR4, CEM3, Aluminium

Lieferumfang:

- 1 Stück Nutzentrenner MAESTRO 6/X03
- 1 Stück Fußschalter
- 1 Stück Sechskantschlüssel 2 mm
- 1 Stück Messeinrichtung



Bestell-Nr.	Ausführung	Trennlänge mm
805195	cab Nutzentrenner MAESTRO 6/603	bis 600
805196	cab Nutzentrenner MAESTRO 6/903	bis 900
805197	cab Nutzentrenner MAESTRO 6/1203	1.200
805198	cab Nutzentrenner MAESTRO 6/1503	1.500
805203	Rollmesser, für MAESTRO 6, FR4	
805204	Rollmesser, für MAESTRO 6, Alu	
805205	Linearmesser, für MAESTRO 6, 450 mm	
805206	Linearmesser, für MAESTRO 6, 600 mm	
805209	Messerschutz X03, für MAESTRO 6	

cab Stegtrenner HEKTOR 2

Schonendes und schnelles Trennen von umrissgefrästen Leiterplatten. Stege werden sauber und glatt herausgeschnitten. Mit der zweiteiligen Matrizze ist die Montage bzw. das Austauschen der unterschiedlich breiten Messer einfach vorzunehmen. Stegtausstanzung erfolgt mit dem Druckluftzylinder.

Der Betriebsdruck ist am Gerät einstellbar. Über den Fußschalter wird der Stanzvorgang ausgelöst, wobei die Stanzabfälle im Aufnahmebehälter gesammelt werden.

Merkmale:

- Sicherheitsanforderungen CE, FCC Class A
- für Druckluftbetrieb

Technische Daten:

Spannung: 230 V
Abmessung H x B x T: 170 x 220 x 255 mm
Trennvorgang: von Hand
Trennprinzip: Stanzmesser
Leiterplattendicke: max. 2,5 mm
Luftanschluss: 1/4"-Kupplungsdose
Betriebsdruck: 4 bar

Lieferumfang:

1 Stück Stegtrenner mit Druckluftregler, ohne Messer
1 Stück Fußschalter
1 Stück Sechskantschlüssel 2 mm
1 Stück Sechskantschlüssel 4 mm

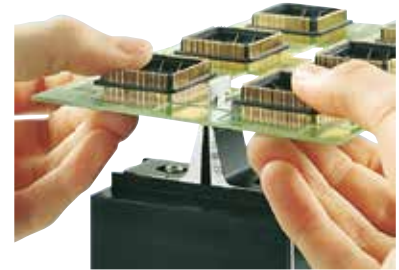

Bestell-Nr. Artikel

817730	cab Stegtrenner HEKTOR 2
817610	Messer, Ausführung 1,5 T, Messerdicke 1,35 mm
817620	Messer, Ausführung 2,0 T, Messerdicke 1,85 mm
817640	Messer, Ausführung 2,5 T, Messerdicke 2,35 mm
817650	Messer, Ausführung 3,0 T, Messerdicke 2,85 mm
817660	Messer, Ausführung 1,5 L, Messerdicke 1,35 mm
817670	Messer, Ausführung 2,0 L, Messerdicke 1,85 mm
817690	Messer, Ausführung 2,5 L, Messerdicke 2,35 mm
817700	Messer, Ausführung 3,0 L, Messerdicke 2,85 mm
817710	Matrizze

WETEC Reststegfräse DPF-300

Die DPF-300 ist ein manuelles Nutzentrennungssystem, um die Bedürfnisse der Nutzentrennung von Kleinserien zu erfüllen, wenn die Verwendung einer Zange das Produkt einer übermäßigen Arbeit verschlimmern könnte und wenn die Verwendung einer automatischen Nutzentrennung die Kosten nicht rechtfertigen würde.

Das Hauptmerkmal der DPF-300 ist die Möglichkeit, den Fräser und die austauschbare Führung (patentiert) sehr schnell zu wechseln. Die besondere Form der Führung verhindert eine Beschädigung der montierten Bauteile. Ebenso werden Probleme durch Stress, Bruch oder Ausreißen von PCB-Fasern minimiert. Es schneidet den Isthmus mit der gleichen Qualität wie ein automatisches System, aber mit niedrigeren Kosten. Das Vakuumsystem ermöglicht, das System einfach und schnell in jedem Arbeitsbereich zu platzieren.

Merkmale:

- auswechselbare Führung aus gehärtetem und vergütetem Stahl
- Fräswerkzeuge aus Hartmetall mit spezifischer Geometrie für FR4, CEM und Aluminiumschnitt
- integriertes elektrisches Absaugsystem direkt an der austauschbaren Führung, mit integriertem Kartuschenfilter
- laminiertes ESD-Tisch, ESD verzinkte Stahl-Frontfüße und hintere Drehräder mit Bremse

Technische Daten:

Abmessung L x B x H: 640 x 700 x 950 mm
Leistung: 0,90 kW
Spannung: 230 V
Fräsbreite: 0,8 - 3,175 mm (je nach Fräser)
Drehzahl: max. 24.000 U/min.
Rollen-Ø: 80 mm
Schlauchanschluss-Ø: 8 mm
Farbe: lichtgrau
Schalldruckpegel: 80 dB
Vibration: < 2,5 m/s



Lieferumfang:

1 Stück Reststegfräse DPF-300
1 Stück Führung
10 Stück Fräser



Bestell-Nr. Artikel

806015	Wetec Reststegfräse DPF-300
801537	Fräser für Nutzenfräse DPF-200-E, Durchmesser 2,0 mm, Aluminium
801538	Fräser für Nutzenfräse DPF-200-E, Durchmesser 2,5 mm, FR-4
801539	Fräser für Nutzenfräse DPF-200-E, Durchmesser 2,0 mm, FR-4
801541	Führung für Nutzenfräse DPF-200-E, Breite der Führung 2,5 mm
800457	Führung für Nutzenfräse DPF-200-E, Breite der Führung 2,0 mm

WETEC Bauteilezähler County Evo

County Evo, der digitale Bauteilezähler mit Microcomputer, zum Zählen von sowohl ein- als auch beidseitigen gegurteten axialen und radialen Bauteilen und (mit optionalem SMD-Adapter) für SMD-Bauteile.

Merkmale:

- Zählung in beide Richtungen (links oder rechts)
- Teilungsfaktor 1 bis 19 und 2, 3, 4 Multiplikationsfaktor für 0402, 0201 und 01005 Komponenten
- Gesamtstückzahlerfassung
- Stückzahlvorwahl mit akustischem Signal, wenn die vorgewählte Stückzahl erreicht wird
- Kalibrierungstest und Selbstdiagnose
- Speicher für die zuletzt gezählte Stückzahl
- Modell 805239 mit Drucker-/ PC-Ausgang, Uhr und Datalogger für die letzten 500 Zählungen



Technische Daten:

Abmessung L x B x H: 240 x 130 x 110 mm
 max. Zählung: 999.999 Stück
 min. Durchmesser: des Leiters 0,4 mm
 Gurtbreite: 55-110 mm (beidseitig gegurteten Bauteile)
 Gurtbreite: max. 18 mm (einseitig gegurteten Bauteile)
 max. Durchmesser: der Bauteile max. 14 mm
 Anzeige: 4-stellig, Höhe 13 mm

Bestell-Nr. Artikel

805238	County EVO ohne Akku, Barcode, Druckeranschluss
805239	County EVO mit Akku, Barcode und Druckanschluss
805243	Aufsatz, für SMD-Bauteile

WETEC Bauteilezähler County-S EVO

Motorgetriebener Bauteilezähler zum Zählen gegurteter SMD-Bauteile. Die Arbeitsweise ist einfach: Die Zählung erfolgt über die Löcher im Gurt. Er verfügt über zwei Betriebsmöglichkeiten:

1. Gesamtstückzahl erfassen: Die Bauteile werden ab Null gezählt. Der Zählvorgang läuft motorisch. Das Gerät stoppt am Bandende automatisch, sodass alle Bauteile exakt erfasst werden können.
2. Stückzahlvorwahl: Die gewünschte Bauteilmenge wird mittels der Tastatur vorgegeben und der Bauteilezähler stoppt automatisch bei Erreichen der vorgewählten Stückzahl.

Merkmale:

- blaue LCD Anzeige mit Hintergrundlicht
- Teilungsfaktor 1 bis 99 und 2, 3, 4 Multiplikationsfaktor für 0402, 0201 und 01005 Komponenten
- Vorschubgeschwindigkeit einstellbar
- Vorschub Step-by-Step (Bauteilweise)
- Eingang für Barcode-Leser
- Option: kein Bauteil
- Anschluss für Drucker / PC
- Benutzeridentifikation (max. 10 Personen, je 8 alphanumerische Zeichen)
- interne Uhr (1 Wochen-Backup)
- Datalogger speichert die letzten 500 Zählungen
- Total von Teilzählungen
- zwei seitliche Griffe für den Transport

Technische Daten:

Display: 6-stellig, LED
 Zählgeschwindigkeit: max. 220 Bauteile/s (1 Bauteil pro Lochung)
 Genauigkeit: ± 1 Bauteil
 Anzahl der Lochungen: 1-99 (Teilungsfaktor) pro Bauteil
 Gurthöhe: max. 56 mm
 Spulen-Ø: max. 400 mm, 650 mm mit Support



Bestell-Nr. Artikel

801966	County-S EVO ohne Empty-Pocket-Check
805249	County-S EVO mit Empty-Pocket-Check
805252	Aluminium-Leerspule, für County-S EVO
805253	Fussplatte/Support, für County-S EVO

WETEC Spulentisch, für SMD-Rollen

Merkmale:

- das Reibungssystem verhindert ein unbeabsichtigtes Abrollen des Bandes von den Spulen
- einfache Führung des Bandes im Zählkopf mit korrektem Stiftabstand
- mindestens ein Handgriff wird für das Zurückspulen benötigt



Bild zeigt Spulentisch mit County Evo und Handgriff.

Bestell-Nr. Artikel

807065	WETEC Spulentisch, für SMD-Rollen
805242	Handgriff, für Rollen

WETEC Rollenständer, komplett

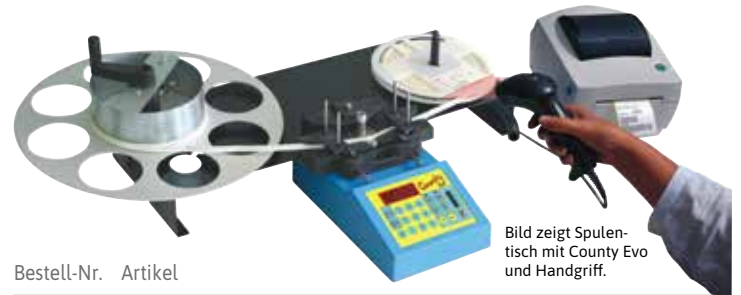
Merkmale:

- geeignet für axiale und radiale Bauteile

Lieferumfang:

1 Stück Rollenständer

Bestell-Nr. Artikel

805241	WETEC Rollenständer, komplett
805242	Handgriff, für Rollen

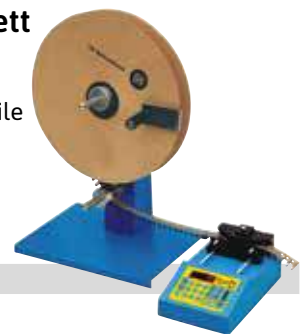

WETEC Thermodrucker, für County

Merkmale:

- zum Ausdruck von Etiketten mit Abmessung 57 x 51 mm optimiert

Technische Daten:

Druckbereich: bis 104 mm Breite

Lieferumfang:

1 Stück Thermodrucker
 1 Stück Signalkabel

Bestell-Nr. Artikel

805247	WETEC Thermodrucker, für County
805248	Etikettenrolle, für Thermodrucker



WETEC Barcode-Leser mit Spiralkabel

Merkmale:

- Weitwinkelscanner speziell zum Lesen von breiten Barcodes mit geringen Abstand
- wird mit einem Stecker mit dem EVO-Zähler verbunden und gespeist



Technische Daten:

Schutzklasse: IP42

Bestell-Nr.

805246

Cutbend Schneide-/Biegegerät

Die bewährte Schneide- und Biegemaschine für axial gegurtete Bauteile. Das Cutbend lässt sich schnell und einfach auf die verschiedenen Komponenten und Maße ein- und umstellen. Die ausgeklügelte Mechanik verhindert durch das leicht gestaffelte Verarbeiten der beiden Drahtenden die axiale Zugbelastung während der Verarbeitung und schon so heikle Bauteile. Die Befestigung des Cutbend kann durch die mitgelieferte Schraubzwinde an jedem Tisch erfolgen. Durch das reichhaltige Zubehör lässt es sich zu einem Komponentenverarbeitungssystem ausbauen. Der Einstellstern für die Übernahme der Lochabstände ab Leiterplatte ist im Lieferumfang enthalten.

Merkmale:

- für axial gegurtete Bauteile
- kann an jeden Tisch befestigt werden
- schonende Bearbeitung der Bauteile

Technische Daten:

Abmessung L x B x H: 160 x 175 x 145 mm
 Leistung: bis 40.000 Bauteile/h
 Kurbellänge: 160 mm
 Bauteil-Ø: max. 14 mm

Lieferumfang:

- 1 Stück Schneide-/Biegegerät ohne Einzelbauteile-Zuführung und Bauteilezähler
- 1 Stück Schraubzwinde

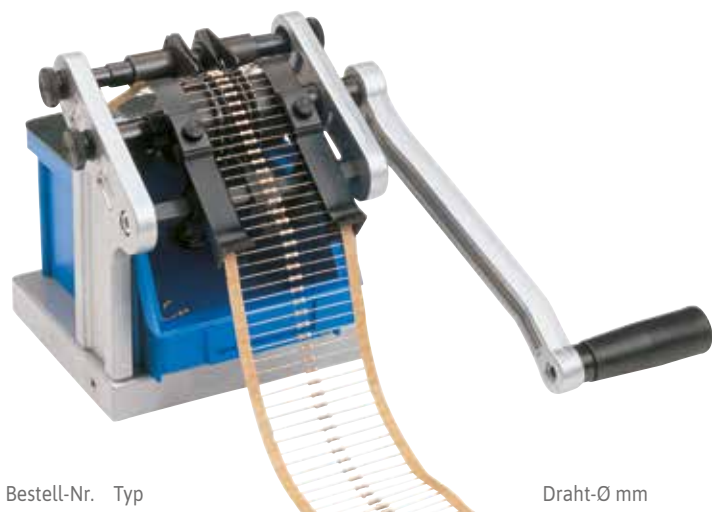

Bestell-Nr.	Typ	Draht-Ø mm
817750	VB08 beidseitig schneiden und biegen	0,5-0,8
817760	VB05 beidseitig schneiden und biegen	0,3-0,5
817770	VB10 beidseitig schneiden und biegen	0,8-1,0
817780	VB12 beidseitig schneiden und biegen	1,0-1,2
817790	FG08 beidseitig nur schneiden	0,5-0,8
817800	BG08 1 Seite schneiden und biegen	0,5-0,8
817890	Messerpaar mit Schraubenset, für VB05/VB08	
817910	Abrollständer CB-109	
817810	Einzelbauteil-Zuführung CB 3000	

Cutbend Schneidemaschine VARIOCUT, für radiale Komponenten

Das bewährte Schneidegerät VARIOCUT schneidet radial gegurtete Bauteile aller Art auf die gewünschte Länge. Damit erübrigt sich ein Nachschneiden der Anschlussdrähte nach dem Löten. Die Befestigung kann durch die mitgelieferte Schraubzwinde an jedem Tisch erfolgen.

Technische Daten:

Abmessung L x B x H: 160 x 175 x 145 mm
 Leistung: bis 40.000 Bauteile/h
 Kurbellänge: 160 mm

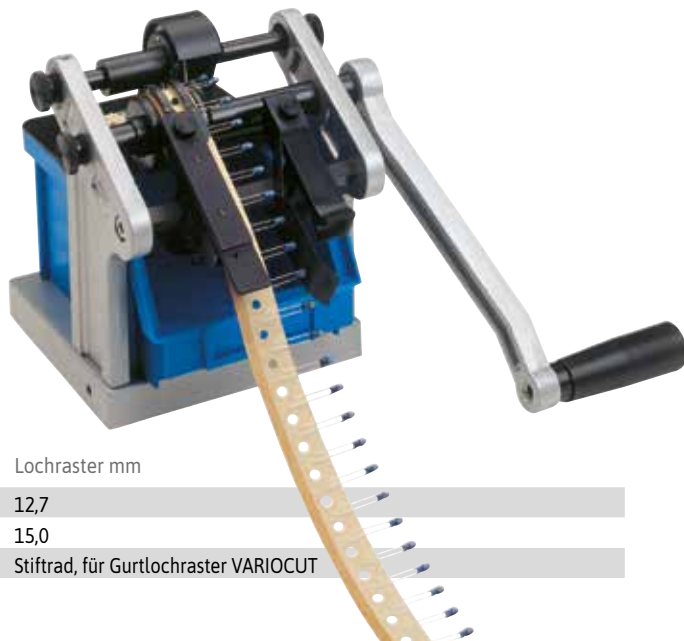

Bestell-Nr. Lochraster mm

817820	12,7
803471	15,0
817830	Stifttrah, für Gurtlochraster VARIOCUT

Cutbend Komponentenzähler CC-15

Der universell einsetzbare elektronische Zähler CC-15 ergänzt die Komponentenbearbeitungsgeräte in idealer Weise. Er rationalisiert die Arbeit im Bereich Wareneingangskontrolle, Arbeitsvorbereitung und Inventur. Der CC-15 kann vor- und rückwärts bis 999999 zählen und ermittelt dank einstellbarem Divisor die effektive Komponentenzahl. Er ist dadurch sowohl für ein- und zweiseitig gegurtete, als auch für SMD-Bauteile geeignet. Eine eingebaute Schnittstelle (optional) erlaubt den Ausdruck der Stückzahl auf einen Etikettendrucker. Der CC-15 lässt sich direkt auf das Cutbend und auch auf das VARIOCUT montieren.

Merkmale:

- wiederaufladbare NiCd Zellen eingebaut

Technische Daten:

Spannung: 230 V
 Abmessung L x B x H: 190 x 100 x 30 mm
 Anzeige: LCD, 6-stellig (0-999.999)
 Drahtstärke-Ø: 0,4-1,5 mm
 Bandbreite bis: max. 12 mm
 Gurtabstände: 30-105 mm
 Divisor: 1, 2, 3 und 8
 Genauigkeit: ± 1

Lieferumfang:

- 1 Stück Zähler mit Sensorkopfschraube
- 1 Stück Grundplatte
- 1 Stück Gurtenführung mit Trägerschiene
- 1 Stück Federblech
- 1 Stück Netzadapter 230/9V oder 115V/9V

Bestell-Nr.

817920



WETEC Gurtverbinder-Zange (SMD-Splicezange) mit Magazin CST-010

Hochwertige Splice-Zange zum schnellen Verbinden von SMT Gurtverbindern. Die Messingplättchen befinden sich im Handgriff der Zange und werden automatisch nach jedem Splicezyklus neu ausgerichtet.

Merkmale:

- einfache Bedienung
- schnell und kosteneffizient
- geeignet für den Einsatz in allen Arten von SMT Material (Papier- oder Prägespule)
- schnelles Anschließen auf Basis des Handy-Typs
- einfache Installation an Docking-Station (optional erhältlich)
- einfache Installation der Splice-Clips
- Langlebigkeit durch Wärmebehandlung des Spezialstahls
- passende Splice Rahmen WE-PSC-010 (809195) und WE-PSC-011 (809196)

Lieferumfang:

1 Stück Gurtverbinder-Zange mit Magazin

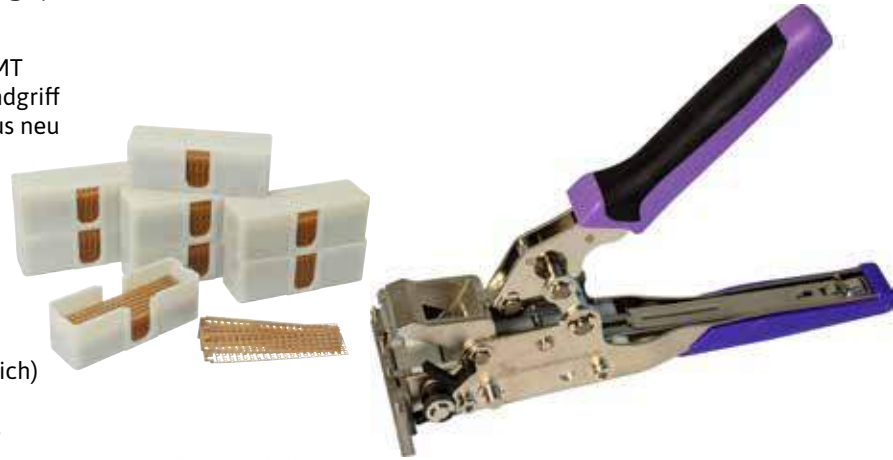

Bestell-Nr. Artikel

809193	WETEC Gurtverbinder-Zange (SMD-Splicezange) mit Magazin CST-010
809195	WETEC Splice Rahmen WE-PSC-010, 20er-Pitch/4.000 Stück
809196	WETEC Splice Rahmen WE-PSC-011, 25er-Pitch/5.000 Stück

WETEC Gurtverbinder-Zange (SMD-Splicezange) mit Magazin CST-020

Hochwertige Splice-Zange zum schnellen Verbinden von SMT Gurtverbindern. Die Messingplättchen befinden sich im Handgriff der Zange und werden automatisch nach jedem Splicezyklus neu ausgerichtet.

Merkmale:

- Splicen ohne Ausschuss
- einfache Bedienung
- schnell und kosteneffizient
- geeignet für den Einsatz in allen Arten von SMT Material (Papier- oder Prägespule)
- schnelles Anschließen auf Basis des Handy-Typs
- einfache Installation an Docking-Station (optional erhältlich)
- einfache Installation der Splice-Clips
- Langlebigkeit durch Wärmebehandlung des Spezialstahls
- passende Splice Rahmen WE-PSC-020 (809197)

Lieferumfang:

1 Stück Gurtverbinder-Zange mit Magazin



Bestell-Nr. Artikel

809194	WETEC Gurtverbinder-Zange (SMD-Splicezange) mit Magazin CST-020
809197	WETEC Splice Rahmen WE-PSC-020, 5.000 Stück

WETEC Splice Rahmen für Gurtverbinder-Zangen

Zum Verbinden der beiden Gurtenden. Mit einem Rahmen-Set können 25 Verbindungen hergestellt werden.

Merkmale:

- zum Anschluss von Papier- oder Prägeträgerrollenband
- zur Verwendung mit der Gurtverbinder-Zange WE-CST-010 (809195 und 809196)
- zur Verwendung mit der Gurtverbinder-Zange WE-CST-020 (809197)
- 20er/25er-Pitch in einem Rahmen
- universeller und einzigartiger Typ



Bestell-Nr.	Typ	Pitch / Stk.
809195	WE-PSC-010	20er / 4.000
809196	WE-PSC-011	25er / 5.000
809197	WE-PSC-020	25er / 5.000

WETEC Verbinder

Zum Verbinden der Abdeckbänder mittels Klebestreifen.

Merkmale:

- einfache Handhabung
- hohe Klebekraft
- ESD-kompatibel

Technische Daten:

Farbe: blau

Lieferumfang:

1 Rolle á 800 Splice-Tapes

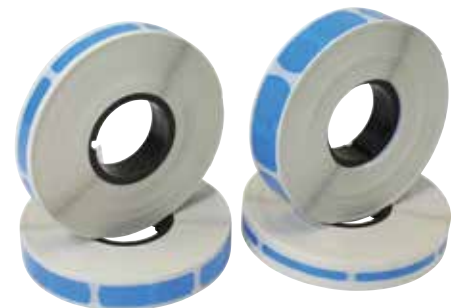

Bestell-Nr. Gurtbreite mm

810172	8
810175	12
810174	16
810173	24

WETEC ESD-Handlupe, mit LED-Beleuchtung

ESD-Handlupe mit LED-Beleuchtung für den schnellen Kontrolleinsatz.



Merkmale:

- leicht und handlich

Technische Daten:

Abmessung: 190 x 80 x 25 mm
 Linsen: Ø 60 mm
 Vergrößerung: 225 %
 Dioptrien: 5 dpt
 Leuchtmittel: 5 x LED weiß / 1 x LED UV
 Batteriebetrieb: 2 x AAA
 Farbe: schwarz



Bestell-Nr. Artikel

800965	Wetec ESD-Handlupe, mit LED Beleuchtung
241002	Alkaline Batterie, AAA/Micro, 1,5 V

Schweizer Präzisions-Fadenzähler

Ausgestattet mit einem aplanatischen Liniensystem, erfüllt der Fadenzähler höchste optische Ansprüche. Die hier zur Verwendung kommenden Silikatglas-Linsen sind nicht nur kratzfest, sondern brillieren auch durch eine hohe Schärfentiefe und eine äußerst kontrastreiche Abbildung. Die Fassung ist schlagfest und reflexarm. Das Gehäuse besteht aus matt verchromtem Messing. In den Fadenzähler ist eine Skala eingearbeitet (Skalenlänge 10mm, Teilung 0,1mm).

Merkmale:

- zusammenklappbar
- aplanatische Präzisionsoptik
- robustes Gehäuse aus verchromtem Messing

Technische Daten:

Abmessung L x B x H: 45 x 32 x 16 mm
 Linsen: Ø 16,3 mm
 Vergrößerung: 8-fach



Bestell-Nr.

816070

Eschenbach Kopfbandlupe laboCOMFORT

Ideale Lupe für alle Arbeiten, bei der beide Hände freibleiben müssen. Die Lupe ermöglicht mit den binokularen Linsenteilen beidäugiges, räumliches Sehen und ist auch für Brillenträger geeignet. Der Schirm ist zu allen Seiten geschlossen, damit die Augen vor Streulicht geschützt sind und kann bei Nichtbenutzung bequem hochgestellt werden.

Merkmale:

- plankonvexe PXM®-Leichtlinse für randscharfe, verzerrungsfreie Abbildung
- der Schirm kann bei Nichtbenutzung einfach hochgeklappt werden
- verschiedene Rastmöglichkeiten für individuelle Höhenanpassung des Lupenschirms
- die Kopfbandlupe kann auch von Brillenträgern verwendet werden
- dunkelgraue, geschlossene Kunststoffabschirmung gegen Streulicht mit integrierter Linsenhalterung
- die Kopfbandlupe ist nur mit binokularen Linsenteilen verwendbar



Bestell-Nr.	Vergrößerung / dpt.	Arbeitsabstand ca. mm
815920	1,7 x / 2,5	400
815930	2,0 x / 2,5	250
815940	2,5 x / 5,0	180
815950	3,0 x / 7,75	130

WETEC Uhrmacherlupe mit Bikonvexlinse

Technische Daten:

Linsen-Ø: 25 mm
 Vergrößerung: 7,0-fach



Bestell-Nr.

815960

WETEC Inspektionsspiegel



Merkmale:

- zweiteiliger Suchspiegel
- die beiden Griffteile werden ineinander gesteckt

Bestell-Nr.	Material	Ø mm
815970	Kunststoff	24
815980	Metall	30

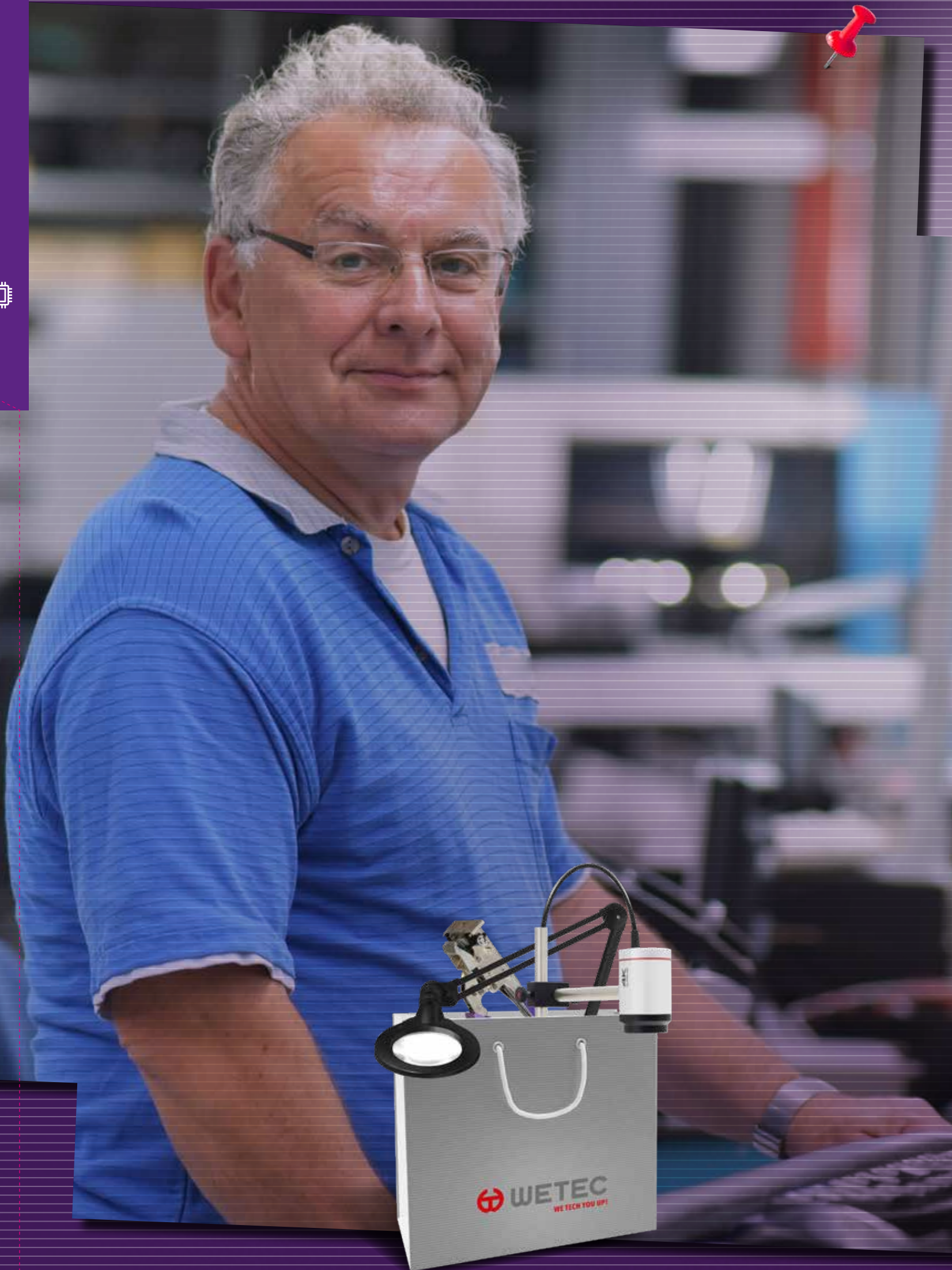

„Besser sein als gut genug!“

Wenn ich jemandem erzähle, was ich beruflich mache, können viele erstmal nichts damit anfangen. Elektronikfertigung hört sich für die meisten so an, als würde ich den ganzen Tag am Computer sitzen und programmieren oder so. Klar sitze ich auch mal am Computer, tatsächlich ist meine Arbeit aber viel abwechslungsreicher und umfasst viele verschiedene Arbeitsschritte. Unser Unternehmen ist nicht so groß, dass jeder immer den ganzen Tag dasselbe machen muss. Ich muss viele Aufgaben erledigen und gut beherrschen – eben besser sein als nur gut genug! Das bedeutet aber auch, dass ich in vielen Bereichen richtig fit sein muss, zum Beispiel Arbeitsvorbereitung, Dosieren, manchmal auch Inspektion und so. Die Technik hat sich rasend schnell weiterentwickelt in den letzten Jahren, da kommst du mit „Das haben wir schon immer so gemacht“ nicht weiter. Das ist natürlich eine Herausforderung, und ich bin froh, dass mein Arbeitgeber uns dabei unterstützt, uns weiterzubilden und neue Produkte kennenzulernen. Es ist echt spannend, wenn die Vertreter von Unternehmen hier bei uns sind und uns zeigen, welche neuen Lösungen und Möglichkeiten es gibt.

Mein Spitzname im Betrieb? „Mister Hundertundein Prozent!“

Am besten gefällt mir, wenn alles aus einer Hand kommt. Es nützt dir ja nichts, wenn du ein tolles Produkt hast, das aber nicht zu den anderen passt, die du schon hast. Selbst wenn die Produkte miteinander funktionieren, ist es echt lästig, wenn du für alles einen anderen Ansprechpartner hast, Beratung, Bestellung, Service und so. Jedes Mal musst du wieder nachgucken, wer jetzt für dieses Produkt zuständig ist, das kostet nur Zeit und Nerven. Bei manchen Verbrauchsmaterialien läuft das bei uns sogar schon komplett automatisch, da müssen wir gar nichts mehr machen. Das ist optimal. Ich vermute, dass das bald in noch viel mehr Bereichen so sein wird. Wenn du den richtigen Partner, also Lieferanten hast, ist das auch voll in Ordnung. Dann muss ich nämlich noch weniger am Computer sitzen, weil ich mich selbst um alles kümmern muss.



Euer Werner



WETEC ECO Lupenleuchte 435, rund

Lupenleuchte mit großer runder Linse, Linsenabdeckung und schattenfreier Ausleuchtung.

Merkmale:

- Optiker-Glaslinse

Technische Daten:

Spannung:	230 V
max. Leistung:	7 W
Linsen-Ø:	130 mm
Dioptrien:	3 dpt
Vergrößerung:	175 %
Totalausladung:	1.200 mm
Lichtquelle:	90 LEDs
Farbe:	lichtgrau

Lieferumfang:

- 1 Stück Lupenleuchte 435
- 1 Stück Tischklemme
- 1 Stück Klappdeckel für Linse



Bestell-Nr.

816021

WETEC | ECO

WETEC ECO Lupenleuchte 436ESD, rund

ESD Lupenleuchte mit großer runder Linse, Linsenabdeckung und schattenfreier Ausleuchtung. Das Licht lässt sich in fünf Stufen dimmen.

Merkmale:

- Glaslinse
- dimmbares LED-Licht

Technische Daten:

Spannung:	230 V
max. Leistung:	12 W
Linsen-Ø:	125 mm
Dioptrien:	3 dpt
Vergrößerung:	175 %
Totalausladung:	800 - 900 mm
Lichtquelle:	60 LEDs
Farbtemperatur:	6.000 K
Lichtstrom:	1.200 lm
Farbe:	schwarz

Lieferumfang:

- 1 Stück Lupenleuchte 436ESD
- 1 Stück Tischklemme
- 1 Stück ESD-sichere Abdeckung



Bestell-Nr.

806208

WETEC ECO Lupenleuchte 437ESD, rund

ESD Lupenleuchte mit großer runder Linse, Linsenabdeckung und schattenfreier Ausleuchtung. Das Licht lässt sich in 5 Stufen dimmen.

Merkmale:

- Glaslinse
- dimmbares LED-Licht

Technische Daten:

Spannung: 230 V
max. Leistung: 16 W
Linsen-Ø: 180 mm
Dioptrien: 3 dpt
Vergrößerung: 175 %
Totalausladung: 800 - 900 mm
Lichtquelle: 84 LEDs
Farbtemperatur: 6.000 K
Lichtstrom: 1.200 lm
Farbe: schwarz

Lieferumfang:

1 Stück Lupenleuchte 437ESD
1 Stück Tischklemme
1 Stück ESD-sichere Abdeckung



Bestell-Nr.

806209

WETEC ECO Lupenleuchte 445, eckig

Preiswerte Lupenleuchte mit großem, rechteckigem Blickfeld und schattenfreier Ausleuchtung.

Merkmale:

- Optiker-Glaslinse

Technische Daten:

Spannung: 230 V
max. Leistung: 9 W
Linsengröße: 175 x 108 mm
Reflektorgröße: 150 x 290 mm
Dioptrien: 3 dpt
Vergrößerung: 175 %
Totalausladung: 1.200 mm
Lichtquelle: 108 LEDs
Farbe: lichtgrau

Lieferumfang:

1 Stück Lupenleuchte 445
1 Stück Tischklemme
1 Stück Klappdeckel für Linse



Bestell-Nr.

816022

WETEC ECO Lupenleuchte 446ESD, eckig

ESD Lupenleuchte mit großer runder Linse, Linsenabdeckung und schattenfreier Ausleuchtung. Das Licht lässt sich in fünf Stufen dimmen.

Merkmale:

- Glaslinse
- dimmbares LED-Licht

Technische Daten:

Spannung: 230 V
max. Leistung: 14 W
Linsengröße: 190 x 160 mm
Dioptrien: 3 dpt
Vergrößerung: 175 %
Totalausladung: 800 - 900 mm
Lichtquelle: 60 LEDs
Farbe: schwarz

Lieferumfang:

1 Stück Lupenleuchte 446ESD
1 Stück Tischklemme
1 Stück ESD-sichere Abdeckung



Bestell-Nr.

806210

Daylight LED-Lupenleuchte iQ

Die modern und ergonomisch gestaltete iQ LED-Lupenleuchte verfügt über eine große, kristallklare Linse mit 1,75-facher Vergrößerung und 60 ultrahellen Daylight-LEDs zur optimalen Erkennung von Details. Sie eignet sich ideal für den Einsatz in Industrie, Kliniken, Labors, Schönheitssalons und für Menschen mit Sehbehinderung. Das flexible Gelenk zwischen dem Kopf und dem Federgelenk ermöglicht eine mühelose Bewegung mit großer Reichweite sowie eine präzise und stabile Positionierung. Die 60 LEDs der iQ haben eine Lebenserwartung von bis zu 20.000 Stunden. Dies entspricht einer Nutzungsdauer von über 20 Jahren. Ein Austausch der Leuchtmittel ist nicht erforderlich.

Merkmale:

- 60 hochwertige Daylight-LEDs
- 4-Stufen-Dimmer
- leichte, 17,5 cm große Linse mit kratzfester Beschichtung
- „Quick-Lens-Swap“-Linsenwechselsystem für optional erhältliche 5-dpt- und 12-dpt-Linsen
- frei und leicht beweglicher Kopf und Arm, stabile Positionierung
- verstärkter Arm mit gekapselten Gelenken, stabilen Verbindungen und Seitenverkleidungen
- große Reichweite von max. 118 cm
- LEDs müssen niemals ausgetauscht werden

Technische Daten:

Spannung:	230 V
max. Leistung:	12 W
Linsen-Ø:	175 mm
Dioptrien:	3 dpt
Vergrößerung:	175 %
Totalausladung:	1.180 mm
Lichtquelle:	60 LEDs
Farbtemperatur:	6.000 K
Helligkeit:	6.330 Lux auf 15 cm
Farbe:	grau



Lieferumfang:

- 1 Stück LED-Lupenleuchte iQ
- 1 Stück Einschlaglupe 4-fach
- 1 Stück Tischklemme

Bestell-Nr. Artikel

800966	Daylight LED-Lupenleuchte iQ
816180	Vergrößerung für Ultra Slim, 5 dpt
816160	Einschlaglupe für Ultra Slim, 12 dpt

Daylight LED-Lupenleuchte iQ, ESD

Die iQ ESD ist eine 100% ESD-sichere Lupenleuchte, die von unabhängiger Seite für den Einsatz in EPA (Electrostatic Protected Areas) gemäß IEC 61340-5-1 + ANSI/ESD 20:20 zertifiziert wurde.

Als 2-in-1-Lichtquelle sorgen leistungsstarke Tageslicht-LEDs mit 6.000 K für Klarheit und schattenfreie Beleuchtung, während UV-A-LEDs (365 nm) ideal für die Inspektion von Beschichtungen sowie für die gründliche Prüfung von Lötstellen, Schweißnähten und anderen mechanisch belasteten Bereichen geeignet sind. Mit zwei Helligkeitsstufen, die sich Ihren Aufgaben anpassen, Gelenken, die jede Position halten, und einer großen 17,5 cm Linse ist die iQ ESD die ultimative 2-in-1 ESD-sichere Lupenleuchte.

Merkmale:

- 2-in-1-Lichtquelle mit leistungsstarken Tageslicht-LEDs und UV-A-LEDs
- 100% ESD-sichere Lupenleuchte, zertifiziert
- optische Qualitätsglaslinse
- außergewöhnlich starker und haltbarer Kohlefaserkopf und -gelenk, hält in jeder Position
- zwei Helligkeitsstufen zur Anpassung der Beleuchtung an die jeweilige Aufgabe
- große Reichweite, damit das Licht genau dort positioniert werden kann, wo es gebraucht wird



Technische Daten:

Spannung:	230 V
max. Leistung:	12 W
Dioptrien:	3 dpt
Vergrößerung:	175 %
Totalausladung:	1.180 mm
Lichtquelle:	LED
Farbtemperatur:	6.000 K
Helligkeit:	6.000 und 4.000 Lux auf 15 cm
Farbe:	weiß/UV-A
UV-Wellenlänge:	365 nm
Lichtstrom:	700 lm

Bestell-Nr.

809655



Luxo LED-Lupenleuchte WAVE, ESD

Die WAVE-LED ist eine ESD-sichere Lupenleuchte für industrielle Anwendungen, mit zwei 6W LED-Modulen und einem flexiblen, selbstbalancierenden Leuchtenarm. Sie bietet eine schattenfreie Ausleuchtung mit Licht von beiden Seiten oder die dreidimensionale Vergrößerung durch einseitiges Licht von der linken oder rechten Seite.

Merkmale:

- inklusive flexiblem, selbstbalancierendem Leuchtenarm
- schattenfreie Ausleuchtung von beiden Seiten oder dreidimensionale Vergrößerung durch einseitiges Licht

Technische Daten:

Spannung: 230 V
 max. Leistung: 13 W
 Linsengröße: 175 x 108 mm
 Vergrößerung: 188/225 %
 Totalausladung: 1.050 mm
 Lichtquelle: LED
 Farbtemperatur: 4.000 K
 Brennweite: 285,7
 Schutzklasse: IP20
 Farbe: schwarz



Lieferumfang:

1 Stück Lupenleuchte WAVE ESD
 1 Stück Tischklemme
 1 Stück Textilabdeckung für Linse

Bestell-Nr.	Ausführung dpt	Licht
805733	3,5	UV
805734	5	UV
800399	3,5	kein UV
802505	5	kein UV
802651	Aufsatzlinse, Dioptrien 6 dpt, 150 %	
802652	Aufsatzlinse, Dioptrien 4 dpt, 100 %	
802676	Tischklemme, für Wave LED, weiß	
802677	Tischklemme, für Wave LED, schwarz	

Luxo Lupenleuchte KFM LED T105, ESD

Die KFM LED ESD wurde speziell für die Elektronik-Industrie entwickelt, wo die elektrostatischen Entladungen für elektronische Komponenten fatal sein können. Die Leuchte verfügt über zwei halbrunde LED-Module mit einem Gesamtenergieverbrauch von nur 11 W. Die hohe Flexibilität zwischen dem Leuchtenkopf und dem Arm gestattet eine einfache und präzise Positionierung.

Merkmale:

- für industrielle Anwendungen
- mit zwei halbrunden LED-Module
- paralleler Dreifach-Schwenkarm

Technische Daten:

Spannung: 230 V
 max. Leistung: 11 W
 Linsen-Ø: 127 mm
 Vergrößerung: 175/225 %
 Brennweite: 330
 Ausladung: 1.050 mm
 Lichtquelle: LED
 Farbtemperatur: 4.000 K
 Schutzklasse: IP20
 Farbe: schwarz



Lieferumfang:

1 Stück Lupenleuchte KFM LED
 1 Stück Tischklemme
 1 Stück Textilabdeckung für Linse

Bestell-Nr.	Ausführung dpt
802648	3
802649	5
802651	Aufsatzlinse, Dioptrien 6 dpt, 150 %
802652	Aufsatzlinse, Dioptrien 4 dpt, 100 %

Eschenbach Lupenleuchte varioLED+

Die Eschenbach Lupenleuchte varioLED+ 27776 ist eine hochwertige Standlupe mit SMD-LED-Ringbeleuchtung.

Durch das neue Ringbeleuchtungskonzept mit 84 langlebigen, hochwertigen SMD-LEDs sorgt die Leuchte für ein schattenfreies Arbeiten. Die GS-geprüfte LED-Lupenleuchte bietet sofort volle und vor allem flimmerfreie Lichtleistung. Ein einfacher Blickwechsel von Vergrößerung zur Normalsicht wird durch das ergonomische Design aufgrund der freischwebenden Linse ermöglicht. Die LEDs mit Primäroptik ermöglichen eine optimale Lichtbündelung.

Merkmale:

- Schatten- und flimmerfreies Arbeiten
- individuell einstellbare Helligkeit
- Leseglas ist mit Fern- und Nahbrille nutzbar
- geringer Stromverbrauch durch geringe Leistungsaufnahme der LED
- asphärische PXM®-Leichtlinse, cera-tec® beschichtet für randscharfe, verzerrungsfreie Abbildung
- aufklappbare und abnehmbare Linienabdeckung
- optimales Ausrichten des Lupenkopfs über sechs Gelenke gewährleistet
- weiter Schwenkbereich des Lupenkopfes
- Einhandbedienung



Technische Daten:

Spannung: 110-240 V
 max. Leistung: 12 W
 Linsen-Ø: 132 mm
 Dioptrien: 6,0
 Vergrößerung: 2,5 x
 Totalausladung: 900 mm
 Lichtquelle: 84 LEDs
 Lichtstärke: max. 6.000 Lux
 Farbtemperatur: 6.500 K
 Farbe: weiß

Lieferumfang:

1 Stück Lupenleuchte varioLED+
 1 Stück Tischklemme

Bestell-Nr.	Artikel
805011	Eschenbach Lupenleuchte varioLED+
816700	Linsenschutzplatte, für Lupenleuchte varioLED+

Waldmann Lupenleuchte Tevisio RLLQ 48/2 AR, ESD

Die Tevisio unterstützt mit ergonomischer Perfektion anspruchsvollste Sehaufgaben. Ob in der Elektronik-, Metall- oder Uhrenbranche, ob in Montage, Werkstatt oder Inspektion: Überall, wo höchste Ansprüche an das Sehen gestellt werden, ist die Tevisio unersetzlich.

Mit hochentwickelter LED-Technik, innovativer Gestängetechnologie und dem auf Augenabstand ideal ausgerichteten Sichtfeld steht die Lupenleuchte Tevisio für ein Optimum an Effizienz und Ergonomie am Arbeitsplatz.

Merkmale:

- wartungsfreie LED-Technologie
- für eine starke, großflächige und gleichmäßige Beleuchtung
- gutes Kontrastsehen und sehr gute Farberkennung
- stufenlose Dimmung
- Visualizer-Funktion zur Erkennung feinsten Strukturen und Fehler
- robustes Aluminiumgehäuse
- geschlossene Bauart zum Schutz des Benutzers und der integrierten Technik
- absolut kratzfeste Glaslupe, wahlweise entspiegelt oder mit Zusatzlinse
- großes Sichtfeld für verzerrungsfreies Sehen
- etwa doppelte Vergrößerung
- einzigartig bewegliches und ausbalanciertes Gestänge mit enormem Aktionsradius

Technische Daten:

Spannung:	100-240 V
max. Leistung:	ca. 16 W
Linsen-Ø:	160 mm
Dioptrien:	3,5
Lichtquelle:	LED
Lichtfarbe:	neutralweiß, ca. 4.000 K
Farbwiedergabe:	> 90 Ra
Schutzart:	IP20
Schutzklasse:	II
Bedienung:	Multifunktionstaster
Material:	Kunststoff, ESD-Lackierung
Farbe:	schwarz
Linsenmaterial:	Glas
Gewicht:	2.700 g



Bestell-Nr. Totalausladung

805676	784 mm
805675	984 mm

Waldmann Lupenleuchte Tevisio TVD 750/940/DM

In Beweglichkeit und Sehqualität ist die Tevisio Lupenleuchte unersetzlich, wo höchste Ansprüche an das Sehen gestellt werden. Neu sind der noch höhere Farbwiedergabewert, die noch homogenere Lichtverteilung sowie die werkzeuglose Entnahme der Linse für Reinigung, Ersatz oder Tausch. Die optionale neue 6 Dioptrien Kunststofflinse ermöglicht auf Wunsch jederzeit einen höheren Vergrößerungsfaktor. Schneller und problemloser Linsenwechsel dank des flexiblen Linsenrings mit Bajonettverschluss.

Merkmale:

- entspiegelte Glaslinse, perfekt eingetriebte Blende, keine störenden Einspiegelungen
- 3D-Kopfgelenk
- hohe Farbwiedergabewerte und absolut homogene Lichtverteilung
- optimale Unterstützung bei der Bewertung und Verifizierung von Farb- und Oberflächenqualitäten
- wartungsfreie LED-Technologie
- für eine starke, großflächige und gleichmäßige Beleuchtung
- gutes Kontrastsehen und sehr gute Farberkennung
- stufenlose Dimmung
- Visualizer-Funktion zur Erkennung feinsten Strukturen und Fehler
- robustes Aluminiumgehäuse, geschlossene Bauart zum Schutz des Benutzers und der integrierten Technik
- absolut kratzfeste Glaslupe, wahlweise entspiegelt (nur bei nicht ESD-Variante) oder mit Zusatzlinse
- großes Sichtfeld für verzerrungsfreies Sehen
- etwa doppelte Vergrößerung
- bewegliches, ausbalanciertes Gestänge mit enormem Aktionsradius
- perfekte Ergonomie und höchste Nachhaltigkeit.
- einfacher Tausch mit 6 Dioptrien Kunststofflinse für höheren Vergrößerungsfaktor.

Technische Daten:

Spannung:	100-240 V
max. Leistung:	13 W
Linsen-Ø:	160 mm
Dioptrien:	3,5
Vergrößerung:	188 %
Lichtquelle:	LED
Lichtfarbe:	neutralweiß, ca. 4.000 K
Farbwiedergabe:	> 90 Ra
Schutzart:	IP20
Schutzklasse:	II
Bedienung:	Multifunktionstaster
Material:	Kunststoff, unbehandelt
Farbe:	schwarz
Linsenmaterial:	Glas
Totalausladung:	500 + 484 mm
Zusatzlinsen:	Ø 31,5 mm
Zusatzlinse Dioptrien:	6 dpt



Lieferumfang:

- 1 Stück Tevisio LED-Lupenleuchte TVD 750/940/DM
- 1 Stück Anschraubflansch, Sockel

Bestell-Nr. Ausführung

808697	nicht ESD
816370	Tischklemme, nicht ESD
816380	Tischklemme, ESD ⚠

Waldmann LED-Lupenleuchte SNLQ 54/2

Die SNLQ bringt wortwörtlich „Licht und Schatten“: Sie bietet die Möglichkeit, einen Lichteinfall mit deutlicher Schattenbildung zur Erkennung bestimmter Details anzuwenden. Durch einen einfachen Knopfdruck kann die Lichtcharakteristik geändert werden und die Leuchte gibt ein rundum schattenfreies Licht. Dies ist besonders geeignet für Montage- und Prüfaufgaben.

Merkmale:

- wartungsfreie LED-Technologie
- für eine starke, großflächige und gleichmäßige Beleuchtung
- sehr gute Farberkennung
- Segmentschaltung zur Erkennung feinsten Strukturen und Fehler
- großes Sichtfeld für verzerrungsfreies Sehen
- absolut kratzfeste Glaslupe
- unabhängiges Einstellen von Leuchtenkopf und Lupe

Technische Daten:

Spannung:	230 V
max. Leistung:	12 W
Linsengröße:	175 x 105 mm
Dioptrien:	3
Vergrößerung:	175 %
Lichtquelle:	LED
Lichtfarbe:	neutralweiß, ca. 3.800 K
Farbwiedergabe:	> 95 Ra
Totalausladung:	430 + 400 mm
Schutzart:	IP20
Schutzklasse:	I
Material:	Kunststoff
Farbe:	schwarz

Lieferumfang:

- 1 Stück Lupenleuchte
- 1 Stück Lupenglasabdeckung
- 1 Stück Vorschaltgerät



Bestell-Nr.	Ausführung	Farbe
802601	1 ESD ⚡	schwarz
802582	2 nicht ESD	lichtgrau
816370	3 Tischklemme, nicht ESD	
816380	Tischklemme, ESD ⚡	

Waldmann Ring LED-Lupenleuchte RLLQ 63

Die Ring LED ist die Lösung für besonders kleinteilige Aufgaben. Wenn man am Industriearbeitsplatz Teile im Miniaturbereich prüfen oder präzise bearbeiten muss, ist Detailsicht erforderlich. Die Ring LED hat dafür die perfekte Linse – und mit ihren 63 LEDs auch das optimale Licht. Zusätzliches Plus: Die Leuchte überzeugt auch ästhetisch.

Merkmale:

- wartungsfreie LED-Technologie
- verzerrungsarme Vergrößerung bis zum Rand
- stufenlose Dimmung
- hartbeschichtete Kunststofflinse
- exakt einstellbarer Flexschlauch
- geringer Platzbedarf

Technische Daten:

Spannung:	230 V
max. Leistung:	6 W
Linsen-Ø:	72 mm
Dioptrien:	6
Vergrößerung:	250 %
Lichtquelle:	63 LEDs
Farbtemperatur:	4.000 K
Totalausladung:	248 + 400 + 139 mm
Schutzart:	IP20

Lieferumfang:

- 1 Stück LED-Lupenleuchte RLLQ 63
- 1 Stück Kunststofffuß zum Anschrauben



Bestell-Nr. Artikel

800056	Waldmann Ring LED-Lupenleuchte RLLQ 63
816380	Tischklemme, ESD ⚡
816370	Tischklemme, nicht ESD
816410	Tischfuß, nicht ESD

Waldmann **W**

ENGINEER OF LIGHT.

WETEC ECO Arbeitsplatzleuchte 405

Preiswerte Arbeitsplatzleuchte mit Vollmetall-Konstruktion.

Merkmale:

- Lichtquelle über 3 x Leuchtstofflampe 14 W (T5)
- Befestigung über Tischklemme

Technische Daten:

Spannung:	230 V
Abmessung:	610 x 110 mm
max. Leistung:	42 W
Totalausladung:	1.000 mm
Lichtquelle:	T5
Farbe:	weiß



Lieferumfang:

- 1 Stück Arbeitsplatzleuchte 405
inklusive Leuchtmittel
- 1 Stück Tischklemme

Bestell-Nr.

816015

WETEC ECO Arbeitsplatzleuchte 406ESD

Preiswerte Arbeitsplatzleuchte mit fünfstufiger Dimmfunktion.

Merkmale:

- dimmbares LED-Licht

Technische Daten:

Spannung:	230 V
max. Leistung:	20 W
Totalausladung:	800-900 mm
Farbtemperatur:	6.000 K
Lichtquelle:	117 LEDs
Lichtstrom:	2.000 lm
Farbe:	schwarz



WETEC | ECO

Lieferumfang:

- 1 Stück Arbeitsplatzleuchte 406ESD
- 1 Stück Tischklemme
- 1 Stück ESD-sichere Abdeckung

Bestell-Nr.

806211



Waldmann Arbeitsplatzleuchte Taneo, ESD

Mit anwendungsgerechter Lichtleistung, hoher Lichtqualität und ergonomischem Handling sorgt die Arbeitsplatzleuchte Taneo für optimale Arbeitsbedingungen und lässt sich wie keine andere an individuelle und tätigkeitsbezogene Anforderungen anpassen. Sei es in der Fertigung, Montage, Qualitätssicherung oder Analyse, sei es in Laboren, der Elektronik-, Metall-, Textil- oder Uhrenbranche: Taneo ist ein wahres Universaltalent.

Merkmale:

- Farbtemperatur neutralweiß 4000 K oder 5000 K
- Entblendung mit Kegelprismenblende (CDP) oder opal weißer Blende
- Farbwiedergabe Ra>90 und Ra>95 bei Vollspektrum LED
- Gehäuse aus farblos eloxiertem Aluminium und schwarzem Kunststoff, Blende aus PMMA (CDP) oder PC (opal weiße Blende)
- federentlastetes Gestänge mit 3D-Kopfgelenk
- stufenlose und flickerfreie Dimmung (25-100%)
- Folientaster im Leuchtenkopf für Ein/ Aus und Dimmung
- verschiedene Befestigungen als Zubehör

Technische Daten:

Spannung:	100-240 V
Leistung:	ca. 23 W
Lichtquelle:	LED
Lichtfarbe:	neutralweiß
Farbwiedergabe:	> 90 Ra
Lichtstrom:	ca. 1.350 lm
Schutzart:	IP20
Schutzklasse:	I
Bedienung:	Multifunktionstaster
Material:	Aluminiumprofil, ESD-Lackierung
Farbe:	schwarz



Bestell-Nr. Farbtemperatur K

810969 4.000

810971 5.000



Daylight LED Arbeitsplatzleuchte Luminos

Ideal für alle Arbeitsbereiche, Schneidetische, Reißbretter oder Schreibtische. Die Luminos ist eine professionelle Arbeitslampe, die auch feinste Details richtig ausleuchtet und Farben originalgetreu zur Geltung bringt. Der große Schirm lässt sich stufenlos vertikal, horizontal und seitlich in jede beliebige Position bringen. Die dimmbare Lampe ermöglicht eine einfache Anpassung, wenn ein weniger helles Licht gewünscht wird.

Merkmale:

- breiter Schirm sorgt für eine gleichmäßige Lichtverteilung über einen großen Bereich
- das obere Gelenk hält die verschiedenen Positionen, sodass das Licht wie gewünscht gelenkt werden kann
- modernes und ergonomisches Design
- zwei Helligkeitsstufen

Technische Daten:

Spannung:	230 V
Abmessung H x B x T:	585 x 510 x 700 mm
max. Leistung:	15 W
Totalausladung:	1.000 mm
Farbtemperatur:	6.000 K
Lichtquelle:	LED
Lichtstrom:	1.320 lm
Helligkeit:	3.800 Lux auf 30 cm
Farbe:	weiß
Kabellänge:	2,1 m



daylight™

Bestell-Nr.

803699

Daylight Slimline 3 LED

Die dritte Generation der Daylight Slimline verfügt über hervorragende Zusatzfunktionen. Der neue Aluminiumschirm strahlt ein helleres Licht mit besserer Streuung aus. Ein vierstufiger Dimmer ermöglicht die Helligkeitssteuerung. Die Klemme wurde neu gestaltet, um noch unauffälliger zu sein und wird aus gebürstetem Stahl geliefert.

Merkmale:

- attraktive Slimline-Ausführung mit hochwertigem, gebürstetem Chrom-Finish
- ultraleuchtstarker Vollspektrum-LED-Strip von daylight™
- hohe Leuchtleistung
- hohe Beleuchtungsstärke
- doppelt flexibler Arm mit großer Reichweite für eine breite Lichtstreuung
- Slimline-Design mit perfekter Abstimmung von Licht und Material
- integrierter, leicht erreichbarer Ein-/Ausschalter
- höhenverstellbar
- angenehmes und sicheres Licht mit geringer Wärmeabstrahlung
- hervorragende Farbwiedergabe
- mit Touchfunktion
- vier dimmbare Helligkeitsstufen

Technische Daten:

Spannung:	230 V
Abmessung B x H x T:	530 x 195 x 60 mm (Tischleuchte), 790 x 310 x 66 mm (Stehlampe)
max. Leistung:	13 W
Totalausladung:	900 mm
Farbtemperatur:	6.000 K
Lichtquelle:	LED
Lichtstrom:	1.065 lm
Helligkeit:	3.000 Lux auf 30 cm

Lieferumfang:

- 1 Stück Leuchte Slimline 3 LED
- 1 Stück Metallklemme

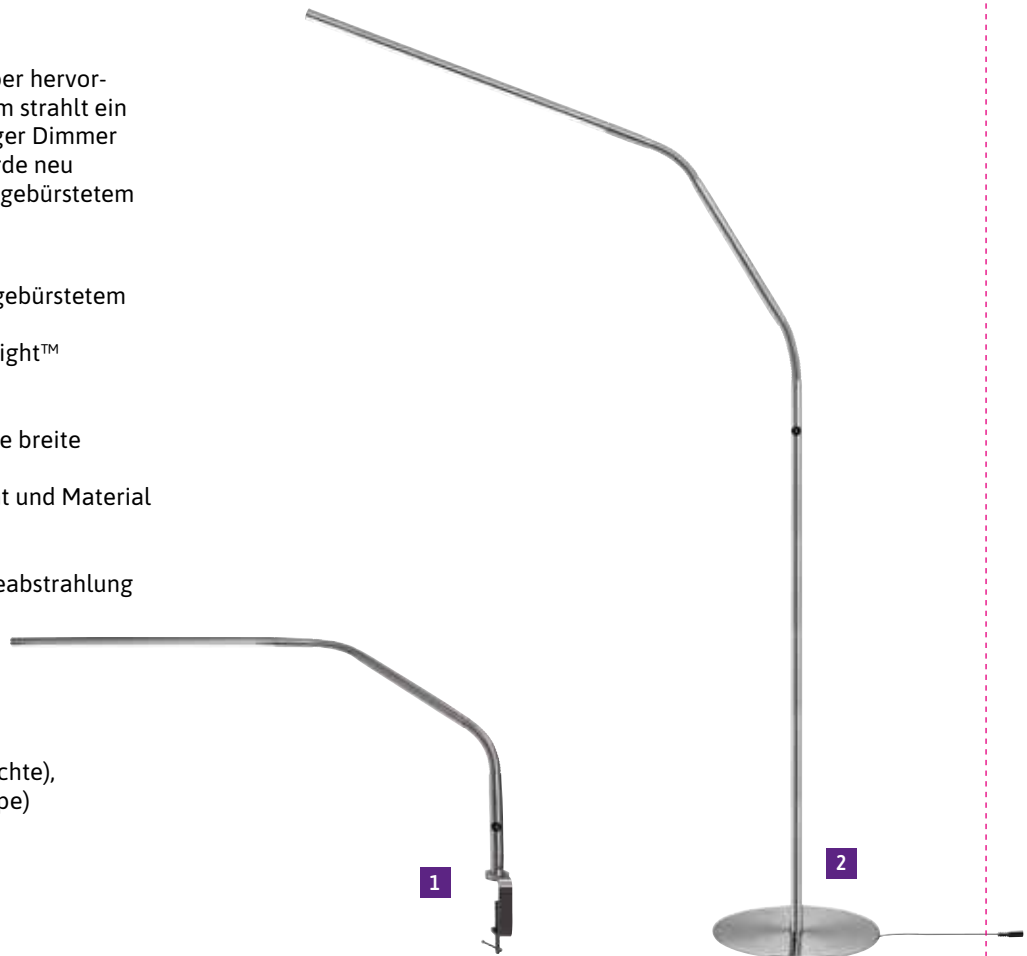

Bestell-Nr. Ausführung

805670 1 Tischleuchte

805672 2 Stehleuchte

816730 Tischfuß, für Tischlampe Slimline

LED2WORK LED Systemleuchte TUNABLE WHITE

Variabel in der Lichtfarbe, unschlagbar in der Farbtreue. Bei der TUNABLE WHITE LED-Leuchte kann stufenlos die Lichtfarbe zwischen warm-, neutral- und tageslichtweiß gewählt und nach Bedarf auch wieder geändert werden, was an optischen Kontrollarbeitsplätzen wie auch in der Montage Begeisterung hervorruft. Die Farbwiedergabe des Lichts kommt dabei mit einem Farbwiedergabeindex von > Ra 98 sehr nah an das natürliche Sonnenlicht heran. Gleichzeitig schafft es die LED-Leuchte den Arbeitsbereich homogen und schattenfrei auszuleuchten.

Merkmale:

- homogenes Licht für eine blend- und flickerfreie Ausleuchtung
- Auswahl der Farbtemperatur zwischen warmweiß, über neutralweiß bis tageslichtweiß
- fördert die Konzentrationsfähigkeit und mindert Ermüdungserscheinungen
- Mikroprismenentblendung für eine hervorragende Lichtstreuung
- hochwertige LED-Chips mit TRI-R Technologie decken die Farbtemperaturen von warmweiß, über neutralweiß bis hin zu tageslichtweiß ab
- Farbtemperaturauswahl über Folientastatur an der LED-Leuchte
- zwei verschiedene Längen mit Mikroprismen-Entblendung
- direkte Anschlussspannung, integriertes Netzteil
- Anschluss und elektrische Verkettung (kaskadierbar) über standardisierte Wieland GST18 Verbindungen
- T-Nut Befestigungsschlitze für die stabile Arretierung an Wand, Decke, Maschine oder Systemarbeitsplätzen
- optional auch schwenkbar mit Wand- oder Gelenkwinkeln
- Wärme wird über Aluminiumgrundkörper nach hinten abgeführt
- wartungsfrei
- gefertigt in Deutschland

Technische Daten:

Anschlussspannung:	220-240 V
Abdeckung:	Mikroprismen
Abstrahlwinkel:	100 °
Farbwiedergabe:	> 90/99 Ra
Schutzart:	IP 40
Schutzklasse:	I



made in Germany

Bestell-Nr.	Lichtfarbe K	Länge mm	Leistung W
809081	3.000-6.500	898	49
809082	3.000-6.500	1.342	69

LED2WORK LED Systemleuchte SYSTEMLED

Entwickelt für Systemarbeitsplätze ermöglicht die SYSTEMLED den absolut schnellen und einfachen Austausch von Leuchtstoffröhren-Leuchten gegen LED-Leuchten. Deshalb hat die SYSTEMLED die identischen Maße und Anschlüsse der führenden konventionellen Leuchten. Durch die elektrische Verkettbarkeit der SYSTEMLED können große, besonders effiziente Leuchtflächen realisiert werden.

Merkmale:

- homogenes Licht sowie blend- und flickerfreie Ausleuchtung ohne Reflexionen auf Metalloberflächen
- flimmerfreies Licht ohne UV- und IR-Anteil
- Leuchte ist kaskadierbar = elektrisch verkettbar, über standardisierte Wieland GST18 Verbindungen
- einzige Leuchte auf dem Markt mit 1.782 mm Länge
- erzeugt eine tropfenförmige Lichtstreuung und bringt so mehr Licht-Power auf den Arbeitsplatz
- hochleistungs-LED-Chips für naturalweiß oder tageslichtweiß
- opalweiße, bruch sichere und splitterfeste Licht-Abdeckung, wahlweise Versionen auch mit Prismenabdeckung (größere Lichtstreuung)
- Wärme wird über Aluminiumgrundkörper nach hinten abgeführt
- T-Nut Befestigungsschlitze für die stabile Arretierung an Wand, Decke, Maschine oder Systemarbeitsplätzen
- stufenlose Dimmung über separates Zubehör
- optional auch schwenkbar mit Wand- oder Gelenkwinkeln
- wartungsfrei
- gefertigt in Deutschland

Technische Daten:

Anschlussspannung:	220-240 V
Abdeckung:	Mikroprismen
Abstrahlwinkel:	100 °
Farbwiedergabe:	> 85 bis > 93 Ra
Schutzart:	IP 40
Lebensdauer:	> 60.000 h



made in Germany

Arbeitsplatzsysteme
Seite 482 ff.

Bestell-Nr.	Lichtfarbe K	Länge mm	Leistung W
809073	5.200-5.700	898	52
809074	5.200-5.700	472	28
809075	5.200-5.700	1.342	77
809076	5.200-5.700	1.782	100
809077	4.000-4.500	898	52
809078	4.000-4.500	472	28
809079	4.000-4.500	1.342	77
809080	4.000-4.500	1.782	100

LED2WORK SYSTEMLED TUNABLE WHITE Steuerungsmodul, inkl. 3 m Zuleitung

Merkmale:

- Dimmen und Farbwechsel mit Memory-Funktion

Lieferumfang:

- 1 Stück Steuerungsmodul
- 1 Stück Zuleitung

Bestell-Nr.

809107



LED2WORK Wieland GST18 Leitung

Mehrere SYSTEMLED sind elektrisch verkettbar (kaskadierbar). An die erste Leuchte werden 230 V Netzspannung angelegt und mit Wieland Verlängerungsleitungen werden weitere Leuchten über die Ein- und Ausgänge im Leuchtengehäuse miteinander verbunden. Die Gesamtstromstärke der verketteten Leuchten darf dabei nicht die Absicherung des betriebsseitigen 230 V Anschlusses übersteigen.

Merkmale:

- Anschluss- und Verbindungsleitung für SYSTEMLED

Technische Daten:

Polanzahl:	3
Polkennzeichnung:	L, N, PE
Bemessungsspannung:	250 V
Strombelastbarkeit:	16 A
Leiterquerschnitt:	1,5 mm ²
Kabeldurchmesser:	max. 8.3 mm

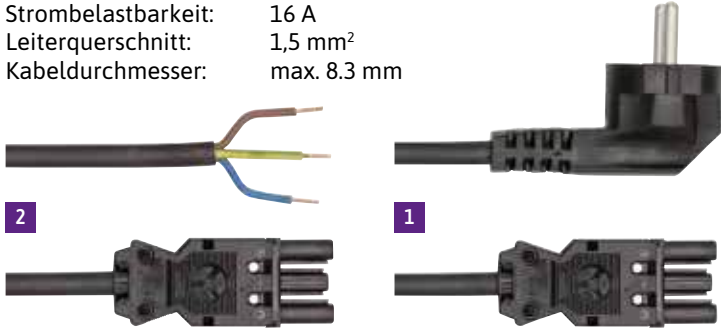

Bestell-Nr. Leitung

809089	1	Buchse/Winkelstecker, 5 m
809090	1	Buchse/Winkelstecker, 3 m
809091	2	Buchse/offenes Leitungsende, 5 m

LED2WORK Wieland GST18 Verlängerungsleitung

Merkmale:

- Verbindungsleitung GST18i3 Buchse - GST18i3 Stecker



Bestell-Nr. Länge m

809094	1,0
809095	2,0
809096	5,0

LED2WORK Wieland GST18 Buchse

Merkmale:

- konfektionierbar



Bestell-Nr. für Leitung

809092	Stromeingang leuchtenseitig
809093	Stromausgang leuchtenseitig

LED2WORK
INTELLIGENCE IN LIGHT

LED2WORK Montagesatz für SYSTEMLED, ESD

Montagesatz für SYSTEMLED mit ESD Isolation, flach, für T-Nut.

Technische Daten:

Material: Stahl, elektrostatisch dissipativer Kunststoff

Lieferumfang:

- 1 Paar Montagesatz



Bestell-Nr. Ausführung

809105	1	flach
809106	2	schwenkbar

LED2WORK DIMMmodul

Steuerungsmodul für SYSTEMLED TW, Dimmen und Farbwechsel.

Merkmale:

- extern zur Bedienung einer SYSTEMLED Leuchte

Lieferumfang:

- 1 Stück DIMMmodul
- 1 Stück Verbindungsleitung (außer 809098)



Bestell-Nr. Ausführung

809097	1	zur Bedienung einer Leuchte, inkl. Verbindungsleitung
809098	2	zur zentralen Bedienung von max. 6 Leuchten
809099	1	zur Bedienung einer Leuchte, inkl. 5 m Verbindungsleitung

LED2WORK SYSTEMLED DIMMmodul Verbindungsleitung, 2-polig



Bestell-Nr. Länge m

809101	2,0
809102	3,0
809103	4,0
809104	5,0

Leica Stereozoom-Mikroskop S9 E / S9 D mit mittelgroßem Schwenkarm-Stativ

Das Leica S9 E bzw. S9 D vereint eine Vielzahl von Vorteilen, die Arbeitsabläufe optimieren: Dank der revolutionären FusionOptics-Technologie können Proben mit 12 mm Tiefenschärfe bis ins kleinste Detail erfasst werden. Die dreifache Tiefenschärfe vereinfacht und beschleunigt Arbeitsprozesse. Ohne ständiges Neufokussieren sind alle Details auf einen Blick sichtbar. Der 9:1 Zoom und die schnelle Vergrößerung bis zum Faktor 55x erleichtern das Wechseln zwischen Detailansicht und Übersicht.

Das Leica S9 D bietet zudem mit dem integrierten Video- und Fotoausgang eine hohe Flexibilität: Dem Mikroskop kann eine Kamera hinzugefügt werden, um von digitaler Bildgebung zu profitieren. Für das schnelle Austauschen von Ergebnissen, eine einfache und übersichtliche Dokumentation oder das praktische Durchführen von Schulungen – das Leica S9 D kombiniert ein benutzerfreundliches, robustes und komfortables Stereomikroskop mit den Vorzügen der digitalen Bildgebung und herausragender Optik.

Ausführung S9 E ohne Videofunktion.

Ausführung S9 D mit Videofunktion.

Merkmale:

- 9:1 Zoom mit 6,1x-55x Vergrößerungsbereich (Ohne Vorsatzlinse, 10x Okulare) und einem Objektfeld bis zu 37,6 mm für schnelle und präzise Untersuchungen
- 12 mm Tiefenschärfe durch integrierte FusionOptics Technologie
- Greenough Optik: Sehr flaches (planes) Objektfeld bei hoher Schärfentiefe
- komplett apochromatisch korrigiertes Mikroskopiesystem
- 35° Binokulartubus für hohen Komfort und Benutzerfreundlichkeit
- Arbeitsabstand mit Standard Optik 122mm (ohne Schutzglas), ermöglicht einen optimalen Zugang zur Probe
- optische Auflösung bis zu 250 lp/mm (1x Vorsatzlinse, 10x Okulare)
- maximale optische Auflösung bis zu 500 lp/mm (2x Vorsatzlinse, 10x Okulare)
- ClickStop Positionen bei 10x, 20x, 30x, 40x und 50x, Untersuchungen bei bestimmter Vergrößerung können leicht reproduziert werden
- „Zerostat“ antistatische Mikroskopabdeckung, minimiert das Risiko einer elektrostatischen Entladungen an empfindlichen Bauteilen
- große Anzahl an verschiedensten Vorsatzlinsen und Okularen ermöglicht die Anpassung der optischen Leistungsfähigkeit des Mikroskop an die jeweilige Anwendung
- mit integriertem Dokumentationsanschluss (811009)
- umschaltbarer Video-/Fototubus: 50 % Video, 50 % visuell, permanent (811009)

Technische Daten:

Zoombereich:	9:1, apochromatisch
Einblickwinkel:	35°
spezifischer Oberflächenwiderstand:	2×10^{11} Ohm
Entladezeit:	2 Sekunden von 1.000 V auf 100 V
Vergrößerung:	6,1x-55x (Basisausrüstung)
max. Auflösung:	500 Lp/mm
Arbeitsabstand:	122 mm (Basisausrüstung)
Objektfeld-Ø:	37,7 mm
Zoombegrenzung:	10x, 20x, 30x, 40x, 50x
Augenabstand:	50-76 mm
Länge Horizontalarm:	598 mm
Höhe Vertikalsäule:	470 mm

Lieferumfang:

- 1 Stück Stereozoom-Mikroskop
- 2 Stück Brillenträgerokular 10x/23B
- 1 Stück Basisplatte
- 1 Stück Vertikalsäule 470/35 mm, verchromt
- 1 Stück Horizontalarm Standard
- 1 Stück Fokussierarm neigbar, S-Serie
- 1 Stück LED-Ringlicht RL66S-80, pur weiß 5.600 K
- 1 Stück Reduzierring, 58 mm
- 1 Stück SmartCam 4K (811009)
- 1 Stück Video-Objektiv 0,63x, C-Mount (811009)
- 1 Stück Staubschutzhülle 40 x 35 x 60 cm, antistatisch

Bestell-Nr. Artikel

811008 Leica Stereozoom-Mikroskop S9 E

811009 Leica Stereozoom-Mikroskop S9 D



Lieferung erfolgt ohne Monitor

Leica Stereo-Mikroskop A60 S / A60 F mit Stativ

Ein Mikroskopiesystem, das alle Anforderungen kennt: Produktivität steigern, Produkte und Bauteile optimal sichtbar machen, Baugruppen einfach bearbeiten. Die industrielle Fertigung von elektronischen Bauteilen stellt ganz spezifische Anforderungen an ein Mikroskop. Und in der Herstellung von Medizinprodukten spielt auch die Produktionsqualität eine zentrale Rolle.

Ausführung A 60 S mit Schwenkarm-Stativ.

Ausführung A 60 F mit Flexarm-Stativ.

Merkmale:

- Vergrößerungsbereich 5x-30x, Arbeitsabstand 122 mm
- Optisches System Greenough, mit Leica „FusionOptics“
- 46 mm maximales Objektfeld
- 13,6 mm maximale Schärfentiefe
- 10x/23B Brillenträgerokulare mit Dioptrienverstellung
- LED Ringlichtbeleuchtung mit 16 Med Power SMT LEDs und mehr als 50.000 Std. Lebensdauer
- inklusive abnehmbarem Diffusor zur Vermeidung von Lichtreflexen
- antistatisches Kunststoffgehäuse, austauschbares Objektivschutzglas
- max. Ausladung des Schwenkarm-Stativs 560 mm (811011)
- max. Ausladung des Flexarm-Stativs 995 mm (811012)
- Erdungspunkt am Stativ (Durchmesser 4,2 mm) (811011)

Technische Daten:

Konvergenzwinkel:	9:1, apochromatisch
Zoomfaktor:	6:1
Zoombereich:	5x-30x
Arbeitsabstand:	122 mm (ohne Beleuchtung)
Einblickwinkel:	38°
Objektfeld-Ø max.:	46 mm
Schärfentiefe max.:	13,6 mm
Augenabstand:	52-76 mm
Farbtemperatur:	5.600 K
Abmessung Standfuß:	230 x 266 mm

Lieferumfang:

- 1 Stück Stereo-Mikroskop
- 1 Stück Schwenkarm-Stativ (811011)
- 1 Stück Flexarm-Stativ (811012)
- 1 Stück Staubschutzhülle 32 x 19 x 41 cm, antistatisch

Bestell-Nr. Artikel

811011	1	Leica Stereo-Mikroskop A60 S
811012	2	Leica Stereo-Mikroskop A60 F



1



2

WETEC Trinokulares Zoom-Stereo-Mikroskop Ecotec T 850

Modernes Stereo-Mikroskop für sensible Prüf- und Montagearbeiten. Ein Mikroskop, das mit einer präzisen Optik ausgestattet ist und den heutigen Qualitätsanforderungen voll und ganz entspricht. Ein qualitativ hochwertiges Produkt mit einem sehr guten Preis-Leistungsverhältnis. Mit stufenlos verstellbarem Zoom-Kopf und drittem Tubus für den Kameraeinsatz.

Merkmale:

- trinokularer Tubus
- umschaltbar auf TV-Betrieb

Technische Daten:

Säulenlänge: 250 mm
 Arbeitshöhe max.: 190 mm
 Grundplatte: 200 x 250 mm
 Zoomkopf: 0,7-4,5-fach
 Tubus: Binokularer 45° Schrägtubus

Lieferumfang:

1 Stück Zoom-Mikroskopkopf trinokular 0,7-4,5-fach
 1 Stück 10-fach Okulare
 1 Stück Stativsäule auf Grundplatte
 1 Stück Staubschutzhülle

Bestell-Nr. Artikel

817080	WETEC Trinokulares Zoom-Stereo-Mikroskop Ecotec T 850
817090	Okular 20-fach, für Ecotec T 850/851
817100	Reduzieroptik 0,5-fach, für Ecotec T 850/851
817110	TV-Adapter, für Mikroskop Ecotec T 850
817120	Säule, für Ecotec T 850
817130	LED-Ringleuchte



WETEC Trinokulares Zoom-Stereo-Mikroskop Ecotec T 851

Preiswertes trinokulares Zoommikroskop als Einsteigerlösung. Mit diesem Zoommikroskop sind hervorragende Kontrollen an elektronischen Baugruppen möglich. Durch den trinokularen Tubus ist eine Adaption eines Fotoapparates oder einer Kamera jederzeit möglich. Diese kostengünstige Zusammenstellung eignet sich hervorragend für den Einstieg in die optische Qualitätskontrolle. Das Stereomikroskop zeichnet sich durch die optimale optische Leistung sowie eine gute mechanische Verarbeitung aus.

Merkmale:

- Trinokulares Stereo-Mikroskop
- 3. Tubus für TV- oder Digitalkamera-Anschluss
- Dioptrinausgleich an beiden Okularen
- Vergrößerung optional bis 180-fach

Technische Daten:

Säulenlänge: 370 mm
 Arbeitshöhe max.: 450 mm
 Ausladung: 550 mm
 Zoomkopf: 0,7-4,5-fach
 Tubus: Binokularer 45°-Schrägtubus

Lieferumfang:

1 Stück Zoom-Mikroskopkopf trinokular 0,7-4,5-fach
 1 Stück 10-fach Okularpaar mit Muscheln
 1 Stück Stativsäule auf Grundplatte
 1 Stück Staubschutzhülle



Bestell-Nr. Artikel

801543	WETEC Trinokulares Zoom-Stereo-Mikroskop Ecotec T 851
817090	Okular 20-fach, für Ecotec T 850/851
817100	Reduzieroptik 0,5-fach, für Ecotec T 850/851
817110	TV-Adapter, für Mikroskop Ecotec T 850
817120	Säule, für Ecotec T 850

Inspektionstische

Seite 177

Eschenbach Stereomikroskop mit LED-Ringbeleuchtung

Kompakte, günstige Einsteigerlösung. Die LED-Auflicht-Ringleuchte ist stufenlos regelbar, mit hellem schattenfreiem Auflicht. Montage am Umschlagrevolver, beliebig drehbar.

Merkmale:

- robustes Mikroskop mit Stereo-Kopf (45°-Schrägeinblick)
- Okulartubus mit Dioptrieneinstellung und Okularmuscheln
- koaxiale Objektivordnung mit Umschlagrevolver 1x und 2x
- Scharfstellung über beidseitigen Grobtrieb
- stabiles Stativ aus Metall
- Flachsockel mit schwarz-weißer Kunststoffplatte für Auflicht
- stabiler Federgelenkarm (bei Artikel 816970)
- drei Feststellschrauben in den Gelenken, stufenlos verstellbar
- mit stabiler Tischklemme und aufschraubbarem Tischfuß

Technische Daten:

Abmessung L x B x H:	600 x 400 x 300 mm
Spannung:	230 V
Vergrößerung:	10x/20x, ausbaufähig bis 40x
Okulare:	Weitfeld 10-fach
Säulenlänge:	245 mm
Säulen-Ø:	20 mm
Drehbar:	360°
Augenabstand:	einstellbar von 54-74 mm
Arbeitsabstand:	max. 83 mm

Lieferumfang:

- 1 Stück Mikroskopkopf komplett mit Triebkasten
- 1 Stück Tischstativ
- 1 Stück Gelenkarm (bei Artikel 816970)
- 1 Stück Klemmhalterung (bei Artikel 816970)
- 1 Stück LED-Ringbeleuchtung
- 1 Stück Staubschutzhaube
- 2 Stück Okularmuscheln
- 1 Stück Hakenschlüssel



Bestell-Nr. Ausführung

816960	1	mit Stativ
816970	2	mit Federgelenkarm
817030		Reduzieroptik für Stereomikroskope, 0,5-fach
817040		Vergrößerungsoptik für Stereomikroskope, 2-fach
816980		Gummi-Okularmuschel
816990		Weitfeld-Okularpaar für Stereomikroskope, 5-fach
817000		Weitfeld-Okularpaar für Stereomikroskope, 15-fach
817010		Weitfeld-Okularpaar für Stereomikroskope, 20-fach
817050		Fadenkreuzokular, Weitfeld 10,0 x
817060		Metallgelenkarm, mit Tischklemme
817020		LED-Auflicht-Ringbeleuchtung



WETEC HD Inspektionssystem TEK-SCOPE-PLUS, mit LED-Beleuchtung, ESD

Die Autofokus-HD-Kamera bietet eine optische Vergrößerung von 46x (27"-Monitor) und eine digitale Vergrößerung von bis zu 460x (92x empfohlen - 27" Monitor). Sie erzeugt verzerrungsfreie FullHD-Bilder bis zu 1080p in hoher Qualität ohne Verzögerung und mit ausgezeichneter Tiefenschärfe. LED-Leuchten sorgen für eine schattenfreie Ausleuchtung. Der große Arbeitsabstand von 310 mm ermöglicht die Inspektion unterschiedlichster Objekte.

Die Fernbedienung ermöglicht mit einem Tastendruck das Ein- und Auszoomen, das Ein- und Ausschalten des Autofokus, die Fokus-Feineinstellung und vieles mehr. Bilder können direkt auf einen USB-Stick gespeichert werden. Es wird kein zusätzlicher PC benötigt. Die Ethernet-Verbindung ermöglicht die gleichzeitige Bildschirmfreigabe über die IP-Adresse.

Merkmale:

- geeignet für die Nachbearbeitung, sowie der Inspektion und Kontrolle von Leiterplatten
- kann an einen Monitor oder PC angeschlossen werden
- geringere körperliche Belastung als bei binokularen Mikroskopen
- besonders ergonomische Körperhaltung
- benutzerfreundlich
- ausreichend Platz unter dem Mikroskop für Montage-, Reparatur- und Nacharbeit
- Autofokus ermöglicht eine schnelle Inspektion von Objekten in verschiedenen Höhen und Vergrößerungen
- große Tiefenschärfe für leichteres und schnelleres Arbeiten
- Einstellung mittels Fernsteuerung für Vergrößerung, Fokus, Helligkeit, u.v.m. möglich
- Bild-/Videoaufnahme in HD-Auflösung mit Bildverarbeitungssoftware möglich
- Ethernet-Verbindung zur gleichzeitigen Bildschirmfreigabe über die IP-Adresse
- Bilder direkt auf USB-Stick speichern (TEK-D BOX wird nicht mehr benötigt)
- Bildvergleich mit der TEK-SCOPE-PLUS Software
- ESD-sicher

Technische Daten:

Vergrößerung:	46x optisch – bis zu 460x digital
Bildwiederholung:	60 fps
Arbeitsabstand:	310 mm
Ausgang:	Monitor-Anschluss/Mini USB/HDMI
Beleuchtung:	eingebaute abgewinkelte LEDs
Fokussiertrieb:	Auto/Manuell
Auflösung:	1.920 x 1.080 (bei Betrieb am Monitor)
Auflösung:	1.920 x 1.080 (bei Betrieb von PC und Software)
Betriebssystem:	Windows 10 (ältere Versionen werden nicht vollständig unterstützt)



Lieferumfang:

- 1 Stück HD Inspektionssystem
- 1 Stück Fernbedienung
- 1 Stück USB Stecker mit TEK-SCOPE Software
- 1 Stück HDMI Kabel
- 1 Stück USB Kabel
- 1 Stück Anschlusskabel mit Adapter



Bestell-Nr. Artikel

805998	WETEC HD Inspektionssystem TEK-SCOPE-PLUS, mit LED-Beleuchtung
803838	Inspektionstisch, inklusive 4D Linse
803839	Inspektionstisch

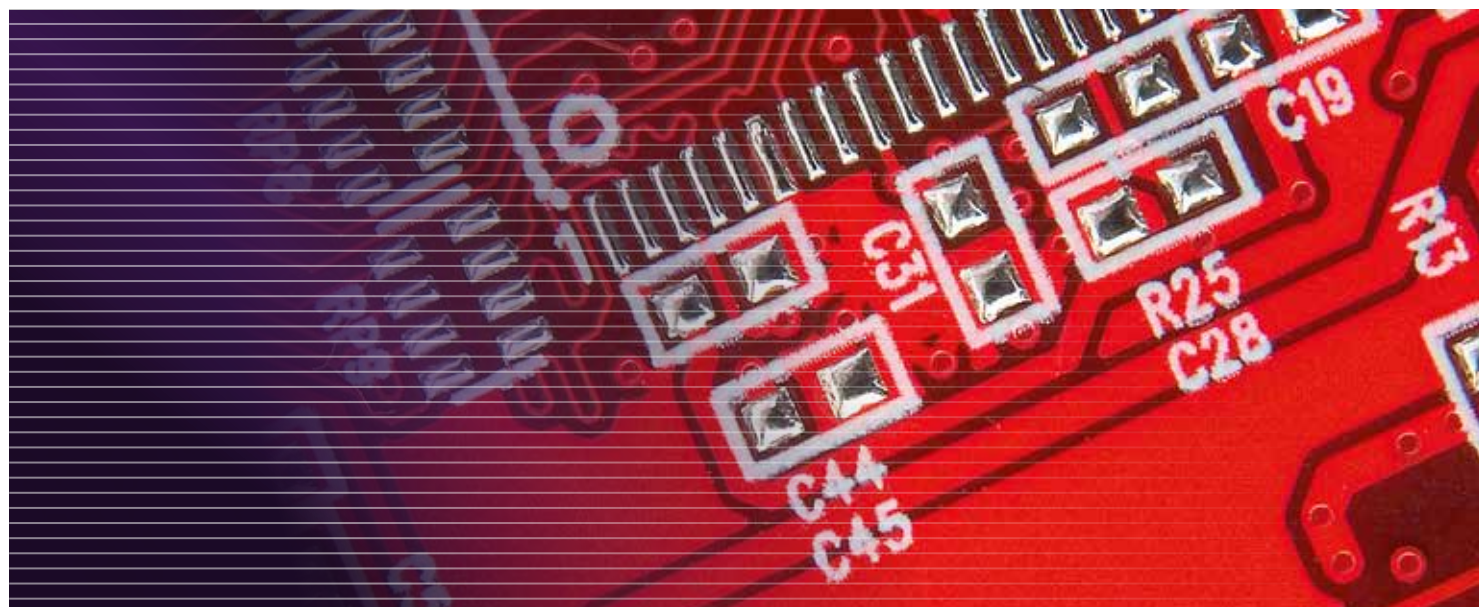

Fragen zum Produkt?

Wir beraten persönlich

Techman Kollaborierender Roboter TM5, mit integriertem Kamerasystem

Der TM5 ist der weltweit erste integrierte visuelle Kollaborationsroboter, der das Visionssystem mit Hardware und Software kombiniert. TMflow vereinfacht die Schnittstelle von Industrierobotern und es kann zukünftig jedes Werkzeug modularisiert und bildlich dargestellt werden.

Der TM5 erfüllt die Sicherheitsanforderungen der ISO 10218-1 und die neuesten Sicherheitsvorschriften für Mensch und Roboter nach ISO/TS 15066. Sollte der Roboter den Aufprall eines Objekts erkennen, stoppt er sofort, um die Sicherheit des Personals zu gewährleisten.

Merkmale:

- eingebautes, intelligentes Visionssystem
- flexible Einsatzmöglichkeiten
- innovative, einfach zu bedienende Benutzeroberfläche
- sicheres und stressfreies Arbeitsumfeld

Technische Daten:

Spannung: 24 V 1,5A
max. Leistung: 1.300 W
IP Klasse: IP54 (Arm)
Umgebungstemperatur: 0-50 °C
Anschlüsse: 3 x COM, 1 x HDMI, 1 x LAN, 4 x USB 2.0, 2 x USB 3.0, 1 x VGA, 2 x GiGE
Kameraauflösung: 1,2M/5M Pixel, Farbe
Wiederholgenauigkeit: ± 0,05 mm

Lieferumfang:

1 Stück 6-Achsen Roboter, inklusive Steuerung
1 Stück Anschlusskabel
1 Stück Software

Bestell-Nr.	Traglast kg	Reichweite mm	Geschwindigkeit m/s
803693	6	700	max. 1,1
803694	4	900	max. 1,4



reddot design award



Inspectis Videoinspektionssystem Inspectis U30s

Das Videoinspektionssystem der U-Serie rundet die Inspectis-Lösungen im High-End-Bereich ab und bieten flexibel konfigurierbare 4K-Premium-Bildqualität in zwei verschiedenen Formfaktoren, wahlweise mit 10- oder 30-fach optischem Zoom.

Es entlastet Augen, Nacken und Schultern durch das einzigartige ergonomische Design und den freien Arbeitsabstand von 228 mm. Der Bediener kann bequem in einer guten Arbeitsposition sitzen und die Inspektionsaufgaben können effizienter durchgeführt werden. Alle grundlegenden Parameter wie Zoom, Helligkeit und Farbstufen können vom Benutzer über integrierte Tasten auf der Oberseite des Geräts gesteuert werden. Dank des empfindlichen Bildsensors und der überlegenen Optik liefert das U30s erstaunlich scharfe Bilder der Objekte mit minimaler Blendung und Farbsäumen im gesamten Sichtfeld.

Merkmale:

- kristallklare Bilder in 4K-Auflösung
- für hervorragende optische Leistung im gesamten Sichtfeld
- großer Arbeitsabstand
- umschaltbar zwischen UHD 4K und FHD-Ausgang
- optional sind ein ESD-geschütztes Gehäuse und ein eingebauter Laserpointer erhältlich

Technische Daten:

Videoausgabe:	Ultra HD 2160p/30, umschaltbar zu Full HD 1080p/60
Bildauflösung Sensor:	8,5 MP 3840(H) x 2160(V) 16:9 Format, CMOS-Bildsensor mit progressiver Abtastung
Auflösung:	1,62 x 1,62 µm
I/O Port:	HDMI-Videoausgang, 5P MiniDin Stromeingang, 8P MiniDin Externe Fernbedienung
integrierte Steuerung:	Zoom, Blende, Autofokus ein/aus, Weißabgleich, Wechsel vom 4K- zum Full-HD-Format
Beleuchtung:	eingebautes LED-Matrixlicht (optional) LED-Ringlicht
Arbeitstemperatur:	-5 bis +40 °C
Optisches System:	30x Zoom mit Autofokus und Blendensteuerung
Arbeitsabstand:	228 mm
Vergrößerung:	x1 - x30 Zoomfaktor
Sichtfeld:	bei Zoomfaktor x1 - x30

Lieferumfang:

1 Stück Videoinspektionssystem U30s
ohne Monitor

Bestell-Nr.

808997

Fragen zum Produkt?

Wir beraten persönlich



 INSPECTIS

Inspectis Videoinspektionssystem Inspectis U30s Advanced

Lieferumfang:

1 Stück Videoinspektionssystem U30s
1 Stück Makro-Objektiv +10 Dioptrien
1 Stück ESD Schienenstativ
1 Stück XY Schwebeplatte
4 Stück Magnetstifte
1 Stück LED Ringlicht mit abnehmbarem Diffusor
1 Stück 4K HD USB3.0 Capture Pro mit INSPECTIS Pro Software

Bestell-Nr.

809220



Inspectis Kamera-Fernsteuerung, mit erweiterten Einstellmöglichkeiten

Die Kamera-Fernsteuerung ist ein benutzerfreundliches, ergonomisch gestaltetes Gerät zur erweiterten Steuerung von Inspectis-Kamera-Parametern zusätzlich zu den On-Board-Steuertasten.

Kamera- und Objektivparameter wie Zoom, Blende, Fokus, Helligkeit, Farbe und Bildmodus können direkt eingestellt und kontrolliert werden. Darüber hinaus kann der Bediener die Zoom-Anzeige aktivieren oder deaktivieren, ein Fadenkreuz hinzufügen, das Bild einfrieren oder drehen.

Die Kamera-Fernsteuerung ist in der Lage, zwei Konfigurationen im internen Speicher zu speichern und abzurufen.

Merkmale:

- dient als erweiterte Steuereinheit von Kameraparametern
- Zoom, Blende, Fokus, Helligkeit, Farbe und Bildmodus können direkt eingestellt und kontrolliert werden
- interner Speicher für zwei Konfigurationen



Bestell-Nr.

808998

Inspectis Fußpedal, für Kamerakontrolle

Zweipedal-Fußschalter in Industriequalität zur freihändigen Steuerung der Kamera- und Objektivparameter von Inspectis Digitalmikroskopen.

Der Fußschalter wird in das eigentliche Bedienfeld der HD-020 Inspectis Kamera-Fernsteuerung eingesteckt und arbeitet parallel zu den + und - Tasten des Steuergeräts.

Merkmale:

- zur Unterstützung der Inspectis Kamera-Fernsteuerung HD-020
- freihändige Steuerung
- Industriequalität



Bestell-Nr. Artikel

809001 Inspectis Fußpedal, für Kamerakontrolle

808998 Kamera-Fernsteuerung, mit erweiterten Einstellmöglichkeiten

Inspectis Kamera-Fernsteuerung, mit Knauf-Steuerrad

Innovative Kamera- und Objektivsteuerung mit Drehknopftrieb. Diese Fernbedienung ermöglicht die Einstellung von Zoom, Objektivblende (Iris) und manuellem Fokus/Autofokus.

Merkmale:

- dient zur Einstellung von Zoom, Objektivblende und Fokus



Bestell-Nr.

808999

Inspectis Ringlicht

LED-Beleuchtung mit Hochleistungs-LED-Lampen für eine Vielzahl von Auflichtanwendungen.

Abnehmbarer Diffusor-Filter und integrierte Helligkeitsregelung für gleichmäßige und weiche Ausleuchtung inklusive.

Stromversorgung direkt über den AUX-Ausgang der Inspectis Digitalmikroskope für hervorragendes Kabelmanagement.

Merkmale:

- Hochleistungs-LEDs
- abnehmbarer Diffusor-Filter und integrierte Helligkeitsregelung
- Stromversorgung direkt über den AUX-Ausgang



Bestell-Nr. Farbe LED

809010 weiß

809011 UV

Inspectis Makro-Linse

Makro-Linse, die an das Standardobjektiv der digitalen Videomikroskope von Inspectis angeschlossen werden kann.

Merkmale:

- geeignet für Anwendungen mit höherer Vergrößerung
- erhöht die Gesamtvergrößerung von F- und U-Mikroskopen

Technische Daten:

Ø: 67 mm



Bestell-Nr.	Dioptrien	Vergrößerung %
809024	1	ca. 23
809025	2	ca. 45
809026	3	ca. 65
809027	5	ca. 210
809028	10	ca. 320

Inspectis XY Schwebepalette

Die Inspectis XY Schwebepalette sorgt für eine reibungslose seitliche Bewegung Ihrer Inspektionsobjekte unter dem Mikroskop. Die Arbeitsfläche ist mit einer Antistatikmatte mit hoher Reibung bedeckt, die Ihr Inspektionsobjekt an Ort und Stelle hält.

Merkmale:

- ergonomische Einstellmöglichkeiten für entspannte Arbeitshaltung
- einfache Bedienung
- ermüdungsfrei
- großer Arbeitsabstand, dadurch viel Freiraum zum Löten, etc.
- ESD-Auflage



Bestell-Nr.	Ausführung
-------------	------------

809003	ohne Positionssperre
809005	mit Positionssperre
809006	sehr geringe Reibung, mit Positionssperre
809004	sehr geringe Reibung

Inspectis Objektiv mit hoher Vergrößerung

Objektiv, das an das Standardobjektiv der Inspectis-Digitalmikroskope angesetzt werden kann. Erhöht die Gesamtvergrößerung von F- und U-Mikroskopen.

Merkmale:

- für Anwendungen mit hoher Vergrößerung

Technische Daten:

Ø: 67 mm



Bestell-Nr.	Dioptrien	Vergrößerung
809029	28	x6,3
809030	56	x11,5

Inspectis Objektiv-Schutzfilter

Objektiv-Schutzfilter aus hochwertigem optischen Glas mit mehrschichtiger Antireflexionsbeschichtung.

Technische Daten:

Ø: 67 mm



Bestell-Nr.

809031

Inspectis Neigeplatte

Die Neigeplatte von Inspectis ermöglicht eine reibungslose Bewegung der Inspektionsobjekte bis zu einem Winkel von 30 Grad in alle Richtungen.

Die Arbeitsfläche des Kippbretts ist mit einer antistatischen Matte mit hoher Reibung bedeckt, um das Inspektionsobjekt an seinem Platz zu halten. Es stehen vier Schlitze zur Verfügung, um optionale Magnetstifte oder kundenspezifische Vorrichtungen und Halterungen zu befestigen.

Merkmale:

- neigbar in alle Richtungen
- ergonomische Einstellmöglichkeiten für entspannte Arbeitshaltung
- einfache Bedienung
- ermüdungsfrei
- variabel Kippen und Drehen
- Lichtreflektionen werden "weggekippt"
- großer Arbeitsabstand, dadurch viel Freiraum zum Löten, etc.
- mehr Bildinformationen durch bewegte Lichtverhältnisse
- ESD-Auflage

Technische Daten:

Neigungswinkel: 30°



Bestell-Nr.

809007

Inspectis Teleskop-Höhenverstelltisch

Der Inspectis Teleskop-Höhenverstelltisch ermöglicht eine vertikale Verschiebung der Prüfobjekte um 103 mm entlang der optischen Achse Ihres Digitalmikroskops. Die Arbeitsfläche ist mit einer Anti-Statikmatte mit hoher Reibung bedeckt, die das Inspektionsobjekt an Ort und Stelle hält.

Es stehen 4 Schlitz zur Verfügung, um optionale Magnetstifte oder kundenspezifische Vorrichtungen und Halterungen zu befestigen.

Merkmale:

- entwickelt, um den Arbeitsabstand von Digitalmikroskopen der U-, F- und C-Serie an das Inspektionsobjekt anzupassen

Technische Daten:

Neigungswinkel: 30° (nur 809009)

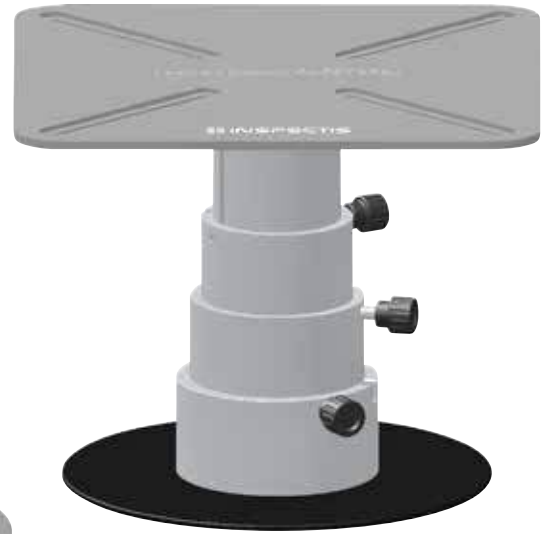

Bestell-Nr. Ausführung

809008	1	nicht neigbar
809009	2	neigbar

Inspectis Spot Matrix LED

LED-Beleuchtung mit 18 ultrahellen weißen LED-Lampen am Schwanenhalsarm für verschiedene Schräglichtanwendungen. Ausgestattet mit einer Universalklemme, die mit allen Inspectis-Mikroskopstativmodellen kompatibel ist. Optimiert für die Beleuchtung großer und glänzender Oberflächen wie Elektronikplatinen und Metallteile.

Merkmale:

- ultrahelle weiße LEDs
- geeignet für Schräglichtanwendungen

Technische Daten:

LED Anzahl: 18 bzw. 36 Stück



 **INSPECTIS**

Bestell-Nr. Ausführung

809012	1	einfach
809013	2	zweifach

Inspectis Stativ, einarmig, ESD

Auslegerstativ mit stabilem Sockel und vertikaler/horizontaler Säule aus Edelstahl, die sich über den Arbeitsbereich erstreckt. Bietet vollständige Flexibilität für die horizontale und vertikale Einstellung des Digitalmikroskops.

Technische Daten:
Säulen-Ø: 25 mm



Bestell-Nr.

809014

Inspectis Stativ, zweiarmig, ESD

Leichtes Doppelarm-Gestänge mit UNC-Befestigungsschraube für Inspectis Digitalmikroskope. Robuste solide Metallplatte für ausgezeichnete Stabilität. Bietet vollständige Flexibilität für horizontale, vertikale und geneigte Einstellung. ESD-geschützt.

Technische Daten:
Säulen-Ø: 25 mm
Abmessung L x B x H: 240 x 240 x 8 mm (Metallplatte)



Bestell-Nr.

809016

Inspectis Stativ, einarmig, groß, ESD

ESD-geschütztes, industrietaugliches Auslegerstativ mit verlängerter vertikaler Stange und 380 mm Ausleger aus Edelstahl, der sich über den Arbeitsbereich erstreckt. Ausgestattet mit 90°-Kreuzadapter und zusätzlicher 100 mm langer Stange für die seitliche Montage von Digitalmikroskopen. Bietet vollständige Flexibilität für die horizontale und vertikale Einstellung des Digitalmikroskops.

Technische Daten:
Abmessung B x H: 380 x 630 mm



Kamera nicht im
Lieferumfang
enthalten

Bestell-Nr.

809015

Inspectis Stativ, zweiarmig, groß, ESD

ESD-geschütztes, industrietaugliches Auslegerstativ mit verlängerter vertikaler Stange und 380 mm Ausleger aus Edelstahl, der sich über den Arbeitsbereich erstreckt. Ausgestattet mit 90°-Kreuzadapter und zusätzlicher 100 mm langer Stange für die seitliche Montage von Digitalmikroskopen. Bietet vollständige Flexibilität für die horizontale und vertikale Einstellung des Digitalmikroskops.

Technische Daten:
Abmessung B x H: 380 x 630 mm



Bestell-Nr.

809017

Inspectis Stativ, mit XY-Schiene

Die Inspectis XY-Schiene ermöglicht eine sanfte seitliche Bewegung des Digitalmikroskops über das zu untersuchende Objekt. Konzipiert für den Einbau in gängige Industrie-Racks, um voll integrierte Online-Inspektionslösungen zu bieten. Verwendung insbesondere über Förderlinien oder für Prozesse, bei denen die Handhabung von Objekten unerwünscht ist.



Bestell-Nr.

809018

Inspectis Kameragriff, für XY-Stativ

Der Inspectis Kamera-Handgriff wird zwischen Digitalmikroskop und Inspectis XY-Stativen angebracht. Entwickelt für die benutzerfreundliche XY-Verschiebung des Digitalmikroskops über dem Objekt. Kompatibel mit allen Inspectis Digitalmikroskopstativen. Hergestellt aus hochwertigen, eloxierten Aluminiumteilen.

Technische Daten:

Material: eloxiertes Aluminium



Bestell-Nr.

809022

Inspectis Stoppring, für Stative

Stoppring mit Rändelschraube zur Begrenzung der vertikalen Bewegung des Stativauslegers. Die Verwendung eines Anschlagrings ist eine bequeme und schnelle Möglichkeit, einen alternativen Arbeitsabstand zu setzen, wenn ein zusätzliches Objektiv verwendet wird. Kompatibel mit Inspectis Einarm-Stativauslegern und der leichten Version der Doppelarm-Stativausleger.

Technische Daten:

Ø: 25 mm



Bestell-Nr.

809020

Inspectis Stativ, mit XY-Schiene, für Arbeitstische

Das Inspectis XY-Stativ ermöglicht eine sanfte seitliche Bewegung des Digitalmikroskops über das zu untersuchende Objekt. Besonders geeignet für die Inspektion großer Objekte oder für Prozesse, bei denen das Anfassen des Objekts unerwünscht ist. Ein speziell zugeschnittenes lineares Führungssystem, das auf einem hochdichten Aluminiumprofil für den X-Verfahrweg montiert ist, und ein starrer, maßgeschneiderter Doppelarmausleger schaffen den gewünschten Y-Verfahrbereich des Digitalmikroskops.

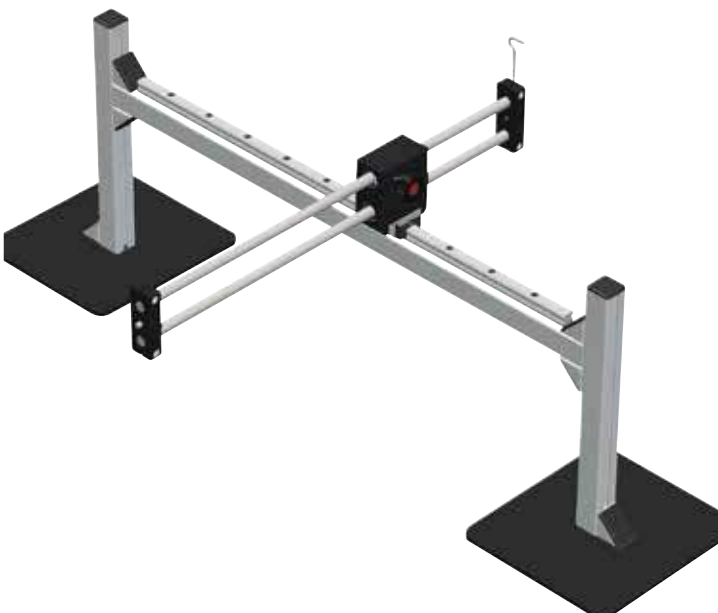

Bestell-Nr.

809019

Inspectis Fokussiertrieb

Industrietaugliches Zahnstangenmodul mit Grob-/Feinbewegung für die axiale Bewegung von Inspectis Digitalkameras, die auf XY-Stativen montiert sind. Zur Grob- und Feineinstellung von Arbeitsabstand und/oder Fokus von Inspectis Digitalmikroskopen. Besonders vorteilhaft bei Verwendung von +3, +5 oder +10 Makroobjektiven.



Bestell-Nr.

809023

WETEC Bestückungs- und Lötrahmen PCSA

Für den Bestückungsvorgang wird der Rahmen in eine bequeme Schräglage gebracht. Anschließend werden die Leiterplatten in die verstellbaren Halteschienen eingelegt. Nach dem Einsetzen der Bauteile werden diese durch die ESD-Schaumstoff-Andruckplatte festgehalten und der Rahmen wird für den Lötvorgang um 180° gewendet.

PCSA-1N

mit zwei verstellbaren Unterteilungen, kann mit maximal vier zusätzlichen Mittelschienen ausgestattet werden.

PCSA-2N

mit zwei verstellbaren Unterteilungen, kann mit maximal vier zusätzlichen Mittelschienen ausgestattet werden.

PCSA-4N

mit zwei verstellbaren Unterteilungen, kann mit maximal sechs zusätzlichen Mittelschienen ausgestattet werden.

Merkmale:

- sehr einfach zerlegbar
- Deckel mit ESD-Schaumstoff
- gleichzeitige Bestückung mehrerer Leiterplattenreihen mit Ergänzungsschiene möglich



Bestell-Nr.	Nutzfläche mm	Typ
814750	280 x 220	PCSA-1N
814780	510 x 220	PCSA-2N
814810	510 x 350	PCSA-4N
814760	Ergänzungsschiene, für Bestückungsrahmen PCSA-1N	
814790	Ergänzungsschiene, für Bestückungsrahmen PCSA-2N	
814820	Ergänzungsschiene, für Bestückungsrahmen PCSA-4N	
814770	Ersatzschaum ESD, für Bestückungsrahmen PCSA-1N	
814800	Ersatzschaum ESD, für Bestückungsrahmen PCSA-2N	
814830	Ersatzschaum ESD, für Bestückungsrahmen PCSA-4N	
806225	Befestigungsschraube	
806224	Gleitschuh	
806226	Drehbuchse	



Weller Bestückungsrahmen ESF 120ESD

Zum Halten und Fixieren der zu bearbeitenden Leiterplatten. Ideal für Reparaturarbeiten und Kleinserien. Die kräftigen Kunststoffhaltebacken fixieren die Leiterplatten zuverlässig und mit dem Klemm-Anpresskissen können bereits eingesetzte Bauteile in der Platine gehalten werden.

Merkmale:

- in 15°-Schritten einrastbar
- Leiterplattenhalterung durch Federkraft
- beweglicher Arm mit Klemmkissen zum Sichern der Bauteile
- hohe Standfestigkeit

Technische Daten:

Abmessung L x B x H: 328 x 89 x 163 mm
max. Aufspannfläche: 160 x 235 mm
Drehbar: 360°

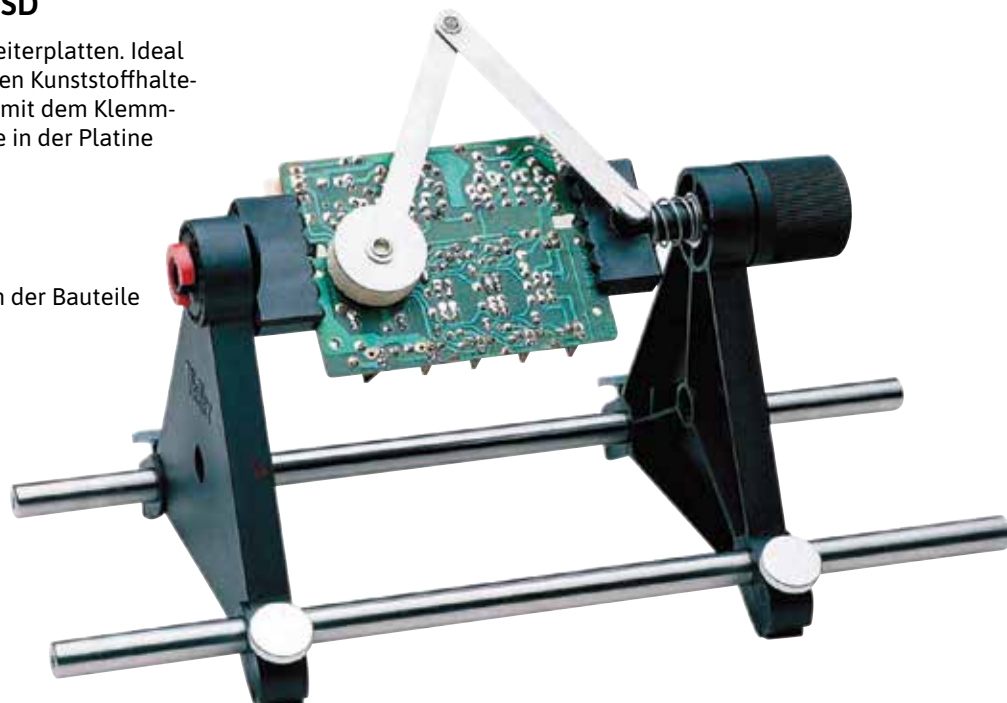

Bestell-Nr.

814850



WETEC Inspektionstisch

Der Kugeltisch ist handlich und sorgt durch die ergonomischen Einstellungsmöglichkeiten für eine entspannte Arbeitshaltung. Lichtreflexionen werden minimiert und durch den großen Arbeitsabstand entsteht viel Platz zum Löten.

Merkmale:

- ermöglicht eine Inspektion von allen Seiten
- Schrägsicht auf Objekte ohne Spiegel möglich
- variables Kippen und Drehen für 3D-Sicht
- mehr Bildinformationen durch bewegte Lichtverhältnisse
- ESD-Auflage

Lieferumfang:

1 Stück Inspektionstisch

WETEC ESD-Kugeltisch

Die 3D Kugeltische sind handlich und sorgen durch die ergonomischen Einstellungsmöglichkeiten für eine entspannte Arbeitshaltung. Lichtreflexionen werden minimiert und durch den großen Arbeitsabstand entsteht viel Platz zum Löten.

Merkmale:

- Arbeitstisch aus Granit (bei 817190)
- Schrägsicht auf Objekte ohne Spiegel möglich
- variables Kippen und Drehen für 3D-Sicht
- ideal für Bohrloch-Inspektionen und Schliffbilduntersuchungen
- mehr Bildinformationen durch bewegte Lichtverhältnisse
- ESD-Auflage

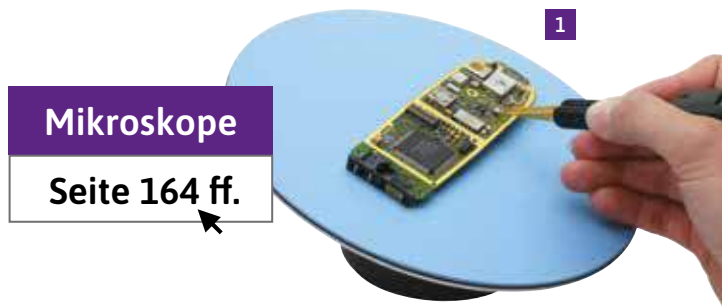

Mikroskope

Seite 164 ff.

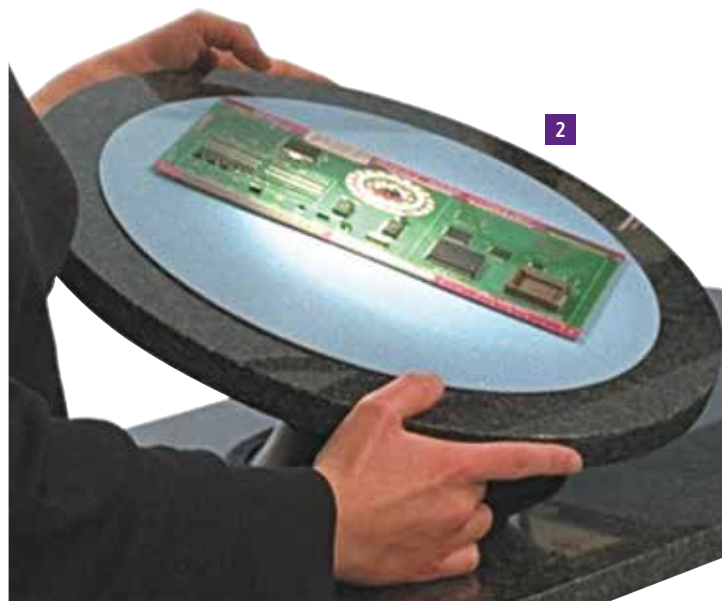

Bestell-Nr. Arbeitsbereich Ø mm

817180	1	200
817190	2	400



Lupenleuchten

Seite 154 ff.



Bestell-Nr.

803838

WETEC Kugeltisch Z-Serie

Diese großen Tische eignen sich besonders für Reparaturarbeiten. Die Tischplatte kann per Fußschalter durch eine Vakuumfesthaltung in beliebiger Position arretiert werden. Die beiden variablen Handauflagen erlauben entspanntes Löten. Mit den acht im Lieferumfang enthaltenen Magnethaltern kann die Platine schnell und sicher befestigt werden.

Merkmale:

- ergonomische Einstellmöglichkeiten für entspannte Arbeitshaltung
- ganz einfache Bedienung
- ermüdungsfrei
- Stereo-Zoom-Optik
- Schrägsicht auf Objekte ohne Spiegel
- variabel Kippen und Drehen für 3D-Sehen
- Lichtreflexionen werden „weggekippt“
- großer Arbeitsabstand, dadurch viel Freiraum zum Löten, etc.
- ideal für Bohrloch-Inspektion und Schliffbilduntersuchungen
- mehr Bildinformationen durch bewegte Lichtverhältnisse
- leise Vakuumpumpe
- Fußschalter
- Grundplatte mit acht Magnethaltern
- zwei Handauflagen, die individuell platziert werden können
- ESD-Auflage

Lieferumfang:

1 Stück Kugeltisch
1 Stück Fußschalter
1 Stück Handauflagen



Bestell-Nr. Arbeitsbereich Ø mm

817200	350
817210	450



WETEC Messpinzette SmartTweezer

Der SmartTweezer ST-5 ist ein digitales, automatisches R-L-C Messgerät in besonders kompakter Form. Durch die einmalige mechanische und elektronische Ausführung, kombiniert in der Form einer präzisen SMD Pinzette, können schnell und sicher SMD-Komponenten ausgewertet und beurteilt werden.

Das im Handgriff eingebaute OLED Grafik-Display erlaubt dem Benutzer sich auf die Prüfung und Erkennung der zu messenden Bauteile zu konzentrieren. So wird eine effiziente und kostengünstige Sortierung und Prüfung von Komponenten gewährleistet. Außerdem kann die Bluetooth Version die Messdaten auf ein Smartphone oder Tablet senden. Hierzu stehen bei Google Play und im App Store die Apps zur Verfügung.

Merkmale:

- gemessene Parameter: C, L, R, ESR, Z
- Einhandbedienung
- zwei Displaysektoren
- auswechselbare, vergoldete Messspitzen
- inklusive Kalibrierzertifikat
- Apps verfügbar für Android und iOS (nur Bluetooth Version)

Technische Daten:

Leistung:	1 pF bis 4.999 F
Wirkwiderstand:	0,1 bis 5 mOhm
Spannung:	0,8 bis 8 V
Induktivität:	1 yH bis 499 mH
AC-Testmodus Testfrequenz:	1 kHz, 10 kHz, 120 kHz, 100 Hz
Genauigkeit:	50 ppm (0.005%)
Test-Signalpegel:	0,41/0,91 ± 10% VRMS

Lieferumfang:

- 1 Stück Messpinzette mit eingebautem Akku
- 1 Stück Kalibrierzertifikat
- 1 Stück Micro-USB-Ladekabel



Bestell-Nr. Ausführung

818390	ohne Bluetooth
802501	mit Bluetooth
818400	Ersatzspitzenpaar, für SmartTweezer

WETEC Messpinzette SmartTweezer, für LEDs

Der Smart-Tweezer-LED ist eine spezielle Lösung für die Prüfung von SMDs und LEDs. Das Gerät verbindet intelligentes Design mit hoher Qualität und vergoldeten Pinzettenspitzen in einem kompakten, leichten, batteriebetriebenen LED-Tester.

Merkmale:

- komfortable Bedienung mit einer Hand
- ideal für SMD-Bauteile
- automatische LED-Polaritätserkennung und Anzeige
- Vorwärtsspannung wird angezeigt
- einstellbarer, konstanter Teststrom von 1 bis 30 mA
- visuelle LED-Helligkeitsprüfung
- visuelle LED-Farbprüfung
- OLED Display
- integrierter Li-Ion Akku

Technische Daten:

Abmessung:	148 x 20 x 15 mm
Teststrom:	0,1/1/2/5/10/20/30 mA
Testsignal:	max. 5 V
Impulsdauer:	von 10 bis 1.000 ms
Akku:	Li-Ion, 180 mAh



Lieferumfang:

- 1 Stück SmartTweezer
- 1 Stück Micro-USB-Ladekabel

Bestell-Nr. Artikel

800156	Wetec Messpinzette SmartTweezer, für LEDs
818400	Ersatzspitzenpaar, für SmartTweezer

Kern Kompaktwaage

Als Zähl- oder Kontrollwaage einsetzbar.

Merkmale:

- für nicht eichpflichtige Wägungen
- feiner Zifferschritt
- einfache Bedienung über vier Tasten zum Wiegen, Trieren, Netto-Total-Wägungen
- staub- und spritzwassergeschützt
- Batteriebetrieb möglich
- Wägeplattform aus Edelstahl
- gut ablesbare Ziffern

Technische Daten:

Spannung:	230 V
Umgebungstemperatur:	5-35 °C
Display:	LCD, hinterleuchtet
Ziffernhöhe:	15 mm
Abmessung L x B x H:	230 x 165 x 80 mm



Lieferumfang:

- 1 Stück Kompaktwaage
- 1 Stück Arbeitsschutzhaube

Bestell-Nr.	Ablesbarkeit/ Reproduzierbarkeit g	Wägebereich/ Mindeststückgewicht g	Wägeplatte mm
818480	0,001	60/0,02	Ø 81
818490	0,01	200/0,02	Ø 105
818500	0,01	400/0,02	Ø 105
805588	0,01	600/0,2	Ø 105
818510	0,1	400/0,2	130 x 130
818530	0,1	2.000/0,2	130 x 130
818540	0,1	4.000/2	150 x 170
818570	0,2	6.000/0,4	150 x 170
818550	1	4.000/20	150 x 170
818560	1	6.000/20	150 x 170

Kern Präzisionswaage PCB

Der Standard im Labor.

Merkmale:

- PRE-TARE-Funktion für manuellen Vorabzug eines bekannten Behältergewichts, nützlich bei Füllmengenkontrollen
- frei programmierbare Wägeeinheit, z. B. Anzeige direkt in Fadenlänge g/m, Papiergewicht g/m², o.ä.
- mit der Rezepturfunktion lassen sich verschiedene Bestandteile einer Mischung zuwiegen. Zur Kontrolle kann das Gesamtgewicht aller Bestandteile aufgerufen werden
- Plus/Minus-Wägungen
- ringförmiger Windschutz serienmäßig, nur für Modelle mit Wägeplattengröße Ø 81 mm, Wägeraum Ø x H 90 x 40 mm

Technische Daten:

Spannung:	230 V
Abmessung:	163 x 245 x 79 mm
Display:	LCD, hinterleuchtet
Ziffernhöhe:	15 mm
Umgebungstemperatur:	5-35 °C



Lieferumfang:

- 1 Stück Präzisionswaage
- 1 Stück Arbeitsschutzhaube

Bestell-Nr.	Ablesbarkeit/ Reproduzierbarkeit g	Wägebereich/ Mindeststückgewicht g	Wägeplatte mm
805258	0,01/0,002	350/0,02	Ø 81
805256	0,01/0,01	200/0,2	Ø 105
805254	0,01/0,01	1.000/0,2	130 x 130
805251	0,1/0,1	1.000/2	130 x 130
805259	0,01/0,02	3.500/0,2	130 x 130
805257	0,1/0,1	2.000/2	130 x 130
805261	1/1	6.000/20	150 x 170
805255	0,1/0,1	10.000/2	150 x 170

Kern Zählwaage CXB

Präzisionswaage mit großer, beleuchteter 18 mm LCD-Anzeige.

Merkmale:

- automatische Referenzoptimierung verbessert stufenweise den Durchschnittswert des Teilgewichts
- gewünschte Referenzstückzahl und bekanntes Referenzgewicht programmierbar
- drei Displays für Gewichtsanzeige (eichfähig), Referenzgewicht, Gesamtstückzahl
- akustisches „Fill-to-target“ bei Erreichen des Zielwertes ertönt ein Signal
- Zählsummenspeicher zum Aufsummieren von gleichen Zählteilen in Gesamtstück und Gesamtgewicht
- Display hintergrundbeleuchtet
- PRE-TARE-Funktion für manuellen Vorabzug eines bekannten Behältergewichts, dieses kann gespeichert werden
- Umschaltung vom Zählmodus in den Wiegemodus per Tastendruck



Technische Daten:

Spannung:	230 V
Abmessung B x T x H:	300 x 330 x 110 mm
Einschwingzeit:	2 s
Wägeeinheit:	g
Wägeplatte:	300 x 225 mm
Referenzstückzahl:	frei wählbar
Umgebungstemperatur:	-10 bis 40 °C
Luftfeuchte:	15-85 (nicht kondensierend) %

Lieferumfang:

- 1 Stück Zählwaage
- 1 Stück Wägeplatte
- 1 Stück Arbeitsschutzhaube
- 1 Stück interner Akku

Bestell-Nr.	Ablesbarkeit/Reproduzierbarkeit g	Wägebereich/Mindeststückgewicht g
805589	0,5/1	6.000/2
805591	1/1	15.000/5
805592	2/1	30.000/10

Varta Industrial Pro, Alkaline-Batterie

Die perfekte Energielösung, mit ausgesprochen guter Leistung bei allen professionellen Anwendungen, wie z. B. Taschenlampen, Sicherheitssystemen, Mikrofonen oder medizinischen Instrumenten.

Merkmale:

- Qualitätskontrollen für maximale Sicherheit und um auslaufende Batterien zu verhindern
- ideal für Standby- oder Pulsentladungen mit hohen Entladeströmen
- garantierte 10 Jahre Lagerfähigkeit
(Quelle: Varta-interne Testergebnisse anhand IEC Standards)
- nicht wiederaufladbar



Bestell-Nr.	Typ	Leistung V	Kapazität mAh
104859	AA / Mignon / LR06	1,5	2.970
104860	Baby C / LR14	1,5	7.800
104861	Mono D / LR20	1,5	17.000
104862	Block E / 6LR61	9	630
104858	AAA / Micro / LR03	1,5	1.260

Varta Knopfzelle Lithium

Die winzigen Knopfzellen bieten hohe Energie für viele elektronische Geräte.

Merkmale:

- frei von Quecksilber
- konform mit den Batterierichtlinien der EU (2006/66/EC)
- hält extremen Temperaturen stand

Technische Daten:

Temperaturbereich: -20 bis 60 °C



Bestell-Nr.	Typ	Leistung
104891	CR1620	3 V, 35 mAh
104903	CR2016	3 V, 90 mAh
104904	CR2025	3 V, 170 mAh
104905	CR2032	3 V, 230 mAh
104906	CR1/3N	3 V, 170 mAh
101233	CR2430	3 V, 280 mAh

Energizer NiMH Akku Power Plus

Wiederaufladbare Akkus sind eine wirtschaftliche und ökologisch sinnvolle Alternative zu Batterien. Nickel-Metallhydrid-Zellen sind zwar weniger robust als Nickel-Cadmium-Zellen, haben dafür jedoch eine höhere Kapazität, die bei Spitzenprodukten durchaus mit Lithium-Systemen mithalten können. Der Lazy-Battery-Effekt, vergleichbar mit dem klassischen Memory-Effekt bei NiCd, ist auch hier, bei Verwendung von intelligenter Ladetechnik kein Thema. Bitte beachten Sie, dass der Betrieb bestimmter Geräte mit Akkus vom jeweiligen Hersteller beschränkt bzw. nicht zugelassen ist (z. B. Ex-geschützte Helmlampen). Bei Verwendung von Akkus anstatt herkömmlicher Batterien sollte in jedem Fall die Bedienungsanleitung des jeweiligen Gerätes vorher sorgfältig geprüft werden.

Technische Daten:

Temperaturbelastbarkeit: -20 bis 30 °C



Bestell-Nr.	Baugröße	Spannung V	Kapazität mAh
241052	AAA/Micro	1,2	700
241056	AA/Mignon	1,2	2.300
241060	C/Baby	1,2	2.500
241064	D/Mono	1,2	2.500
241068	6LR61/Block	9	175

Energizer Alkaline Batterie

Auf Batterien muss man sich im Einsatzfall verlassen können. Egal, ob sie in der Helmlampe, der Taschenlampe, im Pulsoxymeter, Rauchmelder oder sogar im AED für ausreichende Energie sorgen: von der Leistungsfähigkeit der Batterien können Menschenleben abhängen. Wir empfehlen daher grundsätzlich die Verwendung von Alkaline-Markenbatterien. Nur bei diesen Produkten kann man sicher sein, geprüfte und zuverlässige Qualität zu erhalten. Alkali- oder Alkali-Mangan-Dioxid-Batterien bieten verschiedene Vorteile im Vergleich zu Zink-Kohle-Batterien, wie z. B. bis zu zehnmal längere Ampere-Stunden-Kapazität bei hohen und kontinuierlichen Entladungsbedingungen. Mit ihrer hohen Leistungsfähigkeit bei niedrigen Temperaturen sind sie herkömmlichen, wasserhaltigen Elektrolyt-Primärzellen überlegen. Weitere signifikante Vorteile sind längere Haltbarkeit, bessere Auslaufsicherheit und überlegene Leistungsfähigkeit bei niedrigen Temperaturen.



Bestell-Nr.	Baugröße	Spannung V
241006	AA/Mignon	1,5
241002	AAA/Micro	1,5
241022	3LR12/Flachbatterie	4,5

Energizer Universal-Ladegerät

Das Energizer-Universalladegerät erkennt selbstständig die chemische Zusammensetzung, die Kapazität und ungeeignete Batterien. Das Ladegerät ist kompatibel mit allen gängigen, wiederaufladbaren Akkugrößen. Geeignet für AAA-, AA-, C-, D- und 9 V-Akkus.

Merkmale:

- für alle gängigen Batteriegrößen geeignet
- LCD-Ladestatus-Anzeige und Spannungskontrolle
- automatische Timerabschaltung (Überladungsschutz)
- erkennt ungeeignete Batterietypen

Technische Daten:

Ladezeit: max. 3-5 h

Lieferumfang:

1 Stück Universal-Ladegerät inklusive Netzteil



Bestell-Nr.

241120

WETEC Digital-Präzisions-Sekundenthermometer 3211

Merkmale:

- Fühleranschluss für Thermoelemente K, J, T, N, S, E, B
- serielle Schnittstelle
- Auflösung 0,1°C oder 1°C (umschaltbar)
- Messwertkorrektur für Oberflächenmessung zuschaltbar
- Analogausgang 0 bis 1 V, frei skalierbar
- Min-/Maxwert-Speicher, Holdfunktion
- Nullpunkt-Offset-Korrektur
- Batterie-/Netzgerätebetrieb
- Auto-Off-Funktion
- geringer Stromverbrauch
- Gerät ohne Fühler

Technische Daten:

Thermoelemente: K, J, T, N, S, E, B

Fühleranschlüsse: 1

Messbereich: -220 bis 1.372 °C

Arbeitstemperatur: -25 bis 50 °C

Ausgang: 3-polige Klinkenbuchse Ø 3,5 mm, konfigurierbar

Stromversorgung: 9 V Batterie, zusätzliche Netzgerätebuchse

Lieferumfang:

1 Stück Digital Präzisions-Sekundenthermometer

1 Stück 9 V Block-Batterie



Bestell-Nr. Artikel

803723 WETEC Digital-Präzisions-Sekundenthermometer 3211

818420 Lötspitzenfühler, Typ K

818430 Drahtfühler, Typ K



We

 **KILEWS**®

delvo™

ASG

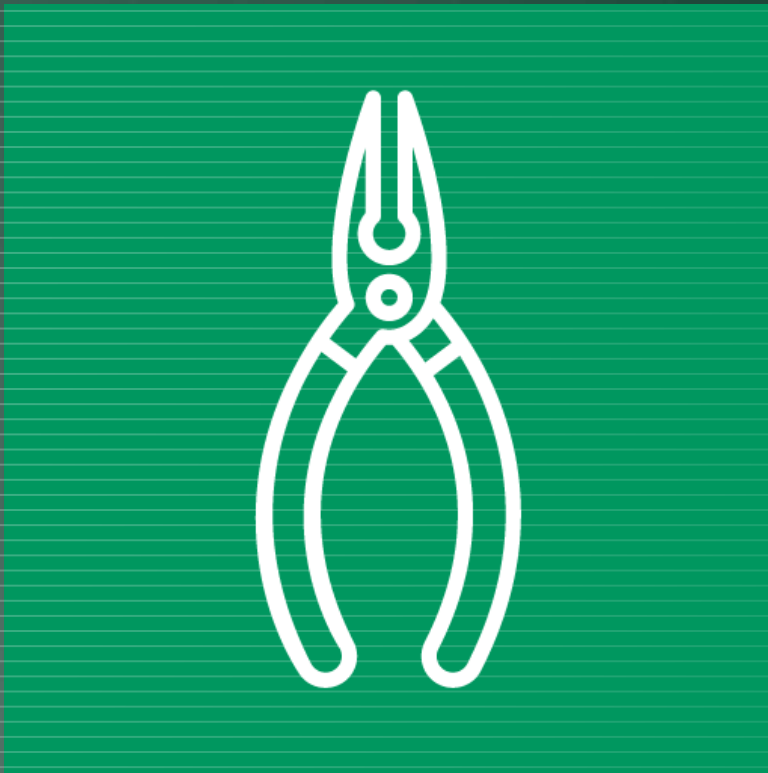

KNIPEX

 **Wera**

wiha 

 **BOSCH**

 **WETEC**



rkzeuge

Elektronikseitenschneider und Shears. Die Synthese aus Preis und Leistung.



Roter Griff:
Standardgriff



Grauer Griff:
ESD-Griff



Zwei Modelle, 160 und 165, sind mit besonders schmalen Griffen für zierliche Hände (Slim-Ausführung) im Vergleich mit Standardgriffen.

WETEC ECO Shears

Merkmale:

- 1 geringster Kraftaufwand, da der Draht schierend durchtrennt wird
- 2 modernste Feinstanztechnik
- 3 optimale Bedienbarkeit durch geringen Öffnungswinkel
- 4 höchste Standzeit durch spezielle Härtemethode und Schneidenanschlag
- 5 spezielle Öffnungsfeder für ermüdungsfreie Arbeit
- 6 matte Oberfläche erlaubt blendfreies Arbeiten
- 7 weiche Zweikomponenten-PVC-Griffe, auch mit ableitenden Griffen lieferbar
- 8 Blechhaltefeder hält abgeschnittenen Draht fest (Modelle mit Sicherheits-Clip)

Technische Daten:

typischer Ableitwiderstand der ESD-Typen: 10⁶-10⁹ Ohm

WETEC ECO Shears, Übersicht mit Best.-Nr.

Modellbezeichnung	Länge	Schneideleistung Cu	Draht	Material- stärke	Präzisions- Schneide	induktiv gehärtet	Sicherheits- Clip	Standard- griff	Standardgriff extra schlank	ESD-Griff ⚡	ESD-Griff extra schlank	Bemerkung
Shear 160	138 mm	1,3 mm	-	2,5 mm	-	-	-	-	818860	-	818870	-
Shear 170	138 mm	1,3 mm	-	2,5 mm	-	-	-	818900	-	818910	-	-
Shear 175	138 mm	1,3 mm	-	2,5 mm	-	-	✓	818920	-	818930	-	-
Shear 180	138 mm	1,3 mm	-	2,5 mm	✓	-	-	818940	-	818950	-	-
Shear 180-10	138 mm	1,3 mm	-	2,5 mm	✓	-	-	-	-	819130	-	Drahtüberstand 1,0 mm
Shear 180-15	138 mm	1,3 mm	-	2,5 mm	✓	-	-	-	-	819140	-	Drahtüberstand 1,5 mm
Shear 185	138 mm	1,3 mm	-	2,5 mm	✓	-	✓	802946	-	818970	-	-
Shear 1735	138 mm	1,3 mm	-	3,0 mm	✓	-	-	819000	-	819010	-	-
Shear 1745	138 mm	2,0 mm	-	3,0 mm	✓	-	-	818940	-	818950	-	mit leichter Wate
Shear 190	138 mm	1,3 mm	1,02 mm	3,0 mm	✓	✓	-	818940	-	818950	-	-
Shear 195	138 mm	1,3 mm	1,02 mm	3,0 mm	✓	✓	✓	-	-	819070	-	-
Shear 1935	138 mm	1,63 mm	1,3 mm	3,0 mm	✓	✓	✓	-	-	819080	-	mit leichter Wate
Shear 5000-SD	138 mm	2,0 mm	-	5,0 mm	-	-	-	-	-	819090	-	mit leichter Wate
Shear TTR 5000	130 mm	2,0 mm	1,6 mm	5,0 mm	-	-	-	819101	-	-	-	mit leichter Wate
Shear TTR 5000	130 mm	2,0 mm	1,6 mm	5,0 mm	-	-	✓	819100	-	-	-	mit leichter Wate
Big-Shear 1755	160 mm	2,6 mm	-	3,0 mm	-	-	-	819110	-	819120	-	mit leichter Wate
Micron-Shear 170M	132 mm	0,8 mm	-	2,0 mm	-	-	-	819160	-	819170	-	-
Micron-Shear 170M50	130 mm	0,8 mm	-	2,0 mm	-	-	-	819178	-	819180	-	Kopf 50° abgewinkelt,
Micron-Shear 170TM	130 mm	0,65 mm	-	2,0 mm	-	-	-	802605	-	819190	-	Kopf 50° abgewinkelt, abgesetzte Spitzen
Micron-Shear 180P	130 mm	1,0 mm	-	2,5 mm	-	-	-	-	-	819150	-	-
Micron-Shear 185P	138 mm	1,0 mm	-	2,5 mm	-	-	✓	-	-	801975	-	-

WETEC ECO Shear 160

Modell mit besonders schmalen Griffen für zierliche Hände (Slim-Ausführung). Vergleich mit Standardgriffen siehe Bild.

Technische Daten:

Länge: 138 mm
Schneidleistung Cu: 1,3 mm
Materialstärke: 2,5 mm



Bestell-Nr. Ausführung

818860 extra schlanke Standardgriffe
818870 extra schlanke ESD-Griffe ⚡

WETEC ECO Shear 170

Technische Daten:

Länge: 138 mm
Schneidleistung Cu: 1,3 mm
Materialstärke: 2,5 mm



Bestell-Nr. Ausführung

818900 Standardgriffe
818910 ESD-Griffe ⚡

WETEC ECO Shear 175 mit Sicherheits-Clip

Modell mit zusätzlicher Blechhaltefeder, die das Wegfliegen der abgeschnittenen Drähte verhindert.

Technische Daten:

Länge: 138 mm
Schneidleistung Cu: 1,3 mm
Materialstärke: 2,5 mm



Bestell-Nr. Ausführung

818920 Standardgriffe
818930 ESD-Griffe ⚡

WETEC ECO Shear 180

Präzisionsmodell mit exakterer Schneidengeometrie und höherer Standzeit.

Technische Daten:

Länge: 138 mm
Schneidleistung Cu: 1,3 mm
Materialstärke: 2,5 mm

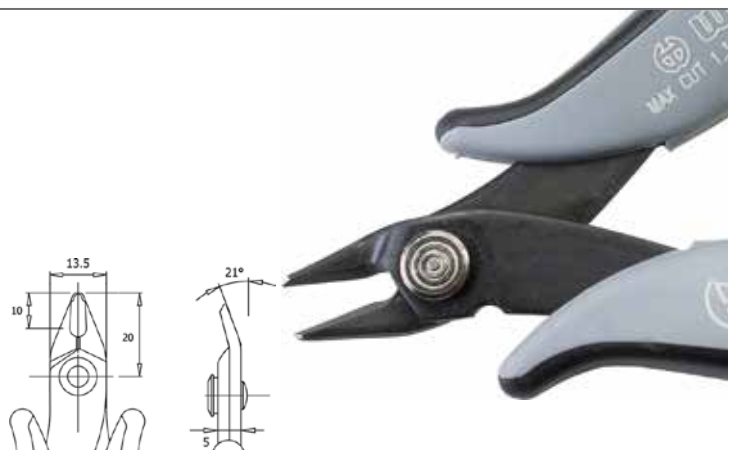

Bestell-Nr. Ausführung

818940 Standardgriffe
818950 ESD-Griffe ⚡



WETEC ECO Shear 180 mit Schneidüberstand

Spezial-Schere zum Schneiden von Bauteilbeinchen mit einem festgelegten Draht-Überstand.

Technische Daten:

Länge: 138 mm
 Schneidleistung Cu: 1,3 mm
 Materialstärke: 2,5 mm

Bestell-Nr.	Ausführung	Drahtüberstand mm
819130	ESD-Griffe ⚡	1,0
819140	ESD-Griffe ⚡	1,5

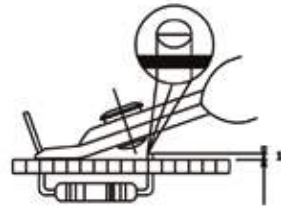

WETEC ECO Shear 185 mit Sicherheits-Clip

Präzisionsmodell mit exakterer Schneidengeometrie und höherer Standzeit und mit zusätzlicher Blechhaltefeder, die das Wegfliegen der abgeschnittenen Drähte verhindert.

Technische Daten:

Länge: 138 mm
 Schneidleistung Cu: 1,3 mm
 Materialstärke: 2,5 mm

Bestell-Nr.	Ausführung
802946	Standardgriffe
818970	ESD-Griffe ⚡

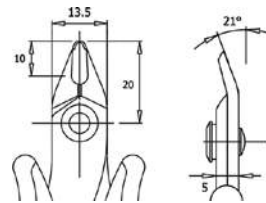

WETEC ECO Shear 1735 mit Sicherheits-Clip

Wie Modell 185, jedoch aus stärkerem Material.

Technische Daten:

Länge: 138 mm
 Schneidleistung Cu: 1,3 mm
 Materialstärke: 3,0 mm

Bestell-Nr.	Ausführung
819000	Standardgriffe
819010	ESD-Griffe ⚡

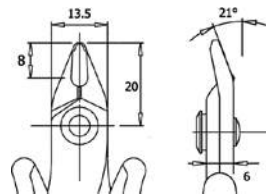

WETEC ECO Shear 1745

Präzisionsmodell mit exakterer Schneidengeometrie und höherer Standzeit. Mit leichter Wate – daher für Drähte bis 2 mm Durchmesser geeignet.

Technische Daten:

Länge: 138 mm
 Schneidleistung Cu: 2,0 mm
 Materialstärke: 3,0 mm

Bestell-Nr.	Ausführung
819020	Standardgriffe
819030	ESD-Griffe ⚡

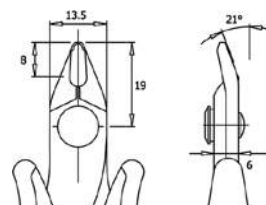

WETEC ECO Shear 190

Präzisionsmodell mit exakterer Schneidengeometrie und höherer Standzeit, induktiv gehärtet.

Technische Daten:

Länge:	138 mm
Schneidleistung Cu:	1,3 mm
Schneidleistung mittelharter Draht:	1,02 mm
Materialstärke:	3,0 mm

Bestell-Nr. Ausführung

819040	Standardgriffe
819050	ESD-Griffe ⚠

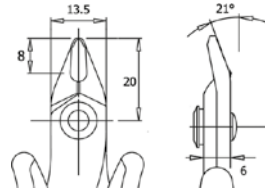

WETEC ECO Shear 195 mit Sicherheits-Clip

Präzisionsmodell mit exakterer Schneidengeometrie und höherer Standzeit, induktiv gehärtet. Zusätzlich mit Blechhaltefeder, die das Wegfliegen der abgeschnittenen Drähte verhindert.

Technische Daten:

Länge:	138 mm
Schneidleistung Cu:	1,3 mm
Schneidleistung mittelharter Draht:	1,02 mm
Materialstärke:	3,0 mm

Bestell-Nr. Ausführung

819070	ESD-Griffe ⚠
--------	--------------

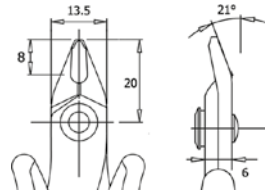

WETEC ECO Shear 1935 mit Sicherheits-Clip

Präzisionsmodell mit exakterer Schneidengeometrie und höherer Standzeit, induktiv gehärtet. Zusätzlich mit Blechhaltefeder, die das Wegfliegen der abgeschnittenen Drähte verhindert. **Mit leichter Wate, daher für stärkere Drähte geeignet.**

Technische Daten:

Länge:	138 mm
Schneidleistung Cu:	1,63 mm
Schneidleistung mittelharter Draht:	1,3 mm
Materialstärke:	3,0 mm

Bestell-Nr. Ausführung

819080	ESD-Griffe ⚠
--------	--------------

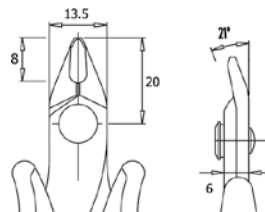

WETEC ECO Shear 5000-SD

Kompakte, starke Universalshear für Drähte bis 2,0 mm – mit leichter Wate.

Technische Daten:

Länge:	138 mm
Schneidleistung Cu:	2,0 mm
Materialstärke:	5,0 mm

Bestell-Nr. Ausführung

819090	ESD-Griffe ⚠
--------	--------------

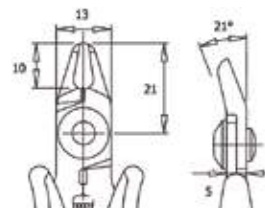

WETEC ECO Shear TTR 5000

Spezial-Seitenschneider mit Schneiden aus Wolframstahl. Schneidet Eisen- und Stahldraht.

Technische Daten:

Länge:	130 mm
Schneidleistung Cu:	2,0 mm
Schneidleistung mittelharter Draht:	1,6 mm
Pianodraht Ø:	0,6 mm
Materialstärke:	5,0 mm

Bestell-Nr. Ausführung

819101	1 Standardgriffe
819100	2 Standardgriffe, mit Drathaltefeder

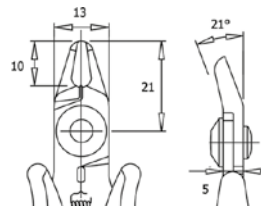

WETEC ECO Big-Shear 1755

Die Big-Shear schneidet runde und flache Kabel, Koaxialkabel, Nickel-, Kovar-, Feder- und andere Drähte. Großer Kraft-Seitenschneider mit leichter Wate.

Technische Daten:

Länge:	160 mm
Schneidleistung Cu:	2,6 mm
Materialstärke:	3,0 mm

Bestell-Nr. Ausführung

819110	Standardgriffe
819120	ESD-Griffe ⚠

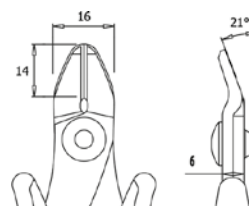

WETEC ECO Micron-Shear 170M

Extrem schlanke, leichte Ausführung für Arbeiten auch an den engsten diffizilsten Stellen. Besonders für SMD-Bauteile geeignet.

Technische Daten:

Länge:	132 mm
Schneidleistung Cu:	0,8 mm
Materialstärke:	2,0 mm

Bestell-Nr. Ausführung

819160	Standardgriffe
819170	ESD-Griffe ⚠

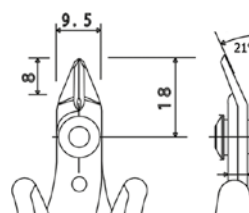

WETEC ECO Micron-Shear 170M50

Extrem schlanke, leichte Ausführung für Arbeiten auch an den engsten diffizilsten Stellen. Besonders für SMD-Bauteile geeignet. Kopf um 50° abgewinkelt.

Technische Daten:

Länge:	130 mm
Schneidleistung Cu:	0,8 mm
Materialstärke:	2,0 mm

Bestell-Nr. Ausführung

819178	Standardgriffe
819180	ESD-Griffe ⚠

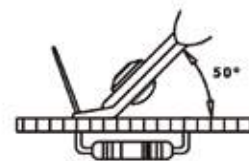

WETEC ECO Micron-Shear 170TM

Extrem schlanke, leichte Ausführung für Arbeiten auch an den engsten diffizilsten Stellen. Kopf um 50° abgewinkelt, zusätzlich extrem schmale abgesetzte Schneidspitzen, ideal zum Trennen von IC-Anschlussbeinchen.

Technische Daten:

Länge: 130 mm
Schneidleistung Cu: 0,65 mm
Materialstärke: 2,0 mm

Bestell-Nr. Ausführung

802605	Standardgriffe
819190	ESD-Griffe ⚠



WETEC ECO Micron-Shear 180P

Schlanker Kopf, jedoch starke Schneiden mit extrem planem Schnitt, für diffizile Arbeiten.

Technische Daten:

Länge: 130 mm
Schneidleistung Cu: 1,0 mm
Materialstärke: 2,5 mm

Bestell-Nr. Ausführung

819150	ESD-Griffe ⚠
--------	--------------

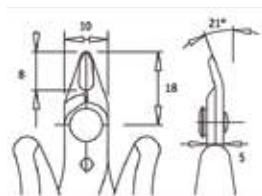

WETEC ECO Micron-Shear 185P mit Sicherheits-Clip

Mit schlankem Kopf und extrem planem Schnitt, für diffizile Arbeiten. Zusätzlich mit Blechhaltefeder, die das Wegfliegen der abgeschnittenen Drähte verhindert.

Technische Daten:

Länge: 138 mm
Schneidleistung Cu: 1,0 mm
Materialstärke: 2,5 mm

Bestell-Nr. Ausführung

801975	ESD-Griffe ⚠
--------	--------------

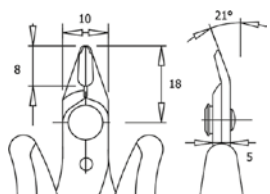

WETEC ECO Vorschneider 5000W

Der verstellbare Abstandhalter erlaubt es, die Schnittlänge von 0-5 mm einzustellen.

Technische Daten:

Länge: 147 mm
 Schneidleistung Cu: 1,3 mm
 Materialstärke: 5,0 mm

Bestell-Nr. Ausführung

819210 ESD-Griffe ⚠



WETEC ECO Vorschneider TR5000

Spezial-Zange für die Arbeit an engen Stellen, zum Schneiden mit einem festgelegten Drahtüberstand.

Technische Daten:

Länge: 147 mm
 Schneidleistung Cu: 1,3 mm
 Materialstärke: 5,0 mm

Bestell-Nr. Drahtüberstand mm Ausführung

819220 1,0 ESD-Griffe ⚠

819230 1,3 ESD-Griffe ⚠

819240 1,5 ESD-Griffe ⚠

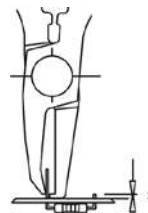

WETEC ECO Schneid- & Biegezange PNR 5000

Zum Biegen und Schneiden von Bauteilbeinchen in einem Arbeitsgang. Sehr variabel durch den einstellbaren Längenschlag.

Technische Daten:

Länge: 150 mm
 max. Draht-Ø: 1,0 mm
 Materialstärke: 5,0 mm

Bestell-Nr. Ausführung

819280 ESD-Griffe ⚠

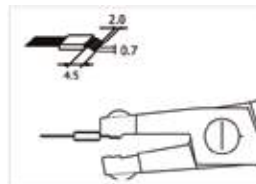

WETEC ECO Biegezange PNR 180

Zum Biegen von Sicken.

Technische Daten:

Länge: 145 mm
 max. Draht-Ø: 1,0 mm
 Materialstärke: 3,0 mm

Bestell-Nr. Ausführung

819300 ESD-Griffe ⚠

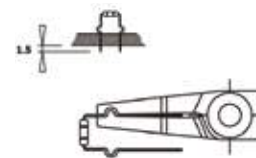

WETEC ECO Biegezange PN 5040/7

Zum 90°-Biegen von Bauteilbeinchen mit verstellbarem Anschlag für die Biegelänge. Die Weite von 16 mm erlaubt das Bearbeiten von Bauteilen TO-220 und TO-247.

Technische Daten:

Länge: 150 mm
 max. Draht-Ø: 1,3 mm
 Materialstärke: 5,0 mm

Bestell-Nr. Ausführung

802291 ESD-Griffe ⚠

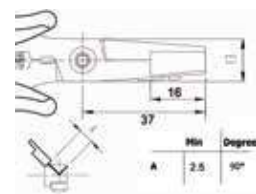

WETEC ECO Universalschere CS 180

Universalschere für Standardanwendungen in der Elektronik, glatter Schnitt, für weiche Kabel und Drähte.

Technische Daten:

Länge: 150 mm
 max. Draht-Ø: 1,3 mm
 Materialstärke: 3,0 mm
 Schneidenlänge: 18,5 mm

Bestell-Nr. Ausführung

819410 ESD-Griffe ⚠

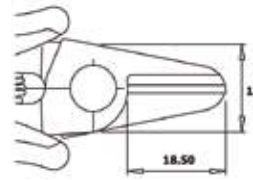

WETEC ECO Kombiwerkzeug CS 180 X

Kombinationswerkzeug aus Schere und feiner gezahnter Greifzange, für weiche Kabel und Drähte bis 1,6 mm Durchmesser.

Technische Daten:

Länge: 150 mm
 max. Draht-Ø: 1,6 mm

Bestell-Nr. Ausführung

819420 ESD-Griffe ⚠

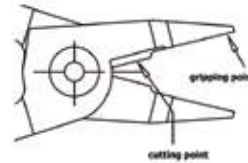

WETEC ECO Mini-Flachzange, kurz

Zum Halten von allen gängigen Bauteilen.

Technische Daten:

Länge: 146 mm
 Materialstärke: 3,0 mm
 Backenlänge: 20 mm

Bestell-Nr.	Greifflächen	Backenbreite mm	Ausführung
819560	1 geriffelt	1,2	ESD-Griffe ⚠
819570	2 glatt	1,2	ESD-Griffe ⚠
819580	3 geriffelt	3,0	ESD-Griffe ⚠
819590	4 glatt	3,0	ESD-Griffe ⚠

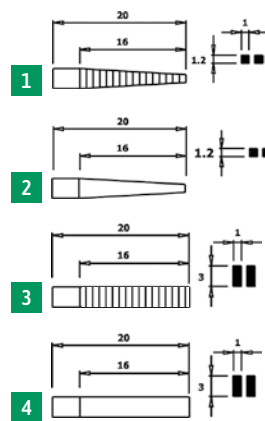

WETEC ECO Mini-Flachzange, lang

Zum Halten von kleinsten Teilen. Optimal auch an schwer zugänglichen Stellen.

Technische Daten:

Länge: 160 mm
 Materialstärke: 3,0 mm
 Backenlänge: 32 mm

Bestell-Nr.	Greifflächen	Backenbreite mm	Ausführung
819600	1 geriffelt	1,2	ESD-Griffe ⚠
819610	2 glatt	1,2	ESD-Griffe ⚠
819620	3 geriffelt	3,0	ESD-Griffe ⚠
819630	4 glatt	3,0	ESD-Griffe ⚠

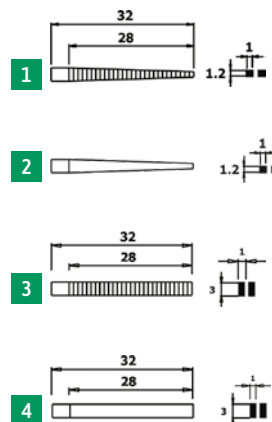

WETEC ECO Mini-Flachrundzange

Zum Halten von kleinsten Teilen. Optimal auch an schwer zugänglichen Stellen.

Technische Daten:

Länge: 160 mm
Materialstärke: 3,0 mm
Backenlänge: 32 mm

Bestell-Nr.	Greifflächen	Backenbreite mm	Ausführung
819640	1 geriffelt	1,2	ESD-Griffe ⚠
819650	2 glatt	1,2	ESD-Griffe ⚠
819660	3 geriffelt	3,0	ESD-Griffe ⚠
819670	4 glatt	3,0	ESD-Griffe ⚠

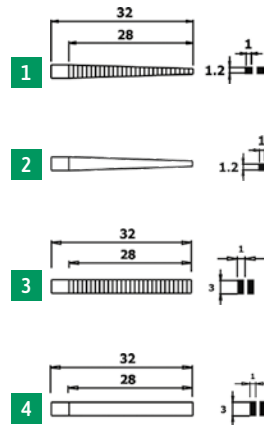

WETEC ECO Flachzange, kurz

Kompakte, starke Ausführung, mit geriffelten, kurzen Greifflächen.

Technische Daten:

Länge: 148 mm
Materialstärke: 5,0 mm
Backenlänge: 19 mm

Bestell-Nr.	Greifflächen	Backenbreite mm	Ausführung
819680	1 geriffelt	2,0	ESD-Griffe ⚠
819690	2 geriffelt	5,0	ESD-Griffe ⚠

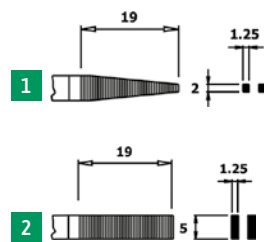

WETEC ECO Flachzange

Kompakte, starke Ausführung, mit geriffelten, langen Greifflächen.

Technische Daten:

Länge: 154 mm
Materialstärke: 5,0 mm
Backenlänge: 25 mm

Bestell-Nr.	Greifflächen	Backenbreite mm	Ausführung
819700	1 geriffelt	2,0	ESD-Griffe ⚠
819710	2 geriffelt	5,0	ESD-Griffe ⚠

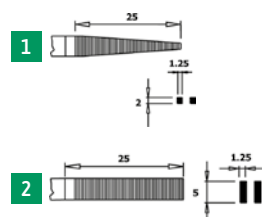

WETEC ECO Rundzange

Kompakte, starke Ausführung mit glatten Greifflächen.

Technische Daten:

Länge: 154 mm
Materialstärke: 5,0 mm
Backenlänge: 26 mm
Backenbreite: 1,8 mm
Greifflächen: glatt

Bestell-Nr.	Ausführung
819720	ESD-Griffe ⚠

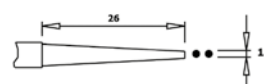

WETEC ECO Lötspitzenzange CS180

Spezialwerkzeug zum sicheren Wechseln von Lötspitzen auch im heißen Zustand.

Merkmale:

- Schraubendreherfunktion für geschraubte Spitzen
- Zange zum Greifen von zwei verschiedenen Spitzendurchmessern
- Seitenschneider
- identisch mit Ersä- Wechselwerkzeug

Technische Daten:

Länge: 150 mm
Draht-Ø: 1,63 mm

Bestell-Nr. Ausführung

812550 ESD-Griffe ⚡

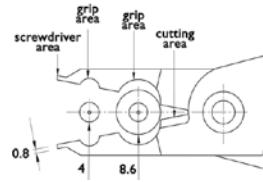

WETEC ECO Reststegtrenner DP

Einfaches Werkzeug zum Separieren von Nuten.

Technische Daten:

Länge: 147 mm
Länge des Isthmus: max. 2,5 mm

Bestell-Nr. Trennbreite mm Ausführung

819510	1,5	ESD-Griffe ⚡
819520	2,0	ESD-Griffe ⚡
819530	2,3	ESD-Griffe ⚡
819540	2,4	ESD-Griffe ⚡
819550	2,5	ESD-Griffe ⚡

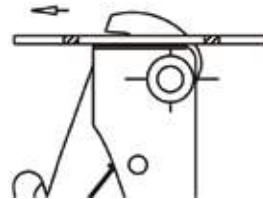

Seit Jahrzehnten bewährte deutsche Fertigungstechnologie mit durchgestecktem Gewerbe.

WETEC PRO Seitenschneider und Zangen

Merkmale:

- 1 robustes, durchgestecktes Präzisionsgelenk
- 2 gesenkgeschmiedeter C60-Kohlenstoffstahl
- 3 garantiert hohe Standzeit und Führung ohne Spiel
- 4 per Hand justierte Schneiden, induktiv nachgehärtet auf 62 - 63 HRC
- 5 handgeläppte Spiegelpolitur – Rostschutz ohne galvanisch-chemische Behandlung
- 6 eingelötete, leichtgängige Blattfedern, für ermüdungsfreies Arbeiten
- 7 samtweiche Santopren-Handgriffe mit leitfähigem harten Kunststoff innen
- 8 Schneidleistung bei weichen Drähten (Cu), mittelharten Drähten (M) und harten Drähten (H) gemäß Angabe



made in Germany

Technische Daten:

typischer Ableitwiderstand: 10^6 - 10^8 Ohm



Drei Schneidenformen zur Auswahl:

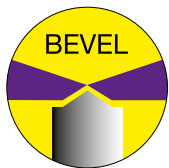

BEVEL
Schneide mit Wate für Kupfer-, mittelharte und harte Drähte. Kein glatter Schnitt, aber sehr hohe Standzeit.

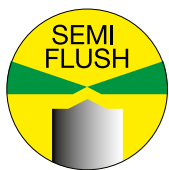

SEMI FLUSH
Schneide mit kleiner Wate Standard-Wate für weiche und mittelharte Drähte. Fast glatter bündiger Schnitt.



FLUSH
Schneide ohne Wate nur für weiche Drähte und weiche Kunststoffe. Glatter Schnitt.



WETEC PRO Elektrikzangen gibt es auf Wunsch auch mit getauchten Griffen und einfacher Politur als preisliche Alternative. Fragen Sie uns!

Preis-Tipp!

Kleine Drahtkunde

weiche Drähte (Cu)

Kupfer-Drähte (auch nickellegierte), isolierte Kupferdrähte. Zugfestigkeit ca. 220 N/mm

mittelharte Drähte (M)

weicher Stahldraht, z. B. Diodendrähte, Drahtstifte, Nägel. Zugfestigkeit ca. 750 N/mm

harte Drähte (H)

Stahldraht, z. B. Drahtseilfaser, Federdraht. Zugfestigkeit ca. 1.800 N/mm



WETEC PRO Seitenschneider, ovaler Kopf

Standardausführung.

Technische Daten:

Länge: 120 mm

Bestell-Nr.	Typ	Schneidleistung Cu/M/H mm
819730	mit Wate	1,3/0,6/0,4
819740	mit kleiner Wate	1,2/0,4/-/-
871920	mit kleiner Wate/Haltefeder	1,2/0,4/-/-
819750	ohne Wate	1,0/-/-/-

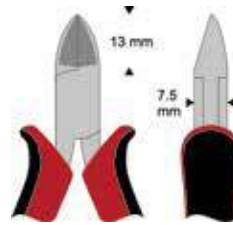

WETEC PRO Seitenschneider, spitzer Kopf

Für Arbeiten an schwer zugänglichen Stellen. Schlanker, spitzer Kopf.

Technische Daten:

Länge: 120 mm

Bestell-Nr.	Typ	Schneidleistung Cu/M/H mm
819760	mit Wate	1,3/0,6/0,4
819770	mit kleiner Wate	1,2/0,4/-/-
819780	ohne Wate	1,0/-/-/-

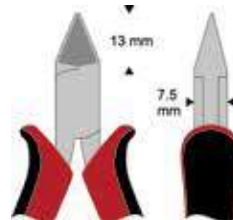

WETEC PRO Seitenschneider, abgeflachter Kopf

Für Arbeiten an schwer zugänglichen Stellen. Schlanker, spitzer und zusätzlich abgeflachter Kopf.

Technische Daten:

Länge: 120 mm

Bestell-Nr.	Typ	Schneidleistung Cu/M/H mm
819790	mit kleiner Wate	1,0/-/-/-
819800	ohne Wate	0,8/-/-/-

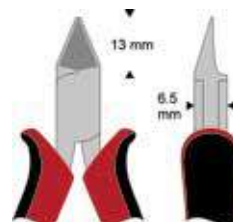

WETEC PRO Schrägvorschneider

Besonders breite Schneidbacken, zum Trennen von großen Drahtdurchmessern.

Technische Daten:

Länge: 115 mm

Bestell-Nr.	Typ	Schneidleistung Cu/M/H mm
819810	ohne Wate	1,4/0,6

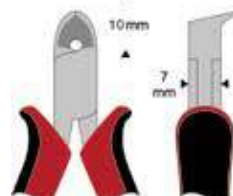

WETEC PRO Mini-Schrägvornschneider

Das ideale Werkzeug für die Nachbearbeitung von Leiterplatten, mit der feinen Schneide können bequem z. B. IC-Beinchen getrennt werden.

Technische Daten:

Länge: 125 mm
Schneidenwinkel: 30°

Bestell-Nr.	Typ	Schneidleistung Cu/M/H mm
819820	ohne Wate	0,6/-,-/-

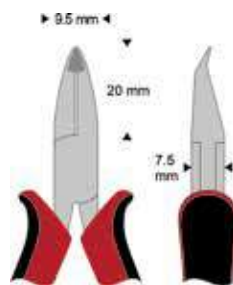

WETEC PRO Flachzange

Mit zwei verschiedenen Greifflächen zur Auswahl.

Technische Daten:

Länge: 120 mm

Bestell-Nr.	Greifflächen
-------------	--------------

819830	glatt
819840	geriffelt

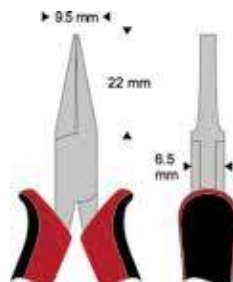

WETEC PRO Nadel-Spitzzange

Mit zwei verschiedenen Greifflächen zur Auswahl.

Technische Daten:

Länge: 120 mm

Bestell-Nr.	Greifflächen
-------------	--------------

819850	glatt
819860	geriffelt

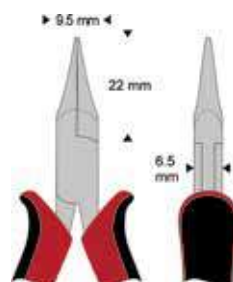

WETEC PRO Spitzzange 45° gebogen

Mit glatten Greifflächen, zum schonenden Bearbeiten von Drähten und Anschlüssen.

Technische Daten:

Länge: 120 mm

Bestell-Nr.

819870

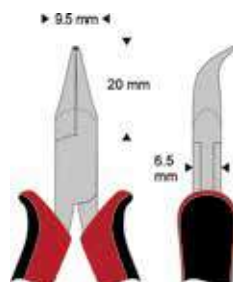

WETEC PRO Rundzange

Sehr schlanke Backen, mit glatten Greifflächen.

Technische Daten:

Länge: 120 mm

Bestell-Nr.

819880

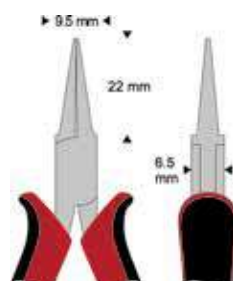



Ergonomie und Spitzentechnologie ohne jeden Kompromiss.

swissmade



WETEC PRO Seitenschneider und Zangen

Merkmale:

- 1 verdeckt eingelassenes, nachstellbares Präzisions-Schraubgelenk
- 2 garantiert spielfreier Gang
- 3 perfekte Schneidengeometrie für ermüdungsfreies, leichtes Schneiden ohne Kraftaufwand
- 4 gefertigt aus Chrom-Silizium-Stahl 100Cr6 (Kugellagerstahl)
- 5 bis zu 5-fach längere Standzeit im Vergleich zu herkömmlichen Werkzeugstählen
- 6 mattsilberne, blendfreie Oberfläche
- 7 leichtgängige Blattfedern, für ermüdungsfreies Arbeiten
- 8 EGB-2-Komponentengriff mit samtweichen Greifflächen außen und leitfähigem harten Kunststoff innen

Drei Schneidenformen zur Auswahl:



Schneide mit kleiner Wate
Standard-Wate für weiche und mittelharte Drähte. Fast glatter bündiger Schnitt.

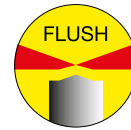

Schneide ohne Wate
nur für weiche Drähte und weiche Kunststoffe. Glatter Schnitt.



Schneide völlig ohne Wate
nur für weiche Drähte und Kunststoffe. Absolut glatter Schnitt.

Weiche Drähte (Cu)

Kupfer-Drähte (auch nickellegierte), isolierte Kupferdrähte. Zugfestigkeit ca. 220 N/mm

Mittelharte Drähte (M)

weicher Stahldraht, z. B. Diodendrähte, Drahtstifte, Nägel. Zugfestigkeit ca. 750 N/mm

Harte Drähte (H)

Stahldraht, z. B. Drahtseilfaser, Federdraht. Zugfestigkeit ca. 1.800 N/mm

WETEC PRO Seitenschneider, Übersicht mit Best.-Nr.

Modellbezeichnung	Länge mm	Schneidleistung mm			kleine Wate	ohne Wate	völlig ohne Wate	Tungsten Carbide Schneide	Blechhaltefeder
		Cu	M	H					
micro ovaler Kopf	125	1,0	0,4	-	806253	-	-	-	-
	125	0,8	0,1	-	-	-	806255	-	-
kleiner ovaler Kopf	123	0,2-1,2	0,1-1,0	0,03-0,6	819920	-	-	-	819915
	123	0,1-1,2	0,1-1,0	-	819930	-	-	-	819915
	123	0,1-1,0	0,1-0,8	-	-	819940	-	-	819915
spitzer kleiner Kopf	123	0,2-1,2	0,1-1,0	0,03-0,6	820010	-	-	-	819915
	123	0,1-1,2	0,1-1,0	-	820020	-	-	-	819915
	123	0,1-1,0	0,1-0,9	-	-	820030	-	-	819915
spitzer abgeflachter Kopf	123	0,2-1,2	0,1-1,0	-	820070	-	-	-	819915
	123	0,1-1,2	0,1-0,4	-	820080	-	-	-	819915
	123	0,1-0,8	0,1-0,4	-	-	820090	-	-	819915
	125	0,3-1,6	0,1-1,3	0,03-0,7	819950	-	-	-	819916
breiter ovaler Kopf	125	0,2-1,6	0,1-1,2	-	819960	-	-	-	819916
	125	0,2-1,2	0,1-1,0	-	-	819970	-	-	819916
	125	0,3-1,6	0,1-1,0	0,03-0,7	820040	-	-	-	819916
spitzer breiter Kopf	125	0,2-1,6	0,1-1,2	-	820050	-	-	-	819916
	125	0,2-1,2	0,1-1,0	-	-	820060	-	-	819916
Mini-Schrägschneider	132	0,1-1,2	0,1-0,6	-	820110	-	-	-	-
Schrägvornschneider	130	0,1-1,2	0,1-1,0	-	820120	-	-	-	-

Tipp!



Blechhaltefedern werden über den Schneidkopf geschoben und verhindern somit zuverlässig das Wegfliegen der abgetrennten Drähte.

WETEC PRO Seitenschneider, micro ovaler Kopf

Hochpräziser Seitenschneider mit micro ovalem Schneidkopf. Schneidkopf.

Technische Daten:

Länge: 125 mm
Härte: 68 HRC

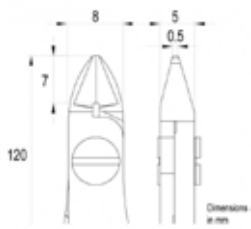

Bestell-Nr. Typ Schneidleistung Cu/M/H mm

806253	kleine Wate	1,0/0,4/-
806255	völlig ohne Wate	0,8/0,1/-

WETEC PRO Seitenschneider, spitzer abgeflachter Kopf

Für Arbeiten an sehr schwer zugänglichen Stellen.

Technische Daten:

Länge: 123 mm
Härte: 63-65 HRC

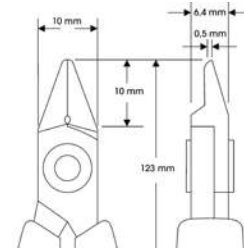

Bestell-Nr. Typ Schneidleistung Cu/M/H mm

820070	kleine Wate	0,2-1,2/0,1-1,0/-,-
820080	ohne Wate	0,1-1,2/0,1-0,4/-,-
820090	völlig ohne Wate	0,1-0,8/0,1-0,4/-,-
819915	Blechhaltefeder	

WETEC PRO Seitenschneider, kleiner ovaler Kopf

Allround-Ausführung mit guter Schneidleistung.

Technische Daten:

Länge: 123 mm
Härte: 63-65 HRC

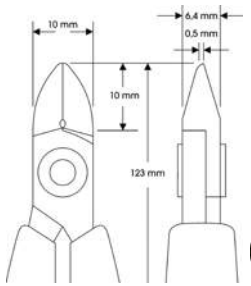

Bestell-Nr. Typ Schneidleistung Cu/M/H mm

819920	kleine Wate	0,2-1,2/0,1-1,0/0,03-0,6
819930	ohne Wate	0,1-1,2/0,1-1,0/-,-
819940	völlig ohne Wate	0,1-1,0/0,1-0,8/-,-
819915	Blechhaltefeder	

WETEC PRO Seitenschneider, breiter ovaler Kopf

Kräftige Ausführung mit großer Schneidleistung.

Technische Daten:

Länge: 125 mm
Härte: 63-65 HRC

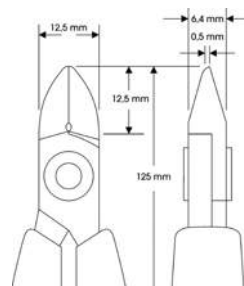

Bestell-Nr. Typ Schneidleistung Cu/M/H mm

819950	kleine Wate	0,3-1,6/0,1-1,3/0,03-0,7
819960	ohne Wate	0,2-1,6/0,1-1,2/-,-
819970	völlig ohne Wate	0,2-1,2/0,1-1,0/-,-
819916	Blechhaltefeder	

WETEC PRO Seitenschneider, spitzer kleiner Kopf

Allround-Ausführung mit guter Schneidleistung.

Technische Daten:

Länge: 123 mm
Härte: 63-65 HRC

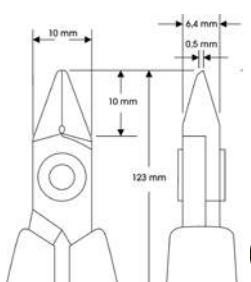

Bestell-Nr. Typ Schneidleistung Cu/M/H mm

820010	kleine Wate	0,2-1,2/0,1-1,0/0,03-0,6
820020	ohne Wate	0,1-1,2/0,1-1,0/-,-
820030	völlig ohne Wate	0,1-1,0/0,1-0,9/-,-
819915	Blechhaltefeder	

WETEC PRO Seitenschneider, spitzer breiter Kopf

Kräftige-Ausführung mit großer Schneidleistung.

Technische Daten:

Länge: 125 mm
Härte: 63-65 HRC

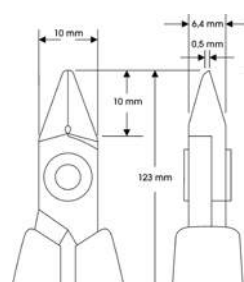

Bestell-Nr. Typ Schneidleistung Cu/M/H mm

820040	kleine Wate	0,3-1,6/0,1-1,0/0,03-0,7
820050	ohne Wate	0,2-1,6/0,1-1,2/-,-
820060	völlig ohne Wate	0,2-1,2/0,1-1,0/-,-
819916	Blechhaltefeder	



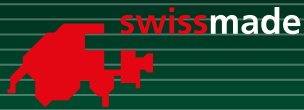

WETEC | PRO

WETEC PRO Schrägvorschneider

Breiter, 60° abgewinkelter Kopf für stärkere Drähte.

Technische Daten:

Länge: 130 mm
Härte: 63-65 HRC

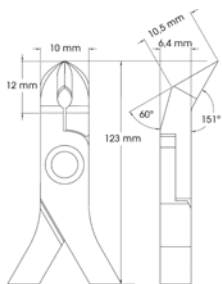

Bestell-Nr.	Typ	Schneidleistung Cu/M/H mm
820120	ohne Wate	0,1-1,2/0,1-1,0/-,-

WETEC PRO Mini-Schrägschneider

50° abgewinkelter, schmaler Kopf. Hervorragend geeignet für Arbeiten an Leiterplatten und Bauteileanschlüssen.

Technische Daten:

Länge: 132 mm
Härte: 63-65 HRC

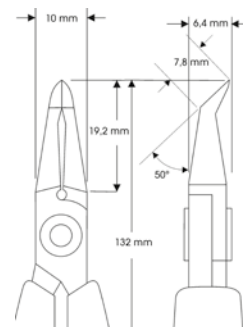

Bestell-Nr.	Typ	Schneidleistung Cu/M/H mm
820110	ohne Wate	0,1-1,2/0,1-0,6/-,-

WETEC PRO Spitzzange

Kurze schlanke Form, mit glatten oder geriffelten Greifflächen.

Technische Daten:

Länge: 133 mm
Härte: 63-65 HRC



Abbildung zeigt glatte Ausführung.

Bestell-Nr. Greifflächen

820150 glatt
820160 geriffelt

WETEC PRO Flachzange

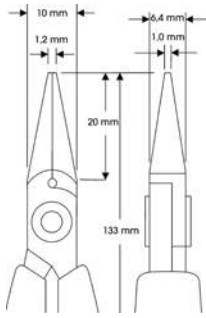
Kurze Form mit glatten oder geriffelten Greifflächen.

Technische Daten:

Länge: 133 mm
Härte: 63-65 HRC



Abbildung zeigt glatte Ausführung.

Bestell-Nr. Greifflächen

820170 glatt
820180 geriffelt

WETEC PRO Spitzzange, lang

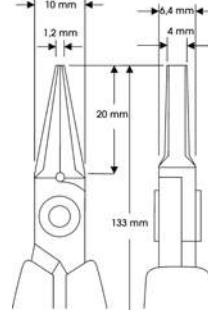
Lange schlanke Form, mit glatten oder geriffelten Greifflächen.

Technische Daten:

Länge: 143 mm
Härte: 63-65 HRC



Abbildung zeigt glatte Ausführung.

Bestell-Nr. Greifflächen

820130 glatt
820140 geriffelt

WETEC PRO Flachzange, lang

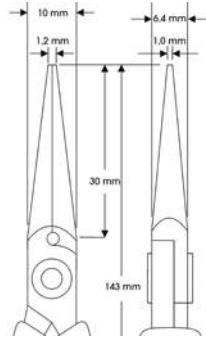
Lange Form mit glatten oder geriffelten Greifflächen.

Technische Daten:

Länge: 143 mm
Härte: 63-65 HRC



Abbildung zeigt glatte Ausführung.

Bestell-Nr. Greifflächen

820190 glatt
820200 geriffelt

WETEC PRO Spitzzange, gebogen

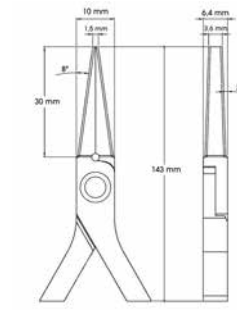
Ausführung mit gebogener Nase und glatten Backen.

Technische Daten:

Länge: 140 mm
Härte: 68 HRC



Bestell-Nr. Greifflächen

806256 glatt

WETEC PRO Rundzange

Konischer Kopf. Ideal um Drähte zu biegen.

Technische Daten:

Länge: 133 mm
Härte: 63-65 HRC

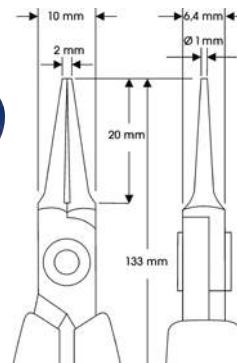

Bestell-Nr. Greifflächen

820210 glatt



Weller Erem Schneider und Zangen mit ergonomischen Griffen. Die Griffform und spezielle Materialien garantieren eine weiche Haptik, Bedienkomfort und Sicherheit.

Weller[®]
Erem[®]

Weller Erem Seitenschneider 522E, ovaler Kopf, ESD

Ovalkopf-Seitenschneider geeignet für die Mikroelektronik, mit nachschärfbarer Schneide aus hochwertigem Werkzeugstahl, ESD-sicher. Mittlere Größe für den Einsatz ohne Wate.

Merkmale:

- für alle Schneidaufgaben an leicht zugänglichen Stellen
- hohe Schneidkapazität und robust

Technische Daten:

Schneidleistung Cu/M/H:	1,6/1,0/- mm
Schnitt:	ohne Wate
Länge:	115 mm
Kopfbreite:	11 mm
Kopfdicke:	6 mm
Kopflänge:	19 mm

Bestell-Nr.

806877



Weller Erem Seitenschneider T622N, ovaler Kopf, ESD

Ovalkopf-Seitenschneider geeignet für die Mikroelektronik, mit nachschärfbarer Schneide aus hochwertigem Werkzeugstahl, ESD-sicher. Mittlere Größe für den Einsatz ohne Wate.

Merkmale:

- für alle Schneidaufgaben an leicht zugänglichen Stellen
- Griffe aus Schaumstoff
- blendfreie Oberfläche

Technische Daten:

Schneidleistung Cu/M/H:	1,3/0,8/- mm
Schnitt:	ohne Wate
Länge:	110 mm
Kopfbreite:	9 mm
Kopfdicke:	6 mm
Kopflänge:	17 mm

Bestell-Nr.

805851



Weller Erem Seitenschneider 632N, ovaler Kopf, ESD

Der massive Kopf ermöglicht eine hohe Schneidkapazität und zeichnet sich durch Robustheit aus.

Merkmale:

- Standard-Kopfform
- für alle Schneidaufgaben an leicht zugänglichen Stellen

Technische Daten:

Schneidleistung Cu/M/H:	1,3/0,7/- mm
Schnitt:	perfekter planer Schnitt
Länge:	110 mm
Kopfbreite:	9 mm
Kopfdicke:	6 mm
Kopflänge:	16 mm



Bestell-Nr.

806844

Weller Erem Seitenschneider 622NB, spitzer, ausgesparter Kopf, ESD

Merkmale:

- schmalste Kopfform
- Unterseite ist ausgespart und ermöglicht einen optimalen Zugang selbst zu extrem schwer zugänglichen Stellen

Technische Daten:

Schneidleistung Cu/M/H:	0,8/0,6/- mm
Schnitt:	ohne Wate
Länge:	110 mm
Kopfbreite:	9 mm
Kopfdicke:	6 mm
Kopflänge:	16 mm



Bestell-Nr.

806863

Weller Erem Seiten-Spitzschneider 622NA, ovaler Kopf, ESD

Die eine Seite des Schneiders ist abgeschrägt und ermöglicht so das Arbeiten auch an schwer zugänglichen Stellen ohne Reduzierung der Schneidkapazität.

Technische Daten:

Schneidleistung Cu/M/H:	1,0/0,7/- mm
Schnitt:	ohne Wate
Länge:	110 mm
Kopfbreite:	9 mm
Kopfdicke:	6 mm
Kopflänge:	16 mm



Bestell-Nr.

806848

Weller Erem Seitenschneider 676E, spitzer, ausgesparter Kopf, ESD

Der massive Kopf ermöglicht eine hohe Schneidkapazität und zeichnet sich durch Robustheit aus.

Merkmale:

- schmalste Kopfform
- Unterseite ist ausgespart und ermöglicht einen optimalen Zugang selbst zu extrem schwer zugänglichen Stellen

Technische Daten:

Schneidleistung Cu/M/H:	1,6/0,8/- mm
Schnitt:	ohne Wate
Länge:	110 mm
Kopfbreite:	9 mm
Kopfdicke:	6 mm
Kopflänge:	16 mm



Bestell-Nr.

806554



Weller Erem Seitenschneider 776E, spitzer ausgesparter Kopf, ESD

Der massive Kopf ermöglicht eine hohe Schneidkapazität und zeichnet sich durch Robustheit aus.

Merkmale:

- schmalste Kopfform
- Unterseite ist ausgespart und ermöglicht einen optimalen Zugang selbst zu extrem schwer zugänglichen Stellen

Technische Daten:

Schneidleistung Cu/M/H:	0,8/0,6/- mm
Schnitt:	perfekt plan
Länge:	110 mm
Kopfbreite:	9 mm
Kopfdicke:	6 mm
Kopflänge:	16 mm



Bestell-Nr.

806524

Weller Erem Seitenschneider 2422E, ovaler Kopf, ESD

Der massive Kopf ermöglicht eine hohe Schneidkapazität und zeichnet sich durch Robustheit aus.

Merkmale:

- Standard-Kopfform
- für alle Schneidaufgaben an leicht zugänglichen Stellen

Technische Daten:

Schneidleistung Cu/M/H:	1,6/1,0/- mm
Schnitt:	ohne Wate
Länge:	130 mm
Kopfbreite:	11 mm
Kopfdicke:	6 mm
Kopflänge:	19 mm



Bestell-Nr.

806849

Weller Erem Spitzschneider 670EP, gerader, kurzer, ausgesparter Kopf, ESD

Für Anschlüsse von SMD-Mikrogehäusen bis 0,25 mm, auch im Raster kleiner als 1/20".

Merkmale:

- geeignet zum Schneiden von SMD- und Mikrogehäusekontakten
- hochpräzisions-Spitzschneider

Technische Daten:

Schneidleistung Cu/M/H:	0,6/0,5/- mm
Schnitt:	ohne Wate
Länge:	110 mm
Kopfbreite:	9 mm
Kopfdicke:	6 mm
Kopflänge:	18 mm



Bestell-Nr.

806854

Weller Erem Seitenschneider 2432E, abgeschrägter Kopf, ESD

Der massive Kopf ermöglicht eine hohe Schneidkapazität und zeichnet sich durch Robustheit aus.

Merkmale:

- für alle Schneidaufgaben an leicht zugänglichen Stellen
- blendfreie Oberfläche

Technische Daten:

Schneidleistung Cu/M/H:	1,6/0,8/- mm
Schnitt:	perfekt plan
Länge:	130 mm
Kopfbreite:	11 mm
Kopfdicke:	6 mm
Kopflänge:	19 mm



Bestell-Nr.

805852

Weller Erem Seitenschneider 2477E, abgechrägter Kopf, ESD

Der massive Kopf ermöglicht eine hohe Schneidkapazität und zeichnet sich durch Robustheit aus.

Merkmale:

- eine Seite des Schneiders ist abgechrägt und ermöglicht so das Arbeiten auch an schwer zugänglichen Stellen
- blendfreie Oberfläche

Technische Daten:

Schneidleistung Cu/M/H:	1,3/1,0/- mm
Schnitt:	ohne Wate
Länge:	127 mm
Kopfbreite:	11 mm
Kopfdicke:	6 mm
Kopflänge:	19 mm



Bestell-Nr.

806549

Weller Erem Seitenschneider 512N / 512E ovaler Kopf, ESD

Der massive Kopf ermöglicht eine hohe Schneidkapazität und zeichnet sich durch Robustheit aus.

Merkmale:

- Standard-Kopfform
- für alle Schneidaufgaben an leicht zugänglichen Stellen

Technische Daten:

Schneidleistung Cu/M/H:	1,6/1,0/0,5 mm
Schnitt:	mit Wate
Länge:	115 mm
Kopfbreite:	11 mm
Kopfdicke:	6 mm
Kopflänge:	19 mm

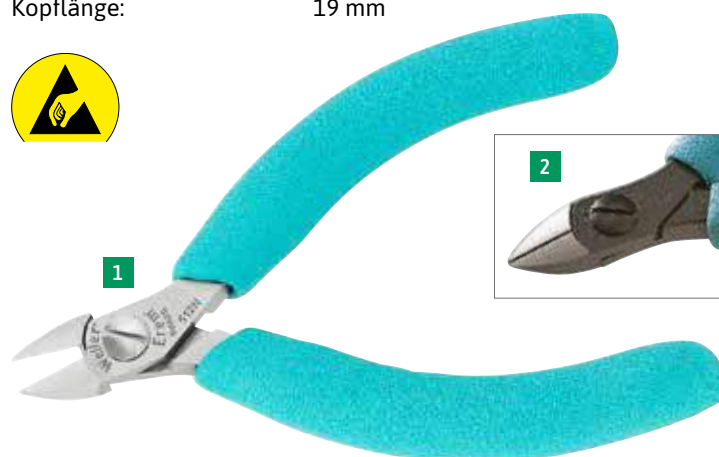

Bestell-Nr. Ausführung

806874	1	512N, Standard
806883	2	512E, brüniert

Weller Erem Spitzschneider 2482E, 45° abgewinkelter, schmaler Kopf, ESD

Merkmale:

- der abgewinkelte Kopf sorgt für präzise Schnitte in unterschiedlichen Arbeitswinkeln
- geeignet für Arbeiten an Leiterplatten, Bauteilanschlüssen

Technische Daten:

Schneidleistung Cu/M/H:	1,2/0,6/- mm
Schnitt:	ohne Wate
Länge:	135 mm
Kopfbreite:	11 mm
Kopfdicke:	6 mm
Kopflänge:	26 mm



Bestell-Nr.

806859

Weller Erem Seitenschneider 522N, ovaler Kopf, ESD

Ovalkopf-Seitenschneider geeignet für die Mikroelektronik, mit nachschärfbarer Schneide aus hochwertigem Werkzeugstahl, ESD-sicher. Mittlere Größe für den Einsatz ohne Wate.

Merkmale:

- für alle Schneidaufgaben an leicht zugänglichen Stellen
- blendfreie Oberfläche

Technische Daten:

Schneidleistung Cu/M/H:	1,6/1,0/- mm
Schnitt:	ohne Wate
Länge:	115 mm
Kopfbreite:	11 mm
Kopfdicke:	6 mm
Kopflänge:	19 mm



Bestell-Nr.

805829

Weller Erem Seitenschneider 599E, ovaler, kurzer, robuster Kopf

Der massive Kopf ermöglicht eine hohe Schneidkapazität und zeichnet sich durch Robustheit aus.

Merkmale:

- Standard-Kopfform mit kurzem und robusten Kopf
- für alle Schneidaufgaben an leicht zugänglichen Stellen

Technische Daten:

Schneidleistung Cu/M/H:	1,6/1,0/- mm
Schnitt:	ohne Wate
Länge:	115 mm
Kopfbreite:	11 mm
Kopfdicke:	6 mm
Kopflänge:	19 mm



Bestell-Nr.

806533

Weller Erem Spitzschneider 503E, abgewinkelter, breiter, robuster Kopf, ESD

Der abgewinkelte Kopf sorgt für präzise Schnitte in unterschiedlichen Arbeitswinkeln.

Technische Daten:

Schneidleistung Cu/M/H:	1,6/1,0/- mm
Schnitt:	ohne Wate
Länge:	115 mm
Kopfbreite:	11 mm
Kopfdicke:	6 mm
Kopflänge:	19 mm
Schneidwinkel:	30 °



Bestell-Nr.

806855

Weller Erem Seitenschneider 532N, ovaler Kopf, ESD

Der massive Kopf ermöglicht eine hohe Schneidkapazität und zeichnet sich durch Robustheit aus.

Merkmale:

- Standard-Kopfform
- für alle Schneidaufgaben an leicht zugänglichen Stellen

Technische Daten:

Schneidleistung Cu/M/H:	1,6/0,8/- mm
Schnitt:	perfekt planer Schnitt
Länge:	115 mm
Kopfbreite:	11 mm
Kopfdicke:	6 mm
Kopflänge:	19 mm



Bestell-Nr.

806853

Weller Erem Hartmetallschneider 503ETST, ESD

Merkmale:

- abgewinkelter Kopf, polierte Klingen, für medizinische Anwendung
- empfohlen zum Schneiden von Stents

Technische Daten:

Schneidleistung Cu/M/H:	1,0/0,8/0,4 mm
Schnitt:	ohne Wate
Länge:	111 mm
Kopfbreite:	11 mm
Kopfdicke:	6 mm
Kopflänge:	20 mm
Schneidwinkel:	30 °



Bestell-Nr.

806846

Weller Erem Spitzschneider 504AE, abgewinkelter, breiter Kopf, ESD

Der abgewinkelte Kopf sorgt für präzise Schnitte in unterschiedlichen Arbeitswinkeln.

Merkmale:

- fein abgerundeter Kopf

Technische Daten:

Schneidleistung Cu/M/H:	1,3/0,8/- mm
Schnitt:	ohne Wate
Länge:	110 mm
Kopfbreite:	11 mm
Kopfdicke:	6 mm
Kopflänge:	20 mm
Schneidwinkel:	30°



Bestell-Nr.

806866

Weller Erem Spitzschneider 582E, 45° abgewinkelter, schmaler Kopf, ESD

Geeignet für Arbeiten an Leiterplatten, Bauteilanschlüssen, sowohl bei 90° als auch bei 180° Anwendungen einsetzbar.

Merkmale:

- abgewinkelter, schmaler Kopf

Technische Daten:

Schneidleistung Cu/M/H:	1,3/0,6/- mm
Schnitt:	ohne Wate
Länge:	115 mm
Kopfbreite:	11 mm
Kopfdicke:	6 mm
Kopflänge:	26 mm



Bestell-Nr.

806845

Weller Erem Spitzschneider 572E, abgewinkelter, schmaler Kopf, ESD

Merkmale:

- ausgesparte Schneide für leichten Zugang

Technische Daten:

Schneidleistung Cu/M/H:	1,3/0,6/- mm
Schnitt:	ohne Wate
Länge:	115 mm
Kopfbreite:	11 mm
Kopfdicke:	6 mm
Kopflänge:	29 mm
Schneidwinkel:	40°



Bestell-Nr.

806861

Weller Erem Seitenschneider 592E, spitzer, ausgespartert Kopf, ESD

Merkmale:

- schmalste Kopfform
- ausgesparte Unterseite, dadurch ist das Arbeiten an extrem schwer zugänglichen Stellen möglich

Technische Daten:

Schneidleistung Cu/M/H:	0,8/0,4/- mm
Schnitt:	ohne Wate
Länge:	115 mm
Kopfbreite:	11 mm
Kopfdicke:	6 mm
Kopflänge:	19 mm



Bestell-Nr.

806878

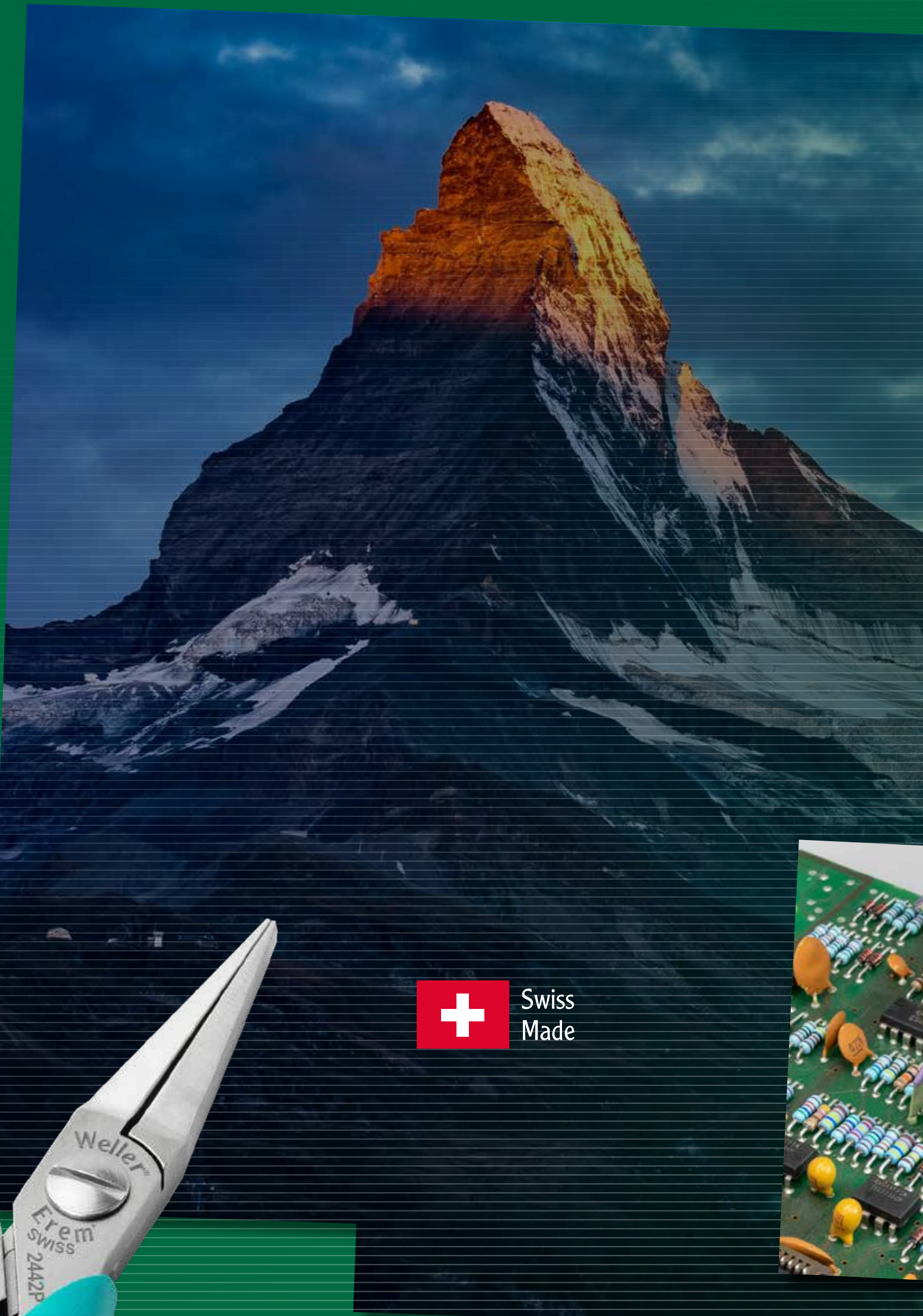

Swiss
Made



Weller Erem. Spitzentechnologie – Swiss Made

Die Werkzeuge von Weller Erem® werden mit kompromissloser Schweizer Qualität eigens für die Elektronik entwickelt und bieten höchste Langlebigkeit. Mit mehr als 1 Million konsistenten, präzisen und genauen Öffnungs- und Schließzyklen definieren diese Hochleistungsschneider den Industriestandard. Mit hochmodernen Merkmalen wie Magic Spring™, dem selbstblockierendem Schraubsystem und der maximalen Öffnungsstopp Technologie bieten Zangen von Weller Erem® die längsten Standzeiten, die höchste Präzision und die beste Qualität weltweit.

Weller
Erem®

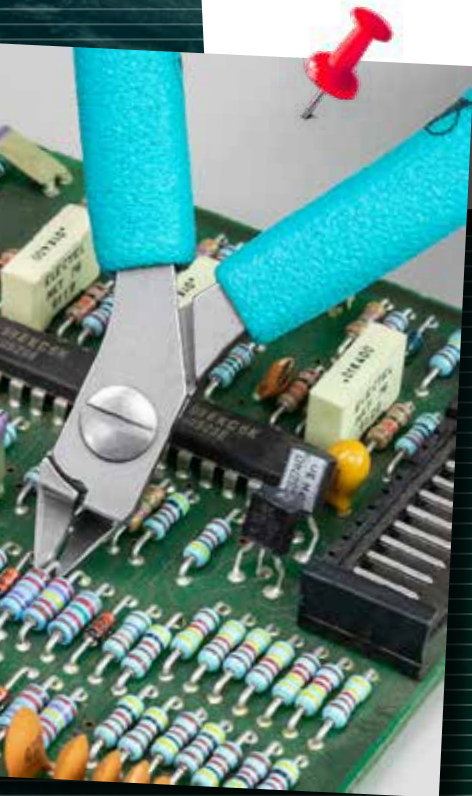

Weller Erem Seitenschneider 792E, spitzer Kopf, ESD

Merkmale:

- schmalste Kopfform
- Unterseite ist ausgespart, dadurch ist das Arbeiten an extrem schwer zugänglichen Stellen möglich

Technische Daten:

Schneidleistung Cu/M/H:	0,6/0,4/- mm
Schnitt:	perfekt plan
Länge:	115 mm
Kopfbreite:	11 mm
Kopfdicke:	6 mm
Kopflänge:	19 mm



Bestell-Nr.

806867

Weller Erem Seitenschneider 822N, ovaler Kopf, ESD

Der massive Kopf ermöglicht eine hohe Schneidkapazität und zeichnet sich durch Robustheit aus.

Merkmale:

- Standard-Kopfform
- geeignet für alle Schneidaufgaben an leicht zugänglichen Stellen

Technische Daten:

Schneidleistung Cu/M/H:	1,8/1,2/- mm
Schnitt:	ohne Wate
Länge:	120 mm
Kopfbreite:	13,5 mm
Kopfdicke:	7,2 mm
Kopflänge:	21 mm



Bestell-Nr.

806864

Weller Erem Spitzschneider 570E, gerader langer ausgesparter Kopf, ESD

Merkmale:

- dieser Kopf eignet sich für horizontale und senkrechte Schnitte
- die langen Spitzen ermöglichen Schneidaufgaben an schwer zugänglichen Stellen
- geeignet zum Schneiden an der äußersten Spitze

Technische Daten:

Schneidleistung Cu/M/H:	0,6/0,4/- mm
Schnitt:	ohne Wate
Länge:	120 mm
Kopfbreite:	11 mm
Kopfdicke:	6 mm
Kopflänge:	29 mm



Bestell-Nr.

806869

Weller Erem Seitenschneider 886E, abgeschrägter Kopf, ESD

Die eine Seite des Schneiders ist abgeschrägt und ermöglicht so das Arbeiten auch an schwer zugänglichen Stellen ohne Reduzierung der Schneidkapazität.

Technische Daten:

Schneidleistung Cu/M/H:	1,8/1,0/- mm
Schnitt:	ohne Wate
Länge:	120 mm
Kopfbreite:	13,5 mm
Kopfdicke:	7,2 mm
Kopflänge:	21 mm



Bestell-Nr.

806843

Weller Erem Seitenschneider T884E, ausgesparter Kopf, ESD

Merkmale:

- schmalste Kopfform
- ausgesparte Unterseite, dadurch ist das Arbeiten an extrem schwer zugänglichen Stellen möglich

Technische Daten:

Schneidleistung Cu/M/H:	1,6/0,8/- mm
Schnitt:	ohne Wate
Länge:	120 mm
Kopfbreite:	14 mm
Kopfdicke:	7 mm
Kopflänge:	21 mm



Bestell-Nr.

806871

Weller Erem Distanzschneider 530E15, ESD

Erem Schneider und Zangen mit ergonomischen Griffen. Die Griff- form und spezielle Materialien garantieren eine weiche Haptik, Bedienkomfort und Sicherheit.

Variable Schnittlänge einstellbar von 1,2 mm bis 6 mm

Merkmale:

- vermindert mechanischen Schock an Bauteilen
- feste Schnittlänge
- mit Schutzanschlagschraube

Technische Daten:

Schneidleistung Cu:	1,2 mm
Schnitt:	ohne Wate
Länge:	120 mm
Kopfbreite:	11 mm
Kopfdicke:	6 mm
Kopflänge:	29 mm



Bestell-Nr.

806879

Weller Erem Hartmetall-Seitenschneider 576TX, spitzer, ausgesparter Kopf, ESD

Seitenschneider für die Mikroelektronik. Die Unterseite ist ausgespart für Arbeiten an extrem schwer zugänglichen Stellen.

Merkmale:

- Spitzenschneider mit spitzem, ausgespartem Kopf
- Hartmetallschneiden
- ESD-sicher

Technische Daten:

Schneidleistung Cu/M/H:	1,0/0,3/0,2 mm
Schnitt:	ohne Wate
Länge:	115 mm
Kopfbreite:	11 mm
Kopfdicke:	6 mm
Kopflänge:	19 mm



Bestell-Nr.

805139

Weller Erem Flachzange 2442P, feine Backen, ESD

Der massive Kopf ermöglicht eine hohe Schneidkapazität und zeichnet sich durch Robustheit aus.

Merkmale:

- geeignet zum Greifen von flachen Werkstücken
- ergonomische Griffe aus Schaumstoff
- blendfreie Oberfläche
- mit feinen Backen und präzise gearbeitete Kanten
- Zangen für Fein- und Standardelektronik

Technische Daten:

Länge:	146 mm
Kopfbreite:	11 mm
Kopfdicke:	6 mm
Kopflänge:	40,5 mm
Backenlänge:	34 mm



Bestell-Nr.

806537

Weller Erem Formzange 542E, feine Backen, ESD

Flachzange mit feinen Backen und präzise gearbeiteten Kanten.

Merkmale:

- geeignet zum Greifen von flachen Werkstücken
- für Fein- und Standardelektronik
- reflektionsfreie Oberfläche

Technische Daten:

Länge:	120 mm
Kopfbreite:	11 mm
Kopfdicke:	6 mm
Kopflänge:	30 mm
Backenlänge:	23 mm



Bestell-Nr.

805855

Weller Erem Abisolierzange 510AE, ESD

Robuste Hochpräzisionswerkzeuge für Anwendungsbereiche in der Elektronik und Luftfahrttechnik.

Merkmale:

- Einstellung des benötigten Durchmessers erfolgt über Schrauben
- geeignet für alle Arten von Isolierungen und Lichtwellenleitern
- auswechselbares Schneidmesser

Technische Daten:

Länge:	120 mm
Kopfbreite:	11
Kopfdicke:	6 mm
für Draht-Ø:	0,25-1,02 mm



Bestell-Nr.

806857

Weller Erem Rundzange 543E, sehr präzise, feine Backen, ESD

Flachzange mit feinen Backen und präzise gearbeiteten Kanten.

Merkmale:

- geeignet zum Formen, Biegen, Verlegen, Einfädeln von Drähten
- für Fein- und Standardelektronik
- reflektionsfreie Oberfläche

Technische Daten:

Länge:	120 mm
Kopfbreite:	11 mm
Kopfdicke:	6 mm
Kopflänge:	29,5 mm
Backenlänge:	20,5 mm
Breite der Spitzen:	Ø 0,8 mm



Bestell-Nr.

806536

Weller Erem Abisolierzange 552E, ESD

Robuste Hochpräzisionswerkzeuge für Anwendungsbereiche in der Elektronik und Luftfahrttechnik.

Merkmale:

- Einstellung des benötigten Durchmessers erfolgt über Schrauben
- auswechselbare Klingen
- einzigartige Präzision für beschädigungsfreies Abisolieren von feinen Drähten
- geeignet für alle Arten von Isolierungen, Teflon, Tefzel und Lichtwellenleitern

Technische Daten:

Länge:	120 mm
Backenlänge:	23 mm
Breite der Spitzen:	6 mm
für Draht-Ø:	0,06-0,6 mm

Lieferumfang:

- 1 Stück Abisolierzange 552E
- 1 Stück Schraubendreher
- 1 Satz Klingen



Bestell-Nr.

806873

Weller Erem Abisolierzange 552S, ESD

Robuste Hochpräzisionswerkzeuge für Anwendungsbereiche in der Elektronik und Luftfahrttechnik.

Merkmale:

- Einstellung des benötigten Durchmessers erfolgt über Schrauben
- auswechselbare Klingen
- einzigartige Präzision für beschädigungsfreies Abisolieren von feinen Drähten
- geeignet für alle Arten von Isolierungen, Teflon, Tefzel und Lichtwellenleitern
- durch seitliches Abisolieren keine Begrenzung der Abisolierlänge
- geeignet zum einfachen und präzisen Abisolieren von Lichtwellenleitern
- reflektionsfreie Oberfläche

Technische Daten:

Länge:	120 mm
Backenlänge:	21 mm
Breite der Spitzen:	6 mm
für Draht-Ø:	0,06-0,6 mm

Lieferumfang:

- 1 Stück Abisolierzange 552S
- 1 Stück Schraubendreher
- 1 Satz Klingen



Bestell-Nr.

806876

Weller Erem Nadelhalbrundzange 2411PD, fein abgerundete, geriffelte Backen, ESD

Die im Schneidkopf integrierte Magic-Feder ist weltweit einzigartig. Sie zeichnet sich durch äußerste Zuverlässigkeit aus und bietet eine konstante Öffnungs- und Schließkraft. Der benötigte Kraftaufwand für den Benutzer ist sehr gering.

Merkmale:

- geeignet für Fein- und Standardelektronik
- reflektionsfreie Oberfläche
- optimale ergonomische Form der Griffe für hohen Komfort
- mit geriffelten Greifflächen

Technische Daten:

Länge:	150 mm
Kopfbreite:	11 mm
Kopfdicke:	6 mm
Backenlänge:	33,2 mm



Bestell-Nr.

806882

Weller Erem Nadelhalbrundzange 2411P, sehr präzise, feine, abgerundete Backen, ESD

Die im Schneidkopf integrierte Magic-Feder ist weltweit einzigartig. Sie zeichnet sich durch äußerste Zuverlässigkeit aus und bietet eine konstante Öffnungs- und Schließkraft. Der benötigte Kraftaufwand für den Benutzer ist sehr gering.

Merkmale:

- geeignet für Fein- und Standardelektronik
- reflektionsfreie Oberfläche
- optimale ergonomische Form der Griffe für hohen Komfort

Technische Daten:

Länge:	150 mm
Kopfbreite:	11 mm
Kopfdicke:	6 mm



Bestell-Nr.

806862

Weller Erem Flachrundzange 544E, schmale halbrunde Backen, ESD

Flachrundzange mit schmalen halbrunden Backen.

Merkmale:

- für Fein- und Standardelektronik
- reflektionsfreie Oberfläche, ESD-sicher
- für sicheres Halten von Bauteilen

Technische Daten:

Länge:	120 mm
Kopfbreite:	11 mm
Kopfdicke:	6 mm
Kopflänge:	30 mm
Backenlänge:	23 mm



Bestell-Nr.

806870

® KNIPEX



Knipex Präzisions-Elektronik-Greifzange ESD

Knipex Präzisions-Elektronikzangen sind aus hochwertigem Kugellagerstahl gefertigt und mit höchster Sorgfalt verarbeitet. Jede Öffnungsbewegung verläuft spielfrei, sanft und gleichmäßig. Jeder Arbeitsschritt wird zuverlässig und präzise ausgeführt. Das erleichtert Profis die Arbeit.

Elektrostatistische Energie wird bei diesen Zangen langsam und kontrolliert durch die Griffe abgeleitet, sodass gefährdete Bauelemente durch elektrostatische Entladung geschützt werden.

Gemäß gültigen Normen, z. B. IEC TR 61 340-5, DIN EN 61 340-5, SP Method 2472.

Merkmale:

- für feinste Montagearbeiten, z. B. in Elektronik und Feinmechanik
- zum Greifen, Halten und Biegen
- Griffe elektrisch ableitend - dissipativ
- glatt geschliffene Greifflächen, Kanten fein verrundet
- ca. 20 % weniger Gewicht als konventionelle Elektronikzangen
- geschraubtes Gelenk und sorgfältig gefertigte Gelenkflächen für gleichmäßige, reibungsarme Bewegung im gesamten Öffnungsbereich
- leichtgängige Doppelfeder für ein sanftes und gleichmäßiges Öffnen
- ergonomisch optimierte Mehrkomponenten-Griffhüllen
- Kugellager-Chromstahl, geschmiedet, mehrstufig ölgehärtet
- Zange brüniert, Kopf poliert
- mit Öffnungsfeder



Bestell-Nr.	Ausführung	Länge mm
806202	flache glatte Backen	135
806201	flache runde Backen	135
806200	runde glatte Backen	135
803395	flache gezahnte Backen	130
803396	flache runde gezahnte Backen	130

Knipex Elektronik-Greifzange ESD

Präzisionszange für elektronische Montagearbeiten. Kontrolliertes und langsames Ableiten von elektrostatischer Energie durch die Griffe. Hervorragender Schutz gefährdeter Bauelemente.

Merkmale:

- Präzisionszangen für feine Montagearbeiten, z. B. in Elektronik und Feinmechanik
- zum Greifen, Halten und Biegen
- Griffe elektrisch ableitend – dissipativ
- durchgestecktes Präzisionsgelenk
- glatt geschliffene Greifflächen
- Kanten sorgfältig entgratet
- reibungsarme Doppelfeder für ein sanftes und gleichmäßiges Öffnen
- die Spiegelpolitur bietet in Verbindung mit einem feinen Ölfilm einen guten Rostschutz
- keine Störungen im Schaltkreis durch abblätternde Chromteile
- Griffe mit zweifarbigem Mehrkomponenten-Griffhüllen (schwarz/grau)
- Spezial-Werkzeugstahl, geschmiedet, ölgehärtet

Technische Daten:

Länge: 115 mm
 Backenlänge: 22,5 mm



Bestell-Nr. Ausführung

802525	1	flache breite glatte Backen
802526	2	flache runde glatte Backen
802527	3	runde glatte Backen
802528	4	flache runde glatte Backen, 45° gewinkelt



Knipex Elektronik-Vorschneider ESD

Präzisionszange in der Ausführung Vorschneider für sehr exaktes Arbeiten. Kontrolliertes und langsames Ableiten von elektrostatischer Energie durch die Griffe. Hervorragender Schutz gefährdeter Bauelemente.

Merkmale:

- Präzisionszangen für feinste Schneidarbeiten, z. B. in Elektronik und Feinmechanik
- Griffe elektrisch ableitend – dissipativ
- durchgestecktes Präzisionsgelenk
- reibungsarme Doppelfeder für ein sanftes und gleichmäßiges Öffnen
- Spiegelpolitur bietet in Verbindung mit einem feinen Ölfilm einen guten Rostschutz
- keine Störungen im Schaltkreis durch abblätternde Chromteile
- Schneiden zusätzlich induktiv gehärtet
- Griffe mit zweifarbigem Mehrkomponenten-Griffhüllen (schwarz/grau)
- Spezial-Werkzeugstahl in Sondergüte, geschmiedet, mehrstufig ölgehärtet
- Schneiden mit kleiner Facette
- mit Öffnungsfeder

Technische Daten:

Schneidenhärte: ca. 56 HRC



Bestell-Nr.	Ausführung	Schneidleistung Cu/M/H mm	Länge mm
802529	1 15° gewinkelt	1,5/1,0/0,5	120
802531	2 90° gewinkelt	1,4/0,8/-	115
802514	3 65° gewinkelt	0,6/-/-	120



Knipex Elektronik-Seitenschneider ESD, Hartmetallschneide

Für extreme Anforderungen an schneidende Zangen durch harte oder zähe Materialien, z. B. Piano-, Nickel-, Wolfram- und Diodendraht, wie sie immer häufiger in der Elektronik- und Luft-/Raumfahrtindustrie eingesetzt werden.

Zangen mit Hartmetallschneiden haben eine wesentlich höhere Standzeit als solche mit konventionellen Schneiden.

Dauerhaft zuverlässige Schneidergebnisse durch die Vermeidung von Schneidendeformationen durch Überlastung

Merkmale:

- für extreme Anforderungen an schneidende Zangen durch harte oder zähe Materialien, z. B. Piano-, Nickel-, Wolfram- und Diodendraht
- Griffe elektrisch ableitend – dissipativ
- stabiles, durchgestecktes und spielfreies Gelenk
- reibungsarme Doppelfeder für ein sanftes und gleichmäßiges Öffnen
- Präzisions-Hartmetallschneiden eingelötet in geschmiedete Rohlinge
- Spiegelpolitur bietet in Verbindung mit einem feinen Ölfilm einen guten Rostschutz
- Griffe mit zweifarbigen Mehrkomponenten-Griffhüllen (schwarz/grau)
- Spezial-Werkzeugstahl in Sondergüte, geschmiedet, mehrstufig ölgehärtet
- mit Öffnungsfeder

Technische Daten:

Schneidenhärte: ca. 80-83 HRC



Bestell-Nr.	Ausführung	Schneidleistung Cu/M/H/P mm	Länge mm
806205	1 runder Kopf, Facette	2,0/1,4/1,0/0,6	120
806207	2 runder Kopf, Facette	2,2/1,6/1,2/0,8	135
806206	3 spitzer Kopf, Facette	1,6/1,0/0,6/0,2	120



1



2



3

Knipex Elektronik-Seitenschneider ESD

Präzisions-Seitenschneider für sehr feine Schneidarbeiten. Schneiden zusätzlich gehärtet (ca. 62 HRC). Kontrolliertes und langsames Ableiten von elektrostatischer Energie durch die Griffe.

Merkmale:

- für feine Schneidarbeiten, z. B. in Elektronik und Feinmechanik
- Griffe elektrisch ableitend – dissipativ
- stabiles, durchgestecktes und spielfreies Gelenk
- reibungsarme Doppelfeder für ein sanftes und gleichmäßiges Öffnen
- Spiegelpolitur bietet in Verbindung mit einem feinen Ölfilm einen guten Rostschutz
- Schneiden zusätzlich induktiv gehärtet
- Griffe mit zweifarbigen Mehrkomponenten-Griffhüllen (schwarz/grau)
- Spezial-Werkzeugstahl in Sondergüte, geschmiedet, mehrstufig ölgehärtet
- mit Öffnungsfeder

Technische Daten:

Länge: 115 mm
Schneidenhärte: ca. 57-62 HRC



Bestell-Nr.	Ausführung	Schneidleistung Cu/M/H mm
802538	runder Kopf, kleine Facette	0,3-1,6/1,2/0,6
802543	runder Kopf, mit Facette/Drahtklemme	0,3-1,6/1,2/0,6
802544	runder Kopf, ohne Facette	0,3-1,3/1,0/-
802547	spitzer Kopf, kleine Facette	0,3-1,3/1,0/0,5
802546	spitzer Kopf, ohne Facette	0,3-1,3/0,8/-
802548	flach ausgekehelter Kopf, kleine Facette	0,3-1,0/0,8/0,5
802549	kleine Facette	0,3-0,8/-

Knipex Präzisions-Elektronik-Seitenschneider ESD

Extrem hochwertig verarbeitete Präzisionszange für wirklich feine Schneidarbeiten in Elektronik und Feinmechanik mit elektrostatisch ableitenden Griffen (dissipativ).



Merkmale:

- Griffe elektrisch ableitend - dissipativ
- Präzisionszangen für feinste Schneidarbeiten, z. B. in Elektronik und Feinmechanik
- sehr genau geschliffene, scharfe Schneiden mit sehr kleinen Facetten für exakte Schnitte an empfindlichen Elektronik-Bauteilen
- auch ohne Facette für bündiges Schneiden
- Schneiden zusätzlich induktiv gehärtet
- ca. 20 % weniger Gewicht als konventionelle Elektronikzangen
- geschraubtes Gelenk mit besonders sorgfältig gefertigten Gelenkflächen für gleichmäßige, reibungsarme Bewegung im gesamten Öffnungsbereich
- leichtgängige Doppelfeder für ein sanftes und gleichmäßiges Öffnen
- ergonomisch optimierte Mehrkomponenten-Griffhüllen
- Kugellager-Chromstahl, geschmiedet, mehrstufig ölgehärtet
- Zange brüniert, Kopf poliert
- mit Öffnungsfeder
- mit Drahtklemme (nur Modelle 802562 und 802561)
- Modell 802563 speziell zum Trennen von hartem Draht sowie Pianodraht

Technische Daten:

Schneidenhärte: ca. 64 HRC

Bestell-Nr.	Ausführung	Schneidleistung Cu/M/H/P mm	Länge mm
802556	Mini-Kopf, sehr kleine Facette	0,2-1,4/1,0/0,6/-	120
802557	runder Kopf, sehr kleine Facette	0,2-1,7/1,3/0,7/-	125
802563	runder Kopf, für Pianodraht	0,3-1,7/1,3/1,0/0,6	125
802564	Mini-Kopf, ohne Facette	0,1-1,3/0,8/-/-	120
802559	runder Kopf, ohne Facette	0,1-1,7/1,0/-/-	125
802565	spitzer Kopf, sehr kleine Facette	0,2-1,5/1,1/0,6/-	125
802566	spitzer Kopf, ohne Facette	0,1-1,5/0,8/-/-	125
802567	spitzer Kopf, bündiger Schnitt	0,1-1,3/-/-/-	125
802562	spitzer Kopf, sehr kleine Facette, Drahtklemme	0,2-1,3/0,9/0,5/-	125
802561	spitzer Kopf, keine Facette, Drahtklemme	0,1-1,3/0,8/-/-	125

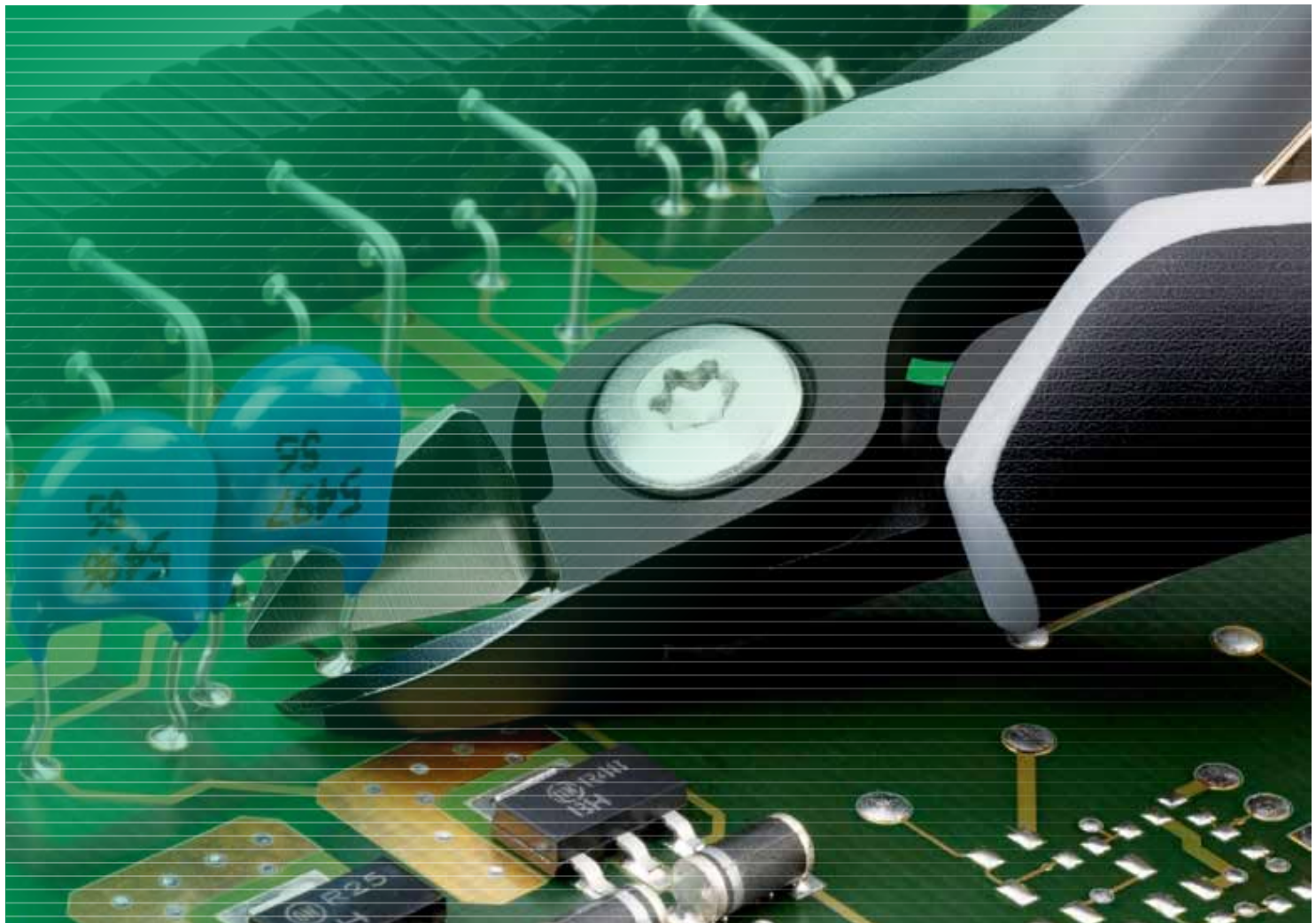

Knipex Electronic Super-Knips, rostfrei

Präzisionszangen für feinste Schneidarbeiten in Elektronik und Feinmechanik.

Merkmale:

- geschliffene, sehr scharfe Schneiden ohne Facette
- Scherschnitt mit kontrolliertem Micro-Schneidkantenversatz für ultrapräzisen Schnitt auch dünnster Drähte
- lange Lebensdauer
- exakt geformte Spitzen durchtrennen auch anliegende Drähte ab \varnothing 0,2 mm
- Gelenk mit Edelstahl Niet
- extrem leichter Gang für ermüdungsarmes Arbeiten
- mit Öffnungsfeder und Öffnungsbegrenzung
- Griffe mit Mehrkomponenten-Hülle
- INOX – aus rostfreiem Stahl
- Kopf poliert

Technische Daten:

Länge: 125 mm
Schneidenhärte: ca. 54 HRC



Bestell-Nr.	Ausführung	Schneidleistung W/M mm
820610	1 ohne Facette	0,2-1,6/1,0
820630	2 ohne Facette, mit Drahtklemme	0,2-1,6/1,0
820650	3 ohne Facette, 60° gewinkelt	0,2-1,0/0,6

Knipex Electronic Super-Knips

Präzisionszangen für feinste Schneidarbeiten in Elektronik und Feinmechanik.

Merkmale:

- Präzisionszangen für feinste Schneidarbeiten, z. B. in Elektronik und Feinmechanik
- geschliffene, sehr scharfe Schneiden
- Scherschnitt mit kontrolliertem Micro-Schneidkantenversatz für ultrapräzisen Schnitt auch dünnster Drähte
- lange Lebensdauer
- exakt geformte Spitzen durchtrennen auch anliegende Drähte ab \varnothing 0,2 mm
- Gelenk mit Edelstahl Niet
- extrem leichter Gang für ermüdungsarmes Arbeiten
- mit Öffnungsfeder und Öffnungsbegrenzung
- Griffe mit Mehrkomponenten-Hülle
- Spezial-Werkzeugstahl, mehrstufig ölgehärtet
- Zange brüniert
- Schneiden zusätzlich induktiv gehärtet

Technische Daten:

Länge: 125 mm
Schneidenhärte: ca. 60-64 HRC

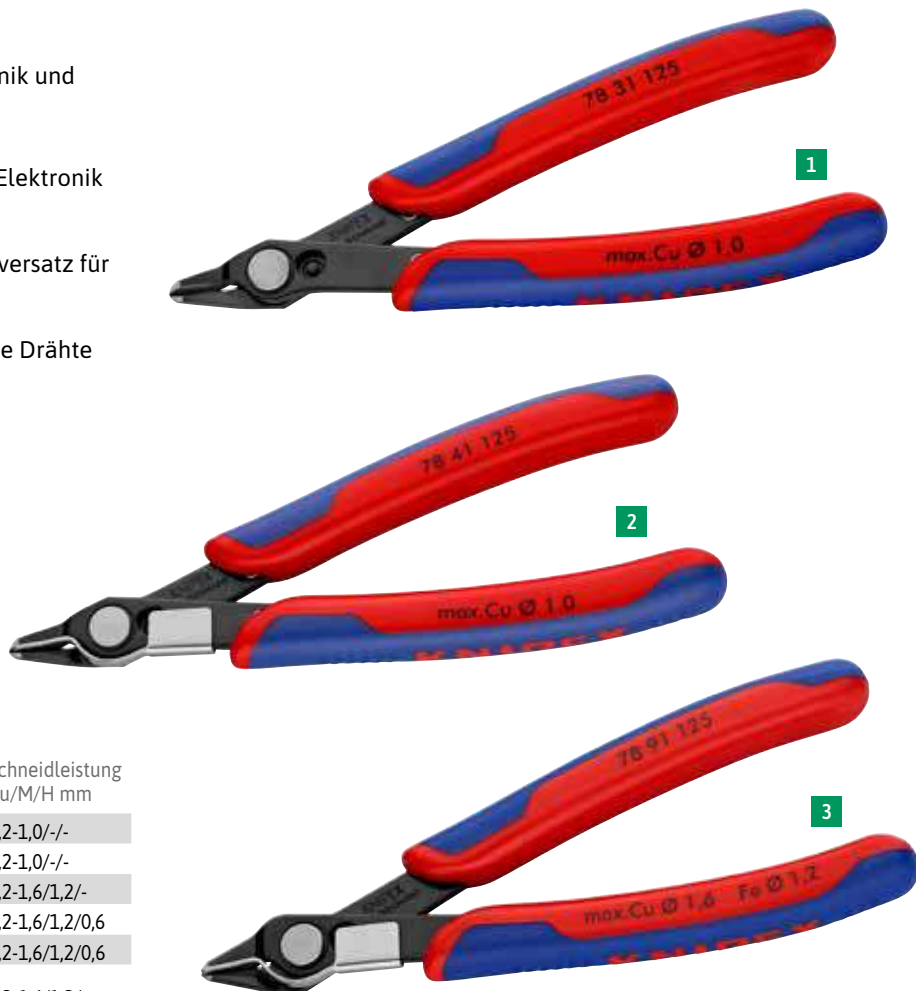

Bestell-Nr.	Ausführung	Schneidleistung Cu/M/H mm
820660	1 schmaler Kopf, ohne Facette	0,2-1,0/-/-
820661	2 schmaler Kopf, ohne Facette, mit Drahtklemme	0,2-1,0/-/-
820670	spitzer Kopf, ohne Facette, mit Drahtklemme	0,2-1,6/1,2/-
820690	spitzer Kopf, sehr kleine Facette	0,2-1,6/1,2/0,6
820700	3 spitzer Kopf, sehr kleine Facette, mit Drahtklemme	0,2-1,6/1,2/0,6
820710	spitzer Kopf, für Glasfaserkabel geeignet, ohne Facette	0,2-1,6/1,2/-

Knipex Electronic Super Knips ESD

Präzisionszangen für feinste Schneidarbeiten in Elektronik und Feinmechanik mit elektrostatisch ableitenden Griffen (dissipativ).

Merkmale:

- Präzisionszangen für feinste Schneidarbeiten, z. B. in Elektronik und Feinmechanik
- Griffe elektrisch ableitend – dissipativ
- geschliffene, sehr scharfe Schneiden ohne Facette
- Scherschnitt mit kontrolliertem Micro-Schneidkantenversatz für ultrapräzisen Schnitt auch dünnster Drähte
- lange Lebensdauer
- exakt geformte Spitzen durchtrennen Drähte ab $\varnothing 0,2$ mm
- Gelenk mit Edelstahlriet
- extrem leichter Gang für ermüdungsfreies Arbeiten
- mit Öffnungsfeder und Öffnungsbegrenzung
- Griffe mit Mehrkomponenten-Hülle
- Modelle 820720 und 820680 mit zusätzlich induktiv gehärteten Schneiden

Technische Daten:

Schneidenhärte: INOX ca. 54 HRC

Schneidenhärte: Spezial-Werkzeugstahl ca. 64 HRC (820720)



Bestell-Nr.	Ausführung	Schneidleistung W/M mm	Länge mm
806204	INOX, ohne Facette	0,2-2,1/1,2	140
806203	brüniert, ohne Facette	0,2-2,1/1,4	140
820625	1 INOX, ohne Facette	0,2-1,6/1,0	125
820645	INOX, mit Drahtklemme	1,6/1,0	125
820720	brüniert, ohne Facette	0,2-1,6/1,2	125
820680	2 Brüniert, mit Drahtklemme, ohne Facette	1,6/1,2	125

Knipex Hightech-Wasserpumpenzange Cobra XS

Beißt wie eine Große: die kleinste vollfunktionsfähige Wasserpumpenzange der Welt.

Klein, handlich und alles andere als ein Spielzeug! Die Cobra XS erweitert die Knipex Cobra-Familie um ein kompaktes neues Mitglied. Sie ist eine vollfunktionsfähige Hightech-Wasserpumpenzange, die ganz besonders bei engen Platzverhältnissen ihre Größe beweist. Per Feinverstellung direkt am Werkstück bietet sie elf Einstellpositionen, die Muttern bis 24 mm Durchmesser und andere Werkstücke sogar bis zu einem Durchmesser von 28 mm greifen - und das bei nur 100 Millimeter Länge. Aufgrund ihrer geringen Größe lässt sie sich bequem mit nur einer Hand bedienen. Die Cobra XS ist – wie alle Mitglieder der Knipex Cobra-Familie – selbstklemmend an Rohren und Muttern: So wird das Abrutschen am Werkstück verhindert und Arbeiten wie Greifen, Halten, Pressen und Biegen sind deutlich kraftsparender.

Merkmale:

- optimale Zugänglichkeit bei engsten Platzverhältnissen: besonders kompakte Bauform, sehr schlanker Kopf
- einhändige Feinverstellung für die einfachste Anpassung an verschiedene Werkstückgrößen durch Anschieben
- dauerhaft sicheres Greifen durch hohe Verschleißfestigkeit
- durchgestecktes Gelenk, dadurch hohe Stabilität und Belastbarkeit durch doppelte Führung
- Greifflächen mit spezialgehärteten Zähnen
- selbstklemmend an Rohren und Muttern: kein Abrutschen am Werkstück, kraftsparendes Arbeiten
- Klemmschutz verhindert Quetschverletzungen
- Feinverstellung mit 11 Einstellpositionen

Technische Daten:

Länge: 100 mm
 Einstellpositionen: 11
 Schlüsselweite: bis 24 mm
 Kapazität für Rohre: $\varnothing 28$ mm



Bestell-Nr.

807089

Knipex Wasserpumpenzange Cobra

Die Hightech-Wasserpumpenzange. Nach DIN ISO 8976.

Merkmale:

- poliert
- mit rutschhemmendem Kunststoffgriff
- Einstellung per Knopfdruck direkt am Werkstück
- Feinverstellung für optimale Anpassung an verschiedenen Werkstückgrößen
- handfreundliche Griffstellung
- gezahnte Greifflächen mit spezialgehärteten Zähnen
- dauerhaft sicheres Greifen durch hohe Verschleißfestigkeit
- durchgestecktes Gelenk, hohe Stabilität durch doppelte Führung
- sicheres Einrasten des Gelenkbolzens, keine unbeabsichtigte Verstellung
- Klemmschutz verhindert Quetschverletzungen
- Chrom-Vanadin-Elektrostahl, geschmiedet, mehrstufig ölgehärtet



Bestell-Nr. Länge mm

820500	1	125
820510	2	150
820515		180
820520	3	250
820525		300
820526		400
820527		560

Stirex Pinzettzangen

Die Stirex Pinzettzangen wurden speziell für leichte Arbeiten in der Serienproduktion entwickelt. Sie sind federleicht und erlauben ermüdungsfreies Arbeiten. Die Werkzeuge können wahlweise wie eine Pinzette oder wie eine Zange gehandhabt werden.

Merkmale:

- superleicht für entspannten Dauereinsatz in der Serienproduktion
- ergonomische, geriffelte Hüllen
- selbstöffnend durch spezielle, besonders leichtgängige Bügelfeder
- aus gehärtetem Kohlenstoffstahl
- schmale, diagonal geriffelte Backen

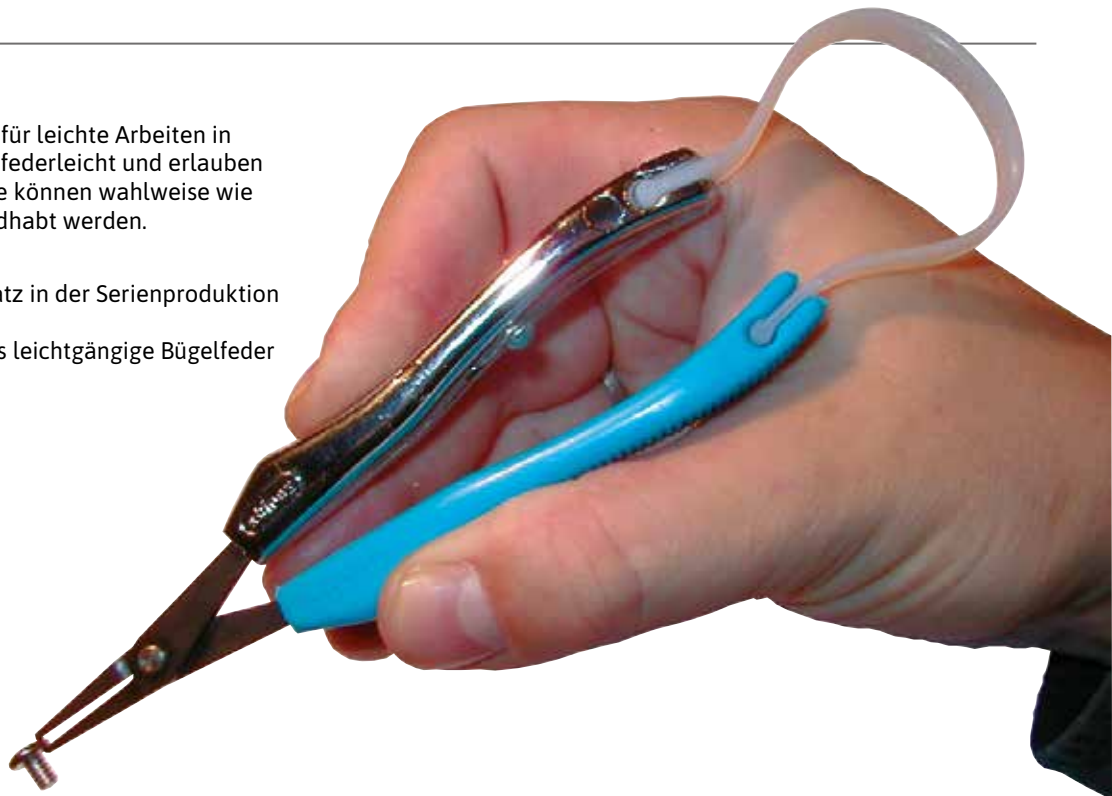

Stirex Pinzettzange P-20B

Merkmale:

- superschmaler Kopf für Arbeiten an schwer zugänglichen Stellen

Technische Daten:

Backenbreite: 1,5 mm
Länge: 150 mm



Bestell-Nr.

820730

Stirex Pinzettzange P1-L

Feststellbare Ausführung, dadurch z. B. als dritte Hand einsetzbar. Spannstärke durch verschiebbare Haken einstellbar.

Merkmale:

- besonders stabil durch Doppelgelenk, nur 5 mm stark
- feststellbare Ausführung

Technische Daten:

Backenbreite: 1,5 mm
Länge: 160 mm

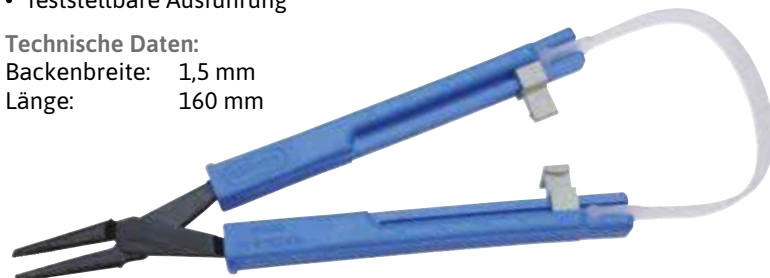

Bestell-Nr.

820770

Stirex Pinzettzange P-1B

Merkmale:

- besonders stabil durch Doppelgelenk, nur 5 mm stark

Technische Daten:

Backenbreite: 1,5 mm
Länge: 150 mm



Bestell-Nr.

820750

Stirex Pinzetschere

Merkmale:

- für allgemeine Anwendungen
- Präzisionsgelenk
- Schneide verchromt

Technische Daten:

Länge: 170 mm



Bestell-Nr. Ausführung

820780 S-300, glatte Schneide

820790 S-310, gezahnte Schneide

WETEC Präzisions-Mehrzweck-Pinzetten



Qualität in zwei Ausfertigungen:

WETEC | ECO

Die Standardausführung für die meisten Anforderungen der Elektronikindustrie

Merkmale:

- rostfrei, antimagnetisch, säurefest
- matte, blendfreie, makellose Oberfläche
- polierte Kanten
- handgefertigt

WETEC | PRO

Die absolute Präzision aus der Schweiz



Merkmale:

- rostfrei, antimagnetisch, säurefest
- matte, blendfreie, makellose Oberfläche
- polierte Kanten
- handgefertigt
- perfekte Spitzenführung
- perfekte Symmetrie/Gleichgewicht
- höchste Standzeit

WETEC Präzisions-Mehrzweck-Pinzette AA-SA

Die universelle Mehrzweck- und Bestückungspinzette mit verstärkten Spitzen.

Technische Daten:

Länge: 130 mm
Spitzenstärke: 0,5 mm
Spitzenbreite: 0,5 mm



Bestell-Nr. Typ

820800	PRO
820810	ECO

WETEC PRO Präzisions-Mehrzweck-Pinzette AC-SA

Die kurze Mehrzweckpinzette mit sehr starken Spitzen und geriffelten Griffflächen.

Technische Daten:

Länge: 110 mm
Spitzenstärke: 0,20 mm
Spitzenbreite: 0,35 mm



Bestell-Nr.

820820

WETEC PRO Präzisions-Mehrzweck-Pinzette 141-SA

Die universelle Mehrzweck- und Bestückungspinzette mit verstärkten, stumpfen Spitzen.

Technische Daten:

Länge: 130 mm
Spitzenstärke: 0,3 mm
Spitzenbreite: 0,25 mm

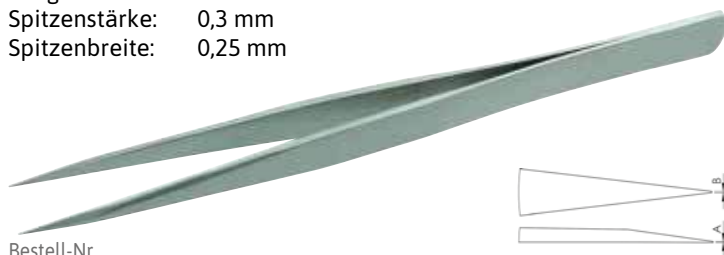

Bestell-Nr.

800459

WETEC PRO Präzisions-Mehrzweck-Pinzette MM-SA

Die universelle Mehrzweckpinzette mit feinen Spitzen und schlankem Blatt.

Technische Daten:

Länge: 125 mm
Spitzenstärke: 0,5 mm
Spitzenbreite: 0,5 mm



Bestell-Nr.

820830



WETEC Präzisions-Mehrzweck-Pinzette 0-SA

Die Pinzette mit flachen, feinen Spitzen.

Technische Daten:

Länge: 120 mm
Spitzenstärke: 0,15 mm
Spitzenbreite: 0,20 mm



Bestell-Nr. Typ

801973	PRO
801974	ECO

WETEC Präzisions-Mehrzweck-Pinzette 1-SA

Die kräftige Pinzette mit genauen Spitzen.

Technische Daten:

Länge: 120 mm
Spitzenstärke: 0,10 mm
Spitzenbreite: 0,15 mm

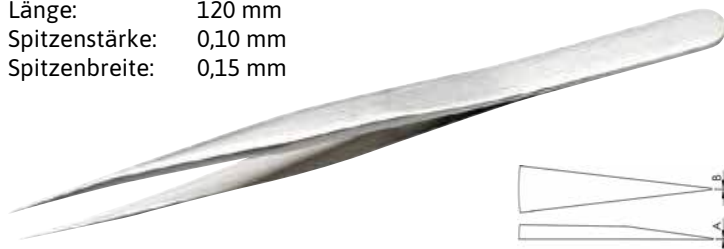

Bestell-Nr. Typ

820880	PRO
820890	ECO

WETEC Präzisions-Mehrzweck-Pinzette 00-SA

Die Pinzette mit flachen Spitzen und verstärktem Blatt.

Technische Daten:

Länge: 120 mm
Spitzenstärke: 0,50 mm
Spitzenbreite: 0,90 mm



Bestell-Nr. Typ

820840	PRO
820850	ECO

WETEC Präzisions-Mehrzweck-Pinzette 2-SA

Die starke Pinzette mit mittelfeinen Spitzen.

Technische Daten:

Länge: 120 mm
Spitzenstärke: 0,10 mm
Spitzenbreite: 0,15 mm



Bestell-Nr. Typ

820900	PRO
820910	ECO

WETEC Präzisions-Mehrzweck-Pinzette 00B-SA

Die Pinzette mit flachen Spitzen, verstärktem Blatt und geriffelten Griffflächen.

Technische Daten:

Länge: 120 mm
Spitzenstärke: 0,50 mm
Spitzenbreite: 0,90 mm

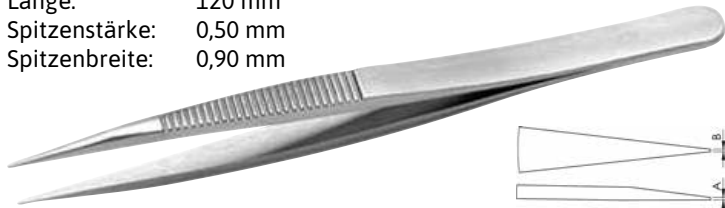

Bestell-Nr. Typ

801969	PRO
801971	ECO

WETEC Präzisions-Mehrzweck-Pinzette 2A-SA

Die flache Pinzette mit abgerundeten Spitzen.

Technische Daten:

Länge: 120 mm
Spitzenstärke: 0,10 mm
Spitzenbreite: 1,90 mm



Bestell-Nr. Typ

820920	PRO
820930	ECO

WETEC Präzisions-Mehrzweck-Pinzette 00D-SA

Die Pinzette mit flachen und gezahnten Spitzen, verstärktem Blatt und geriffelten Griffflächen.

Technische Daten:

Länge: 120 mm
Spitzenstärke: 0,50 mm
Spitzenbreite: 0,90 mm

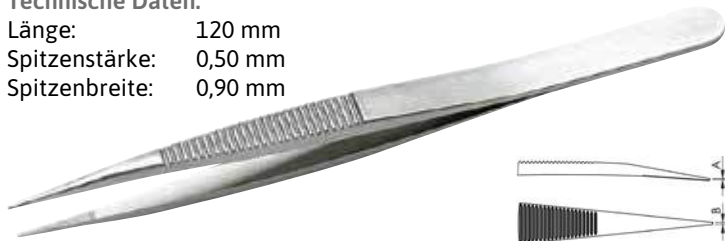

Bestell-Nr. Typ

820860	PRO
820870	ECO

WETEC PRO Präzisions-Mehrzweck-Pinzette 2AB-SA

Die flache Pinzette mit abgerundeten und gebogenen Spitzen.

Technische Daten:

Länge: 118 mm
Spitzenstärke: 0,10 mm
Spitzenbreite: 1,50 mm

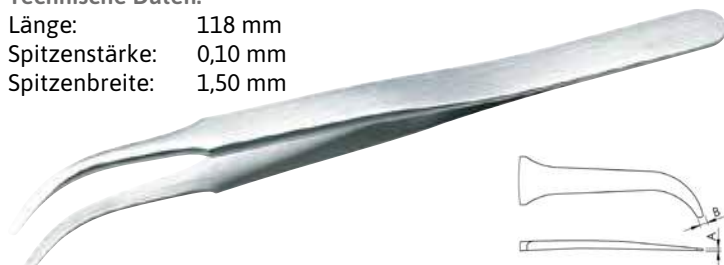

Bestell-Nr.

820940

WETEC Präzisions-Mehrzweck-Pinzette 3-SA

Die scharfe Pinzette mit sehr feinen Spitzen.

Technische Daten:

Länge: 120 mm
Spitzenstärke: 0,12 mm
Spitzenbreite: 0,18 mm



Bestell-Nr. Typ

820950	PRO
820960	ECO

WETEC Präzisions-Mehrzweck-Pinzette 5-SA

Die extrem feine Pinzette mit abgesetzten Spitzen.

Technische Daten:

Länge: 110 mm
Spitzenstärke: 0,07 mm
Spitzenbreite: 0,12 mm



Bestell-Nr. Typ

821010	PRO
821020	ECO

WETEC Präzisions-Pinzette 3C-SA

Die scharfe Pinzette mit feinen Spitzen.

Technische Daten:

Länge: 110 mm
Spitzenstärke: 0,12 mm
Spitzenbreite: 0,18 mm

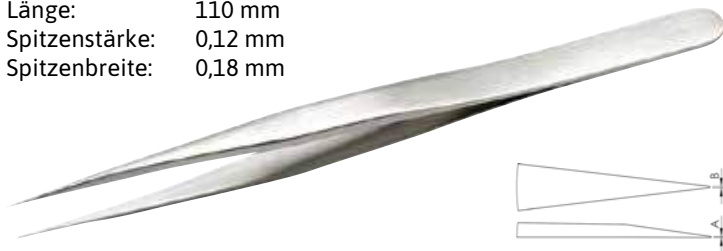

Bestell-Nr. Typ

820970	PRO
820980	ECO

WETEC Präzisions-Mehrzweck-Pinzette 5A-SA

Die extrem feine Pinzette mit einseitig abgesetzten Spitzen.

Technische Daten:

Länge: 115 mm
Spitzenstärke: 0,08 mm
Spitzenbreite: 0,13 mm

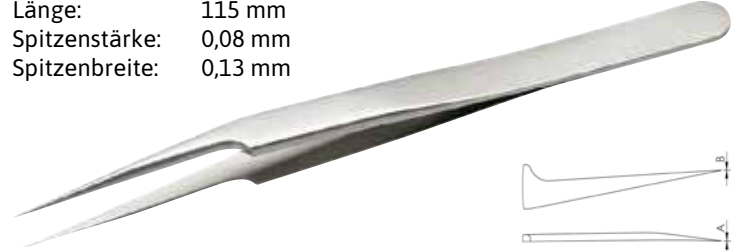

Bestell-Nr. Typ

821030	PRO
821040	ECO

WETEC Präzisions-Mehrzweck-Pinzette 4-SA

Die feine Pinzette mit abgesetzten Spitzen.

Technische Daten:

Länge: 110 mm
Spitzenstärke: 0,08 mm
Spitzenbreite: 0,12 mm

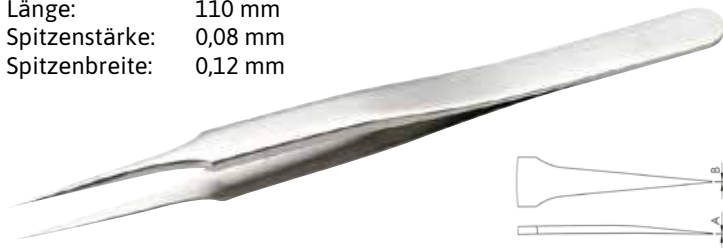

Bestell-Nr. Typ

820990	PRO
821000	ECO

WETEC Präzisions-Mehrzweck-Pinzette 5B-SA

Die extrem feine Pinzette mit gebogenen Spitzen.

Technische Daten:

Länge: 110 mm
Spitzenstärke: 0,08 mm
Spitzenbreite: 0,13 mm

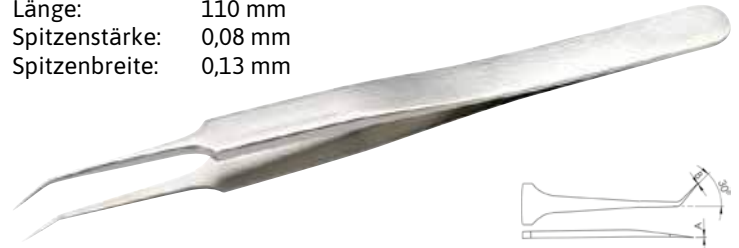

Bestell-Nr. Typ

821050	PRO
802165	ECO



WETEC PRO Präzisions-Mehrzweck-Pinzette 5C-SA

Die extrem feine Pinzette mit doppelt gebogenen Spitzen.

Technische Daten:

Länge: 115 mm
Spitzenstärke: 0,11 mm
Spitzenbreite: 0,15 mm



Bestell-Nr.

821060

WETEC PRO Präzisions-Schneid-Pinzette 15AGW

Die Schneid-Pinzette.

Technische Daten:

Länge: 115 mm
Spitzenstärke: 4,75 mm
Spitzenbreite: 10 mm

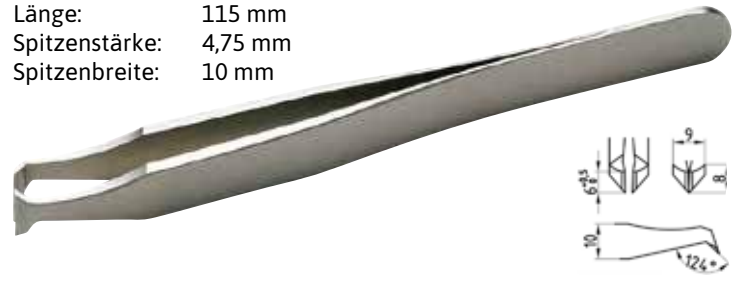

Bestell-Nr.

821110

WETEC Präzisions-Mehrzweck-Pinzette 7-SA

Die feine Pinzette mit sichelförmigen Spitzen.

Technische Daten:

Länge: 118 mm
Spitzenstärke: 0,09 mm
Spitzenbreite: 0,16 mm



Bestell-Nr. Typ

821070 PRO

821080 ECO

WETEC PRO Präzisions-Mehrzweck-Pinzette 65A-SA

Für allgemeine Präzisionsarbeiten. Besonders geeignet im Bereich von Wärmequellen. Pinzette mit leicht gebogenen Spitzen.

Technische Daten:

Länge: 140 mm
Spitzenstärke: 0,09 mm
Spitzenbreite: 0,15 mm



Bestell-Nr.

821150

WETEC PRO Präzisions-Mehrzweck-Pinzette 10G-SA

Die feine Pinzette mit abgerundeten und gezahnte Spitzen, mit geriffelten Griffflächen, für den allgemeinen Gebrauch.

Technische Daten:

Länge: 110 mm
Spitzenstärke: 0,50 mm
Spitzenbreite: 0,70 mm

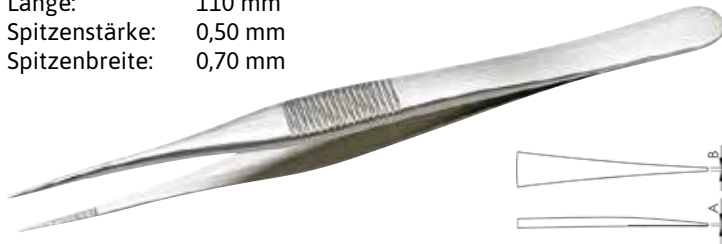

Bestell-Nr.

821090

WETEC PRO Präzisions-Mehrzweck-Pinzette SS-SA

Für allgemeine Präzisionsarbeiten. Besonders geeignet im Bereich von Wärmequellen.

Technische Daten:

Länge: 140 mm
Spitzenstärke: 0,08 mm
Spitzenbreite: 0,13 mm

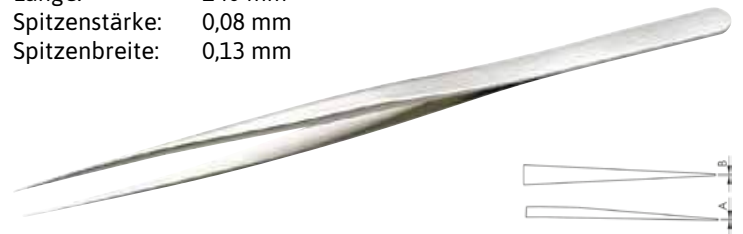

Bestell-Nr.

821130

WETEC | PRO

WETEC PRO Präzisions-Festhaltepinzette 2AX-SA

Die flache Pinzette mit abgerundeten Spitzen.

Technische Daten:

Länge: 120 mm
Spitzenstärke: 0,13 mm
Spitzenbreite: 1,90 mm



Bestell-Nr.

821400

WETEC PRO Präzisions-Festhaltepinzette 3X-SA

Die scharfe Pinzette mit sehr feinen Spitzen.

Technische Daten:

Länge: 120 mm
Spitzenstärke: 0,12 mm
Spitzenbreite: 0,20 mm



Bestell-Nr.

821410

WETEC PRO Präzisions-Festhaltepinzette 5X-SA

Die extrem feine Pinzette mit abgesetzten Spitzen.

Technische Daten:

Länge: 110 mm
Spitzenstärke: 0,10 mm
Spitzenbreite: 0,10 mm



Bestell-Nr.

821420

WETEC PRO Präzisions-Festhaltepinzette 7X-SA

Die feine Pinzette mit sichelförmigen Spitzen.

Technische Daten:

Länge: 115 mm
Spitzenstärke: 0,22 mm
Spitzenbreite: 0,25 mm



Bestell-Nr.

821450

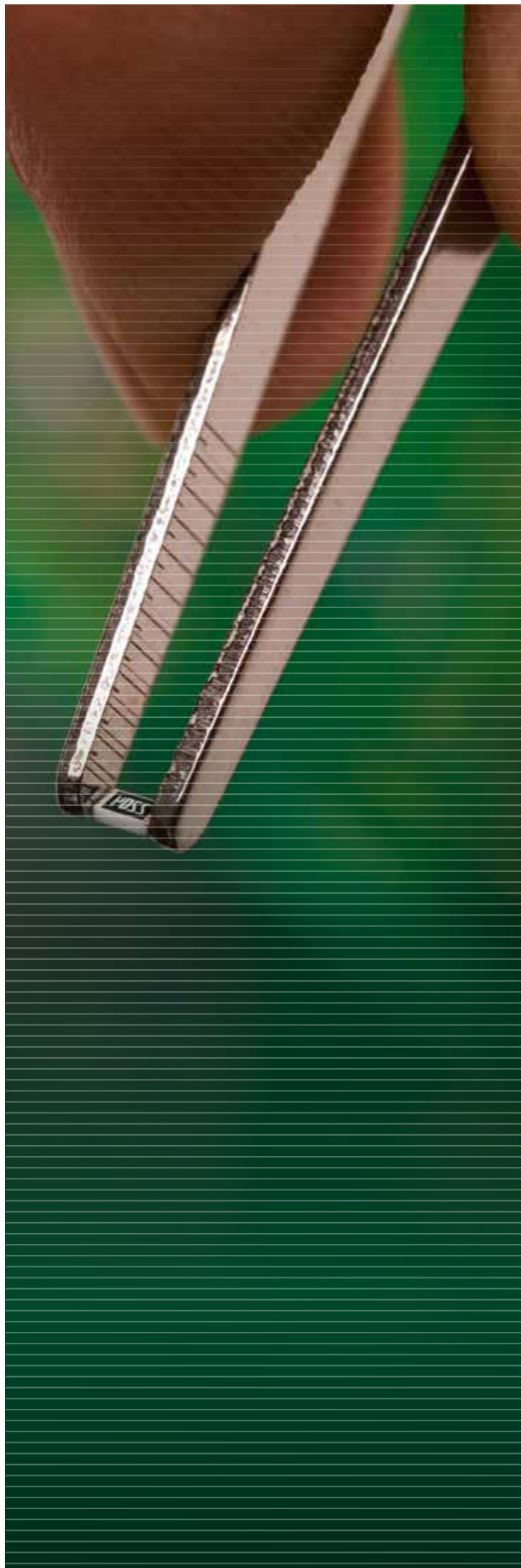

Mehrzweck-Pinzetten

Merkmale:

- rostfrei, antimagnetisch, säurefest
- matte, blendfreie, makellose Oberfläche
- polierte Kanten
- handgefertigt



WETEC PRO Mehrzweck-Pinzette 119-SA

Standard-Pinzette für breit gefächerte Anwendungszwecke. Mit feinen Spitzen.

Technische Daten:

Länge: 150 mm
Spitzenstärke: 0,45 mm
Spitzenbreite: 0,45 mm

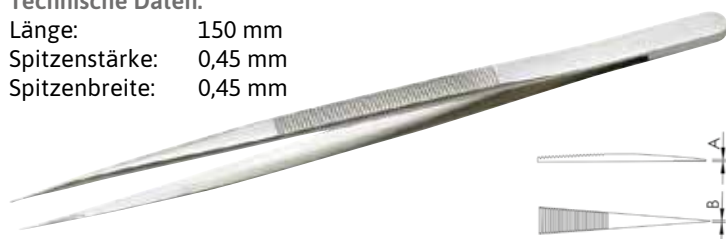

Bestell-Nr.

821460

WETEC PRO Mehrzweck-Pinzette 121-SA

Standard-Pinzette für breit gefächerte Anwendungszwecke. Die sehr breite Pinzette mit abgerundeten Spitzen.

Technische Daten:

Länge: 160 mm
Spitzenstärke: 1,0 mm
Spitzenbreite: 2,0 mm

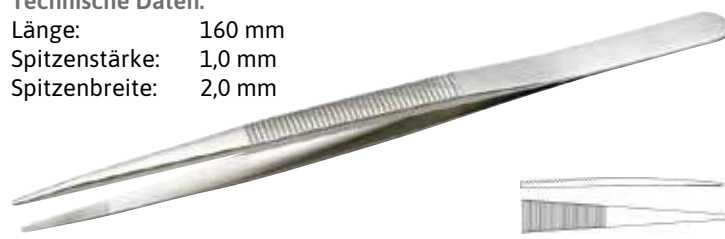

Bestell-Nr.

821490

WETEC PRO Mehrzweck-Pinzette 119A-SA

Standard-Pinzette für breit gefächerte Anwendungszwecke. Mit feinen, leicht gerundeten, stärkeren Spitzen.

Technische Daten:

Länge: 150 mm
Spitzenstärke: 0,45 mm
Spitzenbreite: 0,40 mm

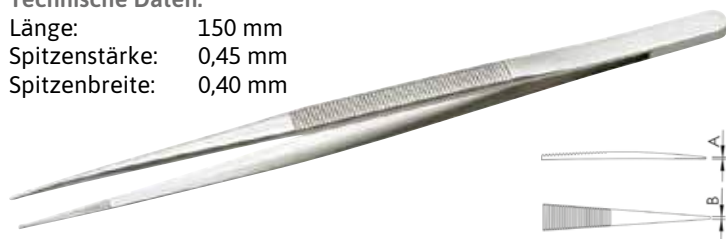

Bestell-Nr.

821470

WETEC PRO Mehrzweck-Pinzette 122-SA

Standard-Pinzette für breit gefächerte Anwendungszwecke. Die feine Pinzette mit gebogenen Spitzen.

Technische Daten:

Länge: 150 mm
Spitzenstärke: 0,40 mm
Spitzenbreite: 0,50 mm

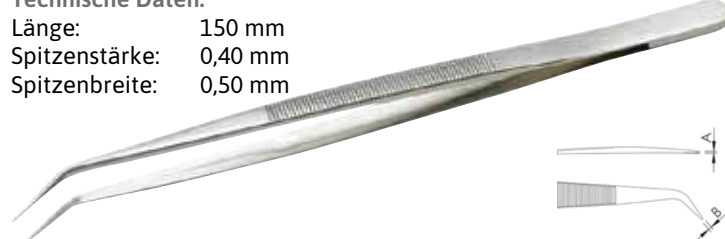

Bestell-Nr.

821510

WETEC PRO Mehrzweck-Pinzette 120A-SA

Standard-Pinzette für breit gefächerte Anwendungszwecke. Die kurze Pinzetten mit feinen, sehr kräftigen Spitzen.

Technische Daten:

Länge: 122 mm
Spitzenstärke: 0,20 mm
Spitzenbreite: 0,70 mm

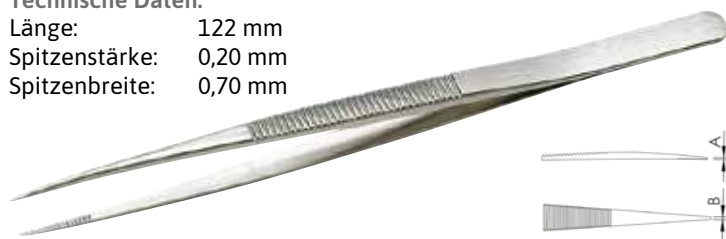

Bestell-Nr.

821480

WETEC PRO Mehrzweck-Pinzette 124-SA

Standard-Pinzette für breit gefächerte Anwendungszwecke. Die feine Pinzette mit gebogenen, leicht abgerundeten Spitzen.

Technische Daten:

Länge: 150 mm
Spitzenstärke: 0,80 mm
Spitzenbreite: 0,90 mm

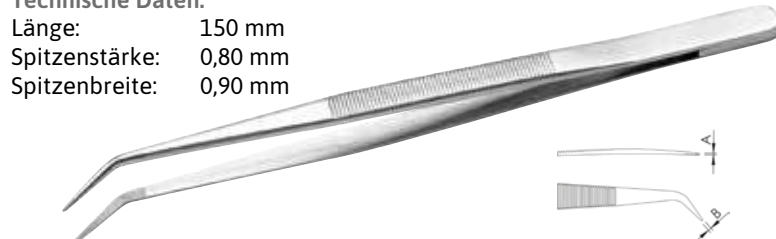

Bestell-Nr.

821530

Bauteil-Präzisions-Pinzetten

Merkmale:

- rostfrei, antimagnetisch, säurefest
- matte, blendfreie, makellose Oberfläche
- polierte Kanten
- handgefertigt

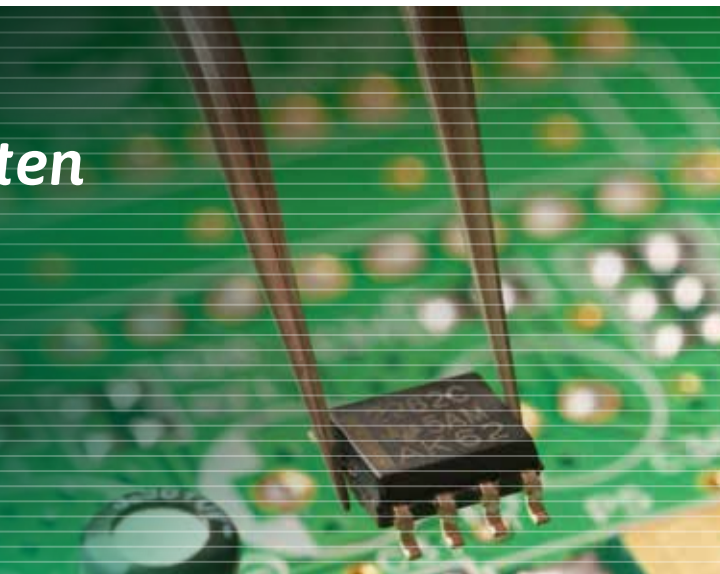

WETEC PRO Bauteil-Präzisions-Pinzette 125-SA

Pinzette mit spatelförmigen, sehr glatten Spitzen.

Technische Daten:

Länge: 120 mm
 Spitzenstärke: 0,30 mm
 Spitzenbreite: 4,30 mm

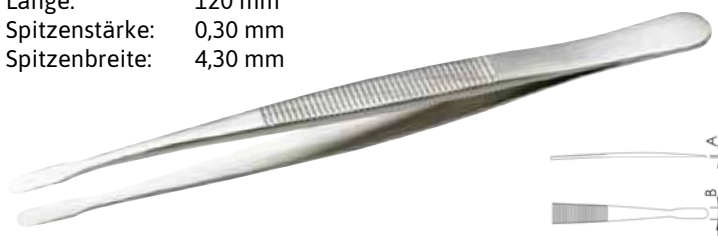

Bestell-Nr.

821550

WETEC PRO Bauteil-Präzisions-Pinzette 128-SA

Pinzette mit spatelförmigen, sehr glatten, eckigen und abgebogenen Spitzen.

Technische Daten:

Länge: 105 mm
 Spitzenstärke: 0,25 mm
 Spitzenbreite: 5,20 mm



Bestell-Nr.

821590

WETEC PRO Bauteil-Präzisions-Pinzette 125A-SA

Pinzette mit spatelförmigen, sehr glatten und schlanken Spitzen.

Technische Daten:

Länge: 120 mm
 Spitzenstärke: 0,50 mm
 Spitzenbreite: 2,60 mm

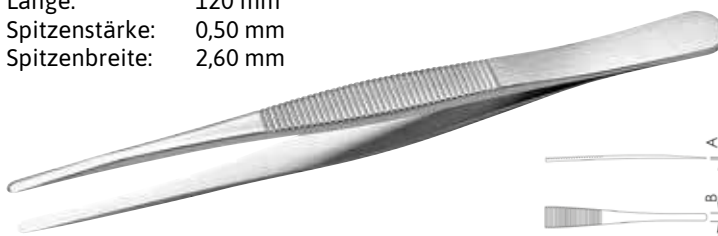

Bestell-Nr.

821560

WETEC PRO Bauteil-Präzisions-Pinzette

Die Pinzette für zylindrische Bauteile mit verschiedenen Durchmessern.



Bestell-Nr.	Ausführung	Länge mm	Bauteil-Ø mm
821600	571-SA, gerade	145	2,5-5
821630	572-SA, quer	145	2,5-5
807783	5579-SA, gerade	125	2
821640	578-SA, quer	120	2
821620	581-SA, gerade	115	1
821650	582-SA, quer	115	1

WETEC PRO Bauteil-Präzisions-Pinzette 127-SA

Pinzette mit spatelförmigen, sehr glatten und eckigen Spitzen.

Technische Daten:

Länge: 105 mm
 Spitzenstärke: 0,25 mm
 Spitzenbreite: 5,20 mm

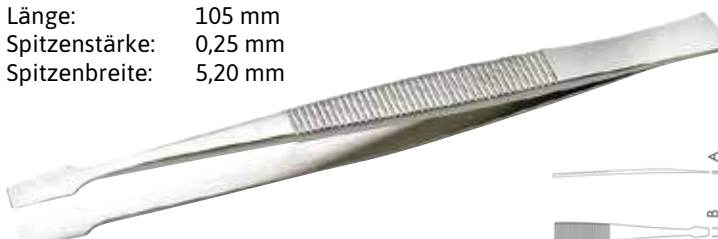

Bestell-Nr.

821580



SMD-Präzisions-Pinzetten

Merkmale:

- rostfrei, antimagnetisch, säurefest
- matte, blendfreie, makellose Oberfläche
- polierte Kanten
- handgefertigt
- antiscratch

WETEC PRO SMD-Präzisions-Pinzette SM103-SA

Pinzette zum Greifen und Bestücken von Bauteilen in SOT-Gehäusen.

Technische Daten:

Länge: 115 mm
Spitzenstärke: 0,35 mm
Spitzenbreite: 1,60 mm



Bestell-Nr.

821720

WETEC PRO SMD-Präzisions-Pinzette SM106-SA

Zum horizontalen Bestücken von Bauteilen in SOT-Gehäusen. Fläche, 4 mm lange Spitzen.

Technische Daten:

Länge: 120 mm
Spitzenstärke: 0,25 mm
Spitzenbreite: 3,80 mm

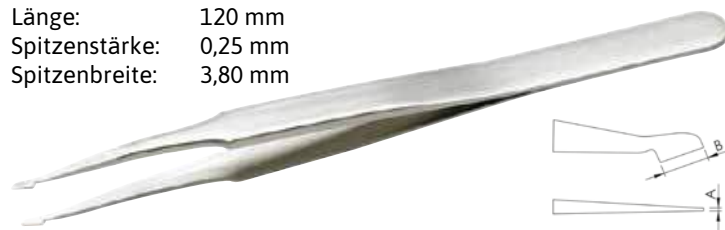

Bestell-Nr.

821740

WETEC PRO SMD-Präzisions-Pinzette SM104-SA

Zum seitlichen Greifen von Bauteilen in SOT-Gehäusen, Chip-Kondensatoren, etc.

Technische Daten:

Länge: 120 mm
Spitzenstärke: 0,35 mm
Spitzenbreite: 1,70 mm

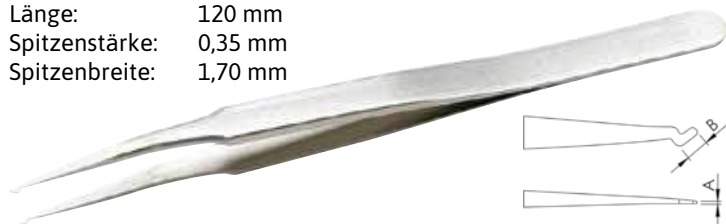

Bestell-Nr.

821730

WETEC PRO SMD-Präzisions-Pinzette SM107-SA

Zum Greifen von allen flachen Bauteilen und SMD-Gehäusen.

Technische Daten:

Länge: 120 mm
Spitzenstärke: 0,15 mm
Spitzenbreite: 1,40 mm



Bestell-Nr.

821750

WETEC PRO SMD-Präzisions-Pinzette SM108-SA

Die extra leichte Pinzette mit gefederten Spitzen, zum schonenden Bestücken von Bauteilen bis 1 mm Breite.

Technische Daten:

Länge: 120 mm
Spitzenstärke: 0,30 mm
Spitzenbreite: 1,50 mm

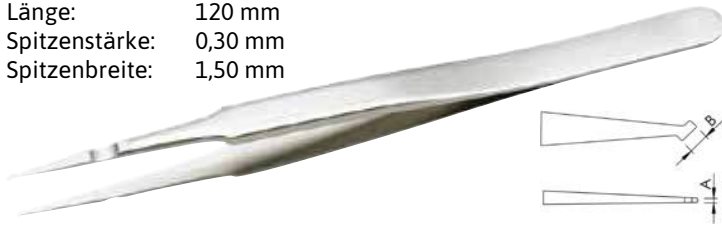

Bestell-Nr.

821760

WETEC PRO SMD-Präzisions-Pinzette SM115-SA

Die Pinzette mit Rille und 30°-Winkel zum Greifen von zylindrischen Gehäusen (bis 1 mm Durchmesser).

Technische Daten:

Länge: 115 mm
Spitzenstärke: 0,60 mm
Spitzenbreite: 0,85 mm



Bestell-Nr.

821800

WETEC PRO SMD-Präzisions-Pinzette SM109-SA

Die extra leichte Pinzette, zum schonenden Bestücken von Bauteilen bis 1 mm Breite.

Technische Daten:

Länge: 120 mm
Spitzenstärke: 0,30 mm
Spitzenbreite: 1,10 mm



Bestell-Nr.

821770

WETEC PRO SMD-Präzisions-Pinzette SM116-SA

Die Pinzette mit Rille, zum vertikalen Bestücken von zylindrischen Gehäusen (1 mm Durchmesser).

Technische Daten:

Länge: 115 mm
Spitzenstärke: 0,60 mm
Spitzenbreite: 0,85 mm

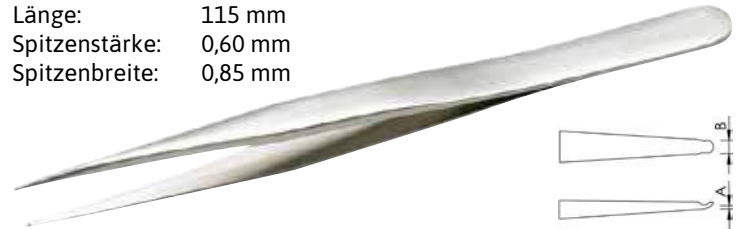

Bestell-Nr.

821810

WETEC PRO SMD-Präzisions-Pinzette SM110-SA

Die Pinzette mit Rille, zum Greifen von 1 mm Chip-Kondensatoren.

Technische Daten:

Länge: 120 mm
Spitzenstärke: 0,45 mm
Spitzenbreite: 2,00 mm

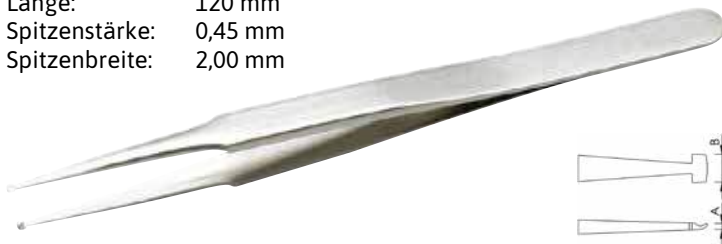

Bestell-Nr.

821780

WETEC PRO SMD-Präzisions-Pinzette SM117-SA

Die Pinzette zum Bestücken von SOT-Gehäusen.

Technische Daten:

Länge: 120 mm
Spitzenstärke: 0,40 mm
Spitzenbreite: 1,50 mm



Bestell-Nr.

821820

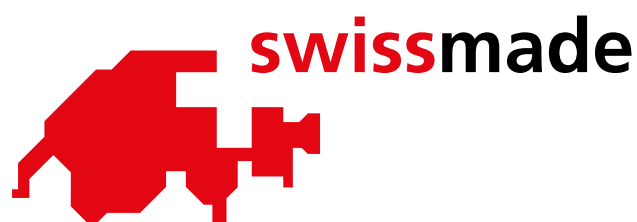



Weller[®]
Erem[®]

Die Kombination aus präzise gefertigten, symmetrischen Spitzen und perfekter Balance machen Erem Pinzetten zu einem herausragenden Hochpräzisionswerkzeug bester Qualität.

Weller Erem Mikropinzette M5S, sehr feine gerade Spitzen

Merkmale:

- für Anwendungsbereiche in der Mikroelektronik, Schmuckherstellung, Uhrenindustrie, Medizin und Labortechnik
- geeignet für feine Standardanwendungen und Präzisionsarbeiten an kleinen Bauteilen oder Drähten
- reflektionsfreie Oberfläche
- robuste Spitzen

Technische Daten:

Länge: 80 mm
Material: Edelstahl, rostfrei



Bestell-Nr.

805141

Weller Erem Präzisionspinzette 3CSASL, feine gerade Spitzen

Merkmale:

- geeignet für feine Standardanwendungen und Präzisionsarbeiten an kleinen Bauteilen und Drähten
- antimagnetisch, säurefest und hitzebeständig
- rostfrei

Technische Daten:

Länge: 110 mm
Material: Spezial-Edelstahl



Bestell-Nr.

806086

Weller Erem Präzisionspinzette 53CSA, feine gerade flexible Spitzen

Verhindert das Beschädigen von empfindlichen Bauteilen. Aussparung vorne an Pinzette für sicheren Halt.

Merkmale:

- für Anwendungsbereiche in der Mikroelektronik, Schmuckherstellung, Uhrenindustrie, Medizin und Labortechnik
- geeignet für feine Standardanwendungen und Präzisionsarbeiten an kleinen Bauteilen oder Drähten
- feine und flexibel bewegbare Spitzen
- antimagnetisch, säurefest und hitzebeständig
- rostfrei

Technische Daten:

Länge: 110 mm
Material: Spezial-Edelstahl



Bestell-Nr.

806852

Weller Erem Präzisionspinzette 3SA, feine Spitzen

Geeignet für Standardanwendungen und Präzisionsarbeiten an kleinen Bauteilen oder Drähten.

Merkmale:

- für Anwendungsbereiche in der Mikroelektronik, Schmuckherstellung, Uhrenindustrie, Medizin und Labortechnik
- antimagnetisch, säurefest und hitzebeständig
- rostfrei

Technische Daten:

Länge: 120 mm
Material: Spezial-Edelstahl



Bestell-Nr.

806872

Weller Erem Präzisionspinzette 3SASL, feine Spitzen

Präzisionspinzette mit feinen Spitzen für Arbeiten in der Mikroelektronik. Wie 3SA, aber preiswerte Ausführung.

Merkmale:

- antimagnetisch, säurefest und hitzebeständig
- rostfrei

Technische Daten:

Länge: 120 mm
Material: Spezial-Edelstahl



Bestell-Nr.

807017

Weller Erem Pinzette OODSA, feine gerade Spitzen, geriffelt

Präzisionspinzette mit feinen Spitzen. Sehr robust. Mit geriffeltem Fingerprofil und innen geriffelten Spitzen für sicheres Halten.

Merkmale:

- für Anwendungsbereiche in der Mikroelektronik, Schmuckherstellung, Uhrenindustrie, Medizin und Labortechnik
- geeignet für feine Standardanwendungen und Präzisionsarbeiten an kleinen Bauteilen oder Drähten
- antimagnetisch, säurefest und hitzebeständig
- rostfrei

Technische Daten:

Länge: 120 mm
Material: Spezial-Edelstahl



Bestell-Nr.

805854

Weller Erem Mikropinzette M4AS, gerade, ausgesparte Spitzen

Merkmale:

- für Präzisionsarbeiten z. B. unter dem Mikroskop
- ausgesparte Form ermöglicht einen guten Zugang auf engstem Raum
- rostfrei
- reflektionsfreie Oberfläche
- robuste Spitzen

Technische Daten:

Länge: 90 mm
Material: Edelstahl



Bestell-Nr.

805143

Weller Erem Pinzette AAS, feine gerade, robuste Spitzen

Präzise gefertigte symmetrische Spitzen zusammen mit Leichtgängigkeit und perfekter Balance machen sie zu herausragenden Arbeitsgeräten.

Merkmale:

- für Anwendungsbereiche in der Mikroelektronik, Schmuckherstellung, Uhrenindustrie, Medizin und Labortechnik
- reflektionsfreie Oberfläche
- antimagnetisch, säurefest und hitzebeständig
- rostfrei
- robust
- hohe Qualität

Technische Daten:

Länge: 128 mm
Material: Edelstahl



Bestell-Nr.

806525

Weller Erem Präzisionspinzette 5SA, feine gerade, ausgesparte Spitzen

Präzisionspinzette mit sehr feinen Spitzen, geeignet für sehr feine Drähte.

Merkmale:

- für Präzisionsarbeiten z. B. unter dem Mikroskop
- ausgesparte Form ermöglicht einen guten Zugang auf engstem Raum
- antimagnetisch, säurefest und hitzebeständig
- rostfrei

Technische Daten:

Länge: 110 mm
Material: Spezial-Edelstahl



Bestell-Nr.

806858

Weller Erem Präzisionspinzette 249SA, feine gerade Spitzen

Merkmale:

- für Anwendungsbereiche in der Mikroelektronik, Schmuckherstellung, Uhrenindustrie, Medizin und Labortechnik
- mit spitzen Kunststoffspitzen (PPS) und gezahnten Fingergriffen für eine sichere Handhabung
- widerstandsfähig gegen Säuren und geschmolzenes Lötzinn
- antimagnetisch, säurefest und hitzebeständig
- rostfrei
- wasserabweisend
- reflektionsfreie Oberfläche

Technische Daten:

Länge: 130 mm
Material: Spezial-Edelstahl, synthetische Spitzen (PPS)
Hitzebeständigkeit: bis 250 °C
Durchgangswiderstand: 16 Ohm/cm



Bestell-Nr.

806868

Weller Erem Präzisionspinzette 5SASL, sehr feine Spitzen

Präzisionspinzette mit sehr feinen Spitzen, geeignet für sehr feine Drähte. Wie 5SA, aber preiswerte Ausführung.

Merkmale:

- für Präzisionsarbeiten z. B. unter dem Mikroskop
- ausgesparte Form ermöglicht einen guten Zugang auf engstem Raum
- antimagnetisch, säurefest und hitzebeständig
- rostfrei

Technische Daten:

Länge: 110 mm
Material: Spezial-Edelstahl



Bestell-Nr.

806881

Weller Erem Präzisionspinzette 258SA, feine gerade, ausgesparte Spitzen

Präzisionspinzette mit feinen synthetischen Spitzen (PPS) und geriffeltem Fingerprofil für sicheren Halt.

Merkmale:

- für Präzisionsarbeiten z. B. unter dem Mikroskop
- ausgesparte Form ermöglicht einen guten Zugang auf engstem Raum
- antimagnetisch, säurefest und hitzebeständig
- rostfrei
- widerstandsfähig gegen Säuren und geschmolzenes Lötzinn
- wasserabweisend

Technische Daten:

Länge: 120 mm
Material: Spezial-Edelstahl
Hitzebeständigkeit: bis 250 °C



Bestell-Nr.

806851

Weller Erem Präzisionspinzette 2ASA, flache abgerundete Spitzen

Geeignet für alle Standard-Greifapplikationen und Montagearbeiten auf Leiterplatte, z. B. in Goldschmiede- und Juwelierindustrie.

Merkmale:

- zum Greifen kleiner Komponenten
- antimagnetisch, säurefest und hitzebeständig
- rostfrei

Technische Daten:

Länge: 118 mm
Material: Spezial-Edelstahl
Spitzenbreite: 2,0 mm



Bestell-Nr.

806847

Weller Erem Pinzette 51SASL, sehr feine, gebogene Spitzen

Die ausgesparte Form am Griff ermöglicht eine sehr gute Sicht auf zu bearbeitende Stellen. Ihre gebogene Form ermöglicht einen optimalen Zugang auf engem Raum.

Merkmale:

- für Anwendungsbereiche und Präzisionsarbeiten in der Biologie, Mikroelektronik, Medizin und Labortechnik
- sehr feine, ausgesparte und um 30° abgewinkelte Spitzen
- reflektionsfreie Oberfläche,
- antimagnetisch, säurefest und hitzebeständig
- rostfrei

Technische Daten:

Länge: 115 mm
Material: Edelstahl
Hitzebeständigkeit: bis 300 °C



Bestell-Nr.

806531

Weller Erem Präzisionspinzette 2ASASL, flache abgerundete Spitzen

Geeignet für alle Standard-Greifapplikationen und Montagearbeiten auf Leiterplatte, z. B. in Goldschmiede- und Juwelierindustrie.

Merkmale:

- zum Greifen kleiner Komponenten
- antimagnetisch, säurefest und hitzebeständig
- rostfrei

Technische Daten:

Länge: 123 mm
Material: Spezial-Edelstahl
Spitzenbreite: 2,0 mm



Bestell-Nr.

806856

Weller Erem Präzisionspinzette 7SA, feine, gebogene Spitzen

Merkmale:

- für Anwendungsbereiche in der Biologie, Medizin, Labortechnik und Mikroelektronik
- gebogene Form ermöglicht optimalen Zugang auf engem Raum
- antimagnetisch, säurefest und hitzebeständig
- rostfrei

Technische Daten:

Länge: 116 mm
Material: Spezial-Edelstahl



Bestell-Nr.

805144

Weller Erem SMD-Pinzette 103ACA, abgewinkelte Spitzen

Merkmale:

- geeignet für die perfekte Handhabung von Chips und Miniaturbauteilen und geeignet für die Bestückung von SMD-Leiterplatten oder Keramiksubstraten
- gebogene Form ermöglicht optimalen Zugang auf engem Raum sowie gute Sicht auf die zu bearbeitende Stelle

Technische Daten:

Länge: 115 mm
Material: Spezial-Edelstahl
Spitzenhöhe: 1,0 mm
Spitzenlänge: 2,0 mm



Bestell-Nr.

806017

Weller Erem SMD-Pinzette 40SA, runde Spitzen

Merkmale:

- geeignet zum Greifen und Halten runder Bauteile und Drähte
- stumpfe Kanten verhindern Beschädigungen der Leiterplatten
- antimagnetisch, säurefest und hitzebeständig
- geriffeltes Fingerprofil für sicheren Halt
- rostfrei

Technische Daten:

Länge: 110 mm
Material: Spezial-Edelstahl
Durchmesser: 0,4 mm



Bestell-Nr.

805146

Weller Erem SMD-Bestückungs-Pinzette 150SAMF, runde, gerade Spitzen

Merkmale:

- geeignet zum Greifen und Halten zylindrischer Bauteile, Mini MELFs, etc. und Drähten
- stumpfe Kanten verhindern Beschädigungen der Leiterplatten
- geriffeltes Fingerprofil für sicheren Halt
- antimagnetisch, säurefest und hitzebeständig

Technische Daten:

Länge: 120 mm
Durchmesser: 1,2 - 2,5 mm



Bestell-Nr.

805145

Weller Erem Schneidpinzette 15AGW, schmaler, schräger Kopf

Merkmale:

- geeignet zum Schneiden von feinen, weichen Drähten und kleinen Bauteilen
- ermöglicht hochpräzise Schnitte
- gehärtete Schneiden für eine lange Lebensdauer

Technische Daten:

Länge: 115 mm
Material: Karbon-Stahl
Schneidleistung Cu: Ø 0,25 mm



Bestell-Nr. Schneidenbreite mm

805142	9,5
805853	5,5

Weller Erem Präzisionspinzette E5SA, gerade, sehr feine Spitzen, ESD

Die ergonomische Form der Griffe verhindert ein frühzeitiges Ermüden der Hand und ermöglicht komfortables Arbeiten.

Merkmale:

- geeignet zum Greifen feiner Drähte
- wärmeisolierte, weiche Schaumstoffgriffe, ESD-sicher
- antimagnetisch, säurefest und hitzebeständig
- rostfrei

Technische Daten:

Länge: 120 mm
Material: Spezial-Edelstahl, Schaumstoffgriff



Bestell-Nr.

806875

Weller Erem Präzisionspinzette E3CSA, lange gerade, feine Spitzen, ESD

Die ergonomische Form der Griffe verhindert ein frühzeitiges Ermüden der Hand und ermöglicht komfortables Arbeiten.

Merkmale:

- geeignet z. B. für Montagearbeiten auf Leiterplatten
- wärmeisolierte, weiche Schaumstoffgriffe, ESD-sicher
- antimagnetisch, säurefest und hitzebeständig
- rostfrei

Technische Daten:

Länge: 120 mm
Material: Spezial-Edelstahl, Schaumstoffgriff



Bestell-Nr.

806865

Weller Erem Präzisionspinzette E7SA, gebogene, starke Spitzen, ESD

Präzisionspinzette für Arbeiten an schwer erreichbaren Stellen.

Merkmale:

- ergonomisch geformte Griffe verhindern das Handwurzel tunnel-Syndrom (CTS) und frühzeitige Ermüdungserscheinungen der Hand
- zweifarbige, wärmeisolierte Griffe aus weichem Schaumstoff garantieren hohen Komfort
- antimagnetisch, säurefest und hitzebeständig
- rostfrei

Technische Daten:

Länge: 120 mm
Material: Spezial-Edelstahl, Schaumstoffgriff



Bestell-Nr.

805831

Präzisions-Pinzetten ESD

Die Standardausführung für die Elektronikindustrie

Merkmale:

- rostfrei, antimagnetisch, säurefest
- matte, blendfreie, makellose Oberfläche
- polierte Kanten
- handgefertigt
- augenschonend
- hitzebeständig bis 120°C
- ESD-sicher



WETEC ECO Präzisions-Pinzette AA-SA-ESD

Die universelle Mehrzweck- und Bestückungspinzette mit verstärkten Spitzen und schwarzer ESD-Beschichtung.

Technische Daten:

Länge: 130 mm
 Spitzenbreite: 0,3 mm
 Spitzenstärke: 0,25 mm



Bestell-Nr.

821310



WETEC ECO Präzisions-Pinzette 3C-SA-ESD

Die Pinzette mit besonders feinen Spitzen und schwarzer ESD-Beschichtung.

Technische Daten:

Länge: 110 mm
 Spitzenstärke: 0,15 mm
 Spitzenbreite: 0,1 mm



Bestell-Nr.

821320



WETEC ECO Präzisions-Pinzette 00-SA-ESD

Für allgemeine Präzisionsarbeiten. Sehr stabil, mit mittelfeinen, kräftigen Spitzen und schwarzer ESD-Beschichtung.

Technische Daten:

Länge: 120 mm
 Spitzenstärke: 0,5 mm
 Spitzenbreite: 0,9 mm



Bestell-Nr.

801972



WETEC ECO Präzisions-Pinzette 5-SA-ESD

Die extrem feine Pinzette mit abgesetzten Spitzen und schwarzer ESD-Beschichtung.

Technische Daten:

Länge: 110 mm
 Spitzenstärke: 0,05 mm
 Spitzenbreite: 0,15 mm



Bestell-Nr.

821330



WETEC ECO Präzisions-Pinzette 2A-SA-ESD

Die Pinzette mit breiten und abgerundeten Spitzen, für breit gefächerte Anwendungsbereiche und schwarzer ESD-Beschichtung.

Technische Daten:

Länge: 120 mm
 Spitzenbreite: 2,0 mm
 Spitzenstärke: 0,15 mm



Bestell-Nr.

123767



WETEC ECO Präzisions-Pinzette 7-SA-ESD

Die feine Pinzette mit sichelförmigen Spitzen und schwarzer ESD-Beschichtung.

Technische Daten:

Länge: 115 mm
 Spitzenstärke: 0,15 mm
 Spitzenbreite: 0,1 mm



Bestell-Nr.

821340



Präzisions-Pinzetten ESD

Die absolute Präzision aus der Schweiz



Merkmale:

- rostfrei, antimagnetisch, säurefest
- matte, blendfreie, makellose Oberfläche
- polierte Kanten
- handgefertigt
- augenschonend
- hitzebeständig bis 120°C
- ESD-sicher



WETEC PRO Präzisions-Pinzette 00-SA-ESD

Für allgemeine Präzisionsarbeiten. Sehr stabil, mit mittelfeinen, kräftigen Spitzen und schwarzer ESD-Beschichtung.

Technische Daten:

Länge: 120 mm
Spitzenstärke: 0,4 mm
Spitzenbreite: 0,25 mm

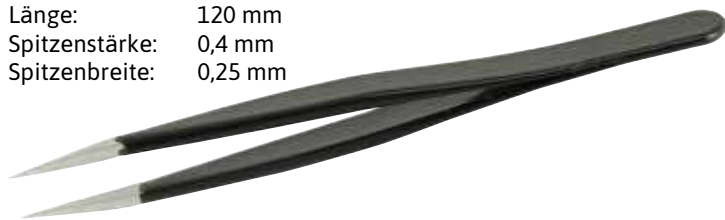

Bestell-Nr.

806233



WETEC PRO Präzisions-Pinzette 4-SA-ESD

Für allgemeine Präzisionsarbeiten. Sehr stabil, mit extra feinen Spitzen und schwarzer ESD-Beschichtung.

Technische Daten:

Länge: 110 mm
Spitzenstärke: 0,1 mm
Spitzenbreite: 0,1 mm

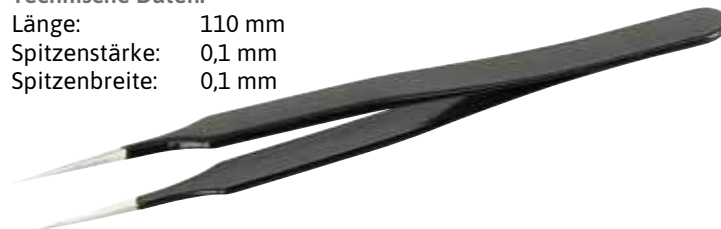

Bestell-Nr.

806237



WETEC PRO Präzisions-Pinzette 1-SA-ESD

Für allgemeine Präzisionsarbeiten. Sehr stabil, mit feinen, kräftigen Spitzen und schwarzer ESD-Beschichtung.

Technische Daten:

Länge: 120 mm
Spitzenstärke: 0,1 mm
Spitzenbreite: 0,15 mm

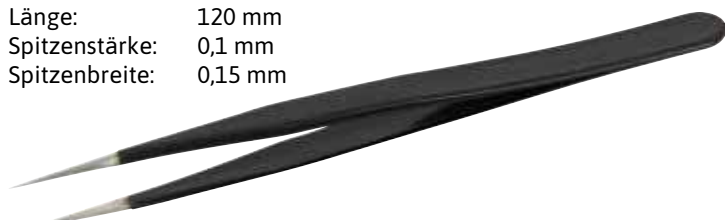

Bestell-Nr.

806234



WETEC PRO Präzisions-Pinzette 5-SA-ESD

Für allgemeine Präzisionsarbeiten. Sehr stabil, mit extra feinen Spitzen und schwarzer ESD-Beschichtung.

Technische Daten:

Länge: 110 mm
Spitzenstärke: 0,15 mm
Spitzenbreite: 0,25 mm

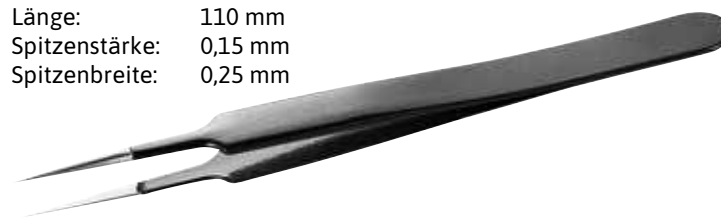

Bestell-Nr.

806238



WETEC PRO Präzisions-Pinzette 3-SA-ESD

Für allgemeine Präzisionsarbeiten. Sehr stabil, mit sehr scharfen, feinen Spitzen und schwarzer ESD-Beschichtung.

Technische Daten:

Länge: 120 mm
Spitzenstärke: 0,15 mm
Spitzenbreite: 0,20 mm

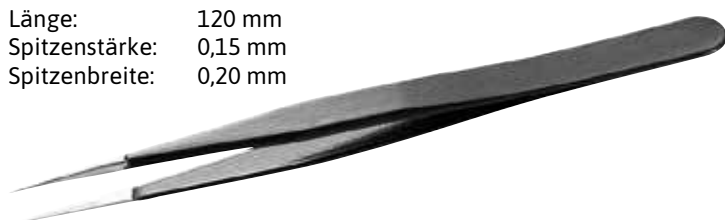

Bestell-Nr.

806236



WETEC PRO Präzisions-Pinzette 13-SA-ESD

Die SMD-Pinzette mit 45° Greifwinkel und schwarzer ESD-Beschichtung.

Technische Daten:

Länge: 120 mm
Spitzenstärke: 0,3 mm
Spitzenbreite: 1,5 mm



Bestell-Nr.

821360



WETEC PRO Präzisions-Pinzette 775-SA-ESD

Die universelle Mehrzweck- und Bestückungspinzette mit verstärkten Spitzen und schwarzer ESD-Beschichtung.

Technische Daten:

Länge: 155 mm
Spitzenstärke: 0,2 mm
Spitzenbreite: 0,35 mm



Bestell-Nr.

821375



WETEC PRO Präzisions-Pinzette 7ABBSA-ESD

Die SMD-Pinzette mit sichelförmigen, 2-fach gebogenen Spitzen und schwarzer ESD-Beschichtung.

Technische Daten:

Länge: 120 mm
Spitzenstärke: 0,14 mm
Spitzenbreite: 0,19 mm

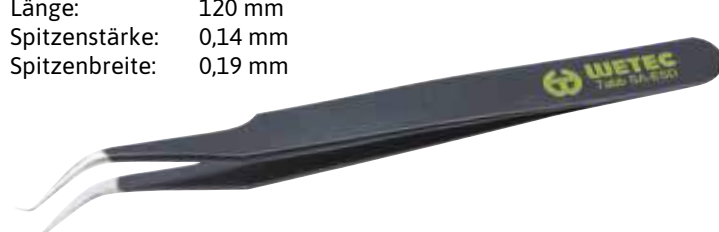

Bestell-Nr.

821390



WETEC PRO Präzisions-Pinzette 2A-SA-ESD

Für allgemeine Präzisionsarbeiten. Sehr stabil, mit flach, abgerundeten Spitzen und schwarzer ESD-Beschichtung.

Technische Daten:

Länge: 120 mm
Spitzenstärke: 0,2 mm
Spitzenbreite: 2,20 mm



Bestell-Nr.

806235



WETEC PRO Präzisions-Pinzette PSF-SA-ESD

Die SMD-Montagepinzette mit eckig-schmalen Spitzen und schwarzer ESD-Beschichtung.

Technische Daten:

Länge: 125 mm
Spitzenstärke: 0,15 mm
Spitzenbreite: 0,45 mm



Bestell-Nr.

821380



WETEC PRO Präzisions-Pinzette 5A-SA-ESD

Für allgemeine Präzisionsarbeiten. Sehr stabil, mit extra feinen Spitzen schwarzer ESD-Beschichtung.

Technische Daten:

Länge: 115 mm
Spitzenstärke: 0 mm
Spitzenbreite: 0 mm



Bestell-Nr.

806241



WETEC PRO Präzisions-Pinzette SSBB-SA-ESD

Für allgemeine Präzisionsarbeiten. Besonders geeignet im Bereich von Wärmequellen. Mit schwarzer ESD-Beschichtung.

Technische Daten:

Länge: 140 mm
Spitzenstärke: 0,5 mm
Spitzenbreite: 0,8 mm



Bestell-Nr.

805667



WETEC PRO Präzisions-Pinzette 7A-SA-ESD

Für allgemeine Präzisionsarbeiten. Sehr stabil, mit starken, gebogenen Spitzen und schwarzer ESD-Beschichtung.

Technische Daten:

Länge: 120 mm
Spitzenstärke: 0,15 mm
Spitzenbreite: 0,25 mm

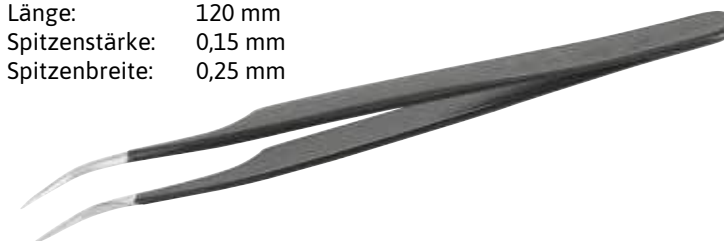

Bestell-Nr.

806239



WETEC PRO Präzisions-Schneid-Pinzette 15ARWM-ESD

Für allgemeine Präzisionsarbeiten und medizintechnische Anwendungen. Sehr stabil und mit schwarzer ESD-Beschichtung.

Technische Daten:

Länge: 115 mm
Spitzenstärke: 4 mm
Spitzenbreite: 6,30 mm

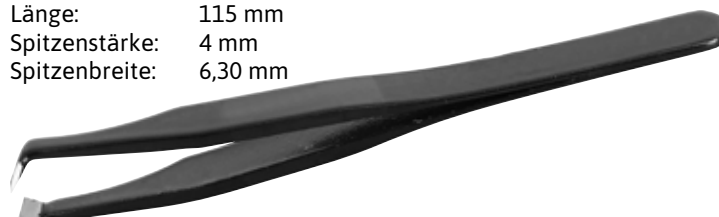

Bestell-Nr.

806242



Präzisions-Pinzette „SOFT“

Mit Ummantelung aus DR-ESD-Kautschuk.

Merkmale:

- rostfrei, antimagnetisch, säurefest
- matte, blendfreie, makellose Oberfläche
- handgefertigt
- verbesserte Bedienbarkeit
- ergonomisches Design
- ESD-sicher



Präzisions-Pinzette „SOFT-SCHAUM“

Mit Ummantelung aus PVC-Schaum.

Merkmale:

- rostfrei, antimagnetisch, säurefest
- matte, blendfreie, makellose Oberfläche
- handgefertigt
- verbesserte Bedienbarkeit
- ergonomisches Design
- ESD-sicher
- höchster Komfort

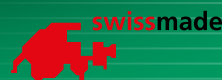

WETEC PRO Präzisions-Pinzette „SOFT“ 00-SA-DR

Die Pinzette mit flachen Spitzen und verstärktem Blatt.

Technische Daten:

Länge:	123 mm
Oberflächenwiderstand:	10 ⁸⁻⁹ Ohm
Spitzenstärke:	0,50 mm
Spitzenbreite:	0,90 mm



Bestell-Nr.

821170

WETEC PRO Präzisions-Pinzette „SOFT-SCHAUM“ AA-SA-DN

Universelle Mehrzweck-/Bestückungspinzette mit verstärkten Spitzen.

Technische Daten:

Länge:	130 mm
Oberflächenwiderstand:	10 ⁹⁻¹⁰ Ohm
Spitzenbreite:	0,50 mm
Spitzenstärke:	0,50 mm



Bestell-Nr.

821230

WETEC PRO Präzisions-Pinzette „SOFT“ 2A-SA-DR

Die flache Pinzette mit abgerundeten Spitzen.

Technische Daten:

Länge:	123 mm
Oberflächenwiderstand:	10 ⁸⁻⁹ Ohm
Spitzenstärke:	0,10 mm
Spitzenbreite:	1,90 mm



Bestell-Nr.

821180

WETEC PRO Präzisions-Pinzette „SOFT-SCHAUM“ 00-SA-DN

Die Pinzette mit flachen Spitzen und verstärktem Blatt.

Technische Daten:

Länge:	125 mm
Oberflächenwiderstand:	10 ⁹⁻¹⁰ Ohm
Spitzenstärke:	0,50 mm
Spitzenbreite:	0,50 mm



Bestell-Nr.

821240

WETEC PRO Präzisions-Pinzette „SOFT“ 3-SA-DR

Die scharfe Pinzette mit sehr feinen Spitzen.

Technische Daten:

Länge:	123 mm
Oberflächenwiderstand:	10 ⁸⁻⁹ Ohm
Spitzenstärke:	0,12 mm
Spitzenbreite:	0,18 mm

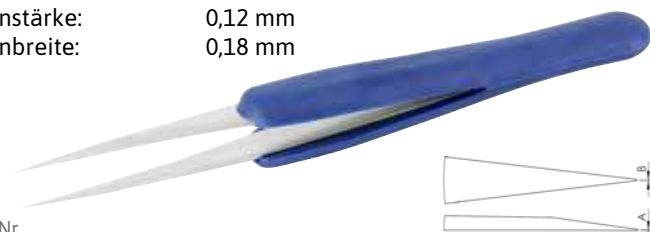

Bestell-Nr.

821190

WETEC PRO Präzisions-Pinzette „SOFT-SCHAUM“ 2A-SA-DN

Die flache Pinzette mit abgerundeten Spitzen.

Technische Daten:

Länge:	125 mm
Oberflächenwiderstand:	10 ⁹⁻¹⁰ Ohm
Spitzenstärke:	0,20 mm
Spitzenbreite:	2,20 mm



Bestell-Nr.

821250



Präzisions-Pinzetten mit auswechselbaren Kunststoffspitzen

Merkmale:

- Pinzettenkörper rostfrei, antimagnetisch, säurefest
- matte, blendfreie, makellose Oberfläche
- polierte Kanten
- handgefertigt



Spitzen in verschiedenen Ausführungen und in zwei Kunststoffarten erhältlich:

Ausführung CF

- leitendes kohlefaserverstärktes PA (Carbofib), schwarz
- ESD-sicher, Oberflächenwiderstand $10^2 \Omega$
- keine Staubanziehung, keine Funkenbildung, keine Brand- oder Explosionsgefahr, schützt ESD-empfindliche Bauteile
- gute chemische Beständigkeit (Öl, Fett, apolare Lösungsmittel)
- temperaturstabil bis 130°C , kurzfristig bis 190°C
- hoher Abriebwiderstand und kratzsicher

Ausführung CP

- leitendes kohlefaserverstärktes PEEK, schwarz.
- ESD-sicher, Oberflächenwiderstand $10^6 \Omega$
- sehr hart und steif
- äußerst zugfest und sehr geringe Abnutzung
- ausgezeichnete Beständigkeit gegenüber aggressiven Chemikalien wie Salzsäure, Salpetersäure, Flusssäure
- sehr temperaturstabil bis 260°C , kurzfristig bis 300°C

WETEC PRO Präzisions-Pinzette 2A

Flache Ausführung mit 2,0 mm breiten, abgerundeten Spitzen. Ideal für die Handhabung von empfindlichen und leicht zerbrechlichen Teilen.

Technische Daten:

Länge: 130 mm
Spitzenstärke: 0,50 mm
Spitzenbreite: 2,0 mm

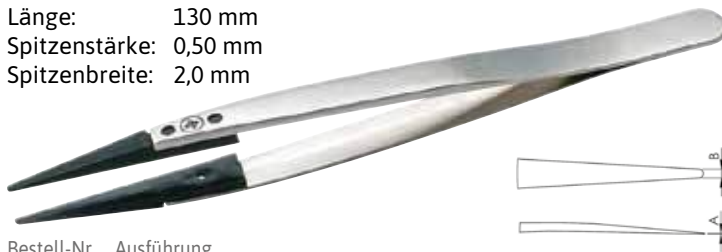

Bestell-Nr. Ausführung

821840	CF
821850	CP
821870	Ersatzspitzenset, für Pinzette 2A, Ausführung CF
821880	Ersatzspitzenset, für Pinzette 2A, Ausführung CP

WETEC PRO Präzisions-Pinzette 3X

Mit feinen 0,7 mm breiten Spitzen. Ideal für die Handhabung von empfindlichen und leicht zerbrechlichen Teilen.

Technische Daten:

Länge: 125 mm
Spitzenstärke: 0,70 mm
Spitzenbreite: 0,70 mm



Bestell-Nr. Ausführung

821960	CF
821970	CP
821990	Ersatzspitzenset, für Pinzette 3/3X, Ausführung CF
822000	Ersatzspitzenset, für Pinzette 3/3X, Ausführung CP

WETEC PRO Präzisions-Pinzette 2AB

Flache Ausführung mit 2,0 mm breiten, abgerundeten und gebogenen Spitzen. Ideal für die Handhabung von empfindlichen und leicht zerbrechlichen Teilen.

Technische Daten:

Länge: 130 mm
Spitzenstärke: 0,50 mm
Spitzenbreite: 2,0 mm



Bestell-Nr. Ausführung

821900	CF
821910	CP
821930	Ersatzspitzenset, Typ 2AB, Ausführung CF
821940	Ersatzspitzenset, Typ 2AB, Ausführung CP

WETEC PRO Präzisions-Pinzette 5

Mit extra feinen, 0,5 mm breiten Spitzen. Ideal für die Handhabung von empfindlichen und leicht zerbrechlichen Teilen.

Technische Daten:

Länge: 130 mm
Spitzenstärke: 0,50 mm
Spitzenbreite: 0,50 mm



Bestell-Nr. Ausführung

822020	CF
822030	CP

WETEC PRO Präzisions-Pinzette 5X

Mit 0,5 mm breiten, abgerundeten Spitzen. Ideal für die Handhabung von empfindlichen und leicht zerbrechlichen Teilen.

Technische Daten:

Länge: 125 mm
Spitzenstärke: 0,50 mm
Spitzenbreite: 0,50 mm



Bestell-Nr. Ausführung

822080	CF
822090	CP

WETEC PRO Präzisions-Pinzette 249

Mit starken 2,0 mm breiten Spitzen. Ideal für die Handhabung von empfindlichen und leicht zerbrechlichen Teilen.

Technische Daten:

Länge: 130 mm
Spitzenstärke: 1,0 mm
Spitzenbreite: 2,0 mm



Bestell-Nr. Ausführung

822200	CF
822210	CP
822230	Ersatzspitzenset, für Pinzette 249, Ausführung CF
822240	Ersatzspitzenset, für Pinzette 249, Ausführung CP

WETEC PRO Präzisions-Pinzette 7

Mit extra feinen 0,5 mm breiten, gebogenen Spitzen. Ideal für die Handhabung von empfindlichen und leicht zerbrechlichen Teilen.

Technische Daten:

Länge: 130 mm
Spitzenstärke: 0,50 mm
Spitzenbreite: 0,50 mm

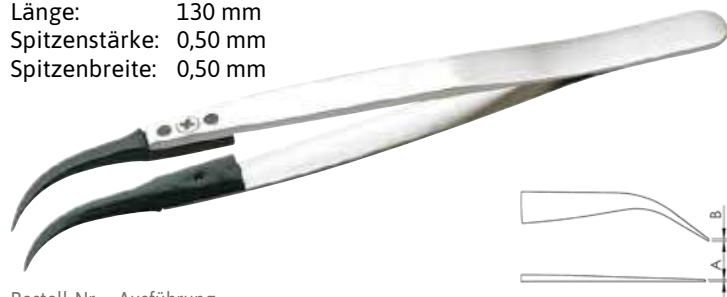

Bestell-Nr. Ausführung

822140	CF
822150	CP
822170	Ersatzspitzenset, für Pinzette 7, Ausführung CF
822180	Ersatzspitzenset, für Pinzette 7, Ausführung CP

WETEC PRO Präzisions-Pinzette 259

Mit feinen 0,5 mm breiten Spitzen. Ideal für die Handhabung von empfindlichen und leicht zerbrechlichen Teilen.

Technische Daten:

Länge: 130 mm
Spitzenstärke: 0,60 mm
Spitzenbreite: 0,60 mm



Bestell-Nr. Ausführung

822260	CF
822270	CP
822290	Ersatzspitzenset, für Pinzette 259, Ausführung CF
822300	Ersatzspitzenset, für Pinzette 259, Ausführung CP

WETEC PRO Präzisions-Pinzette 242

Mit starken 2,0 mm breiten Spitzen. Ideal für die Handhabung von empfindlichen und leicht zerbrechlichen Teilen.

Technische Daten:

Länge: 130 mm
Spitzenstärke: 0,50 mm
Spitzenbreite: 1,70 mm

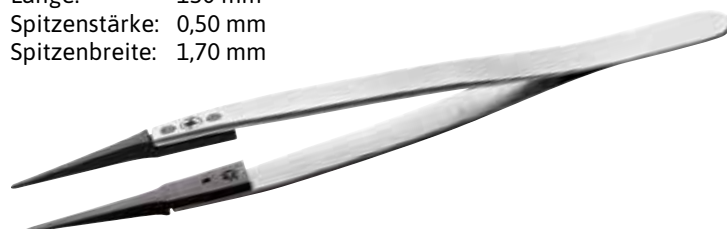

Bestell-Nr. Ausführung

806222	CF
806223	Ersatzspitzenset, für Pinzette 242, Ausführung CF

WETEC PRO Präzisions-Pinzette 269-CF

Mit breiten 3,0 mm Spitzen. Ideal für die Handhabung von empfindlichen und leicht zerbrechlichen Teilen.

Technische Daten:

Länge: 130 mm
Spitzenstärke: 0,70 mm
Spitzenbreite: 3,0 mm



Bestell-Nr. Ausführung

802146	CF
--------	----



Vollkunststoff-Pinzetten

Merkmale:

- leitendes kohlefaserverstärktes PA (Carbofib), schwarz
- ESD-sicher
- Oberflächenwiderstand 10^2 Ohm (keine Staubanziehung, keine Funkenbildung, keine Brand- oder Explosionsgefahr, schützt ESD-empfindliche Bauteile)
- gute chemische Beständigkeit (Öl, Fett, apolare Lösungsmittel)
- temperaturstabil bis 130 °C, kurzfristig bis 190 °C
- kratzsicher
- hoher Abriebwiderstand



WETEC PRO Vollkunststoff-Pinzette 702A

Pinzette mit 2,0 mm breiten, abgerundeten Spitzen.

Technische Daten:

Länge: 115 mm
Spitzenstärke: 0,50 mm
Spitzenbreite: 2,00 mm



Bestell-Nr.

822320

WETEC PRO Vollkunststoff-Pinzette 708

Pinzette mit 0,5 mm breiten, abgewinkelten Spitzen.

Technische Daten:

Länge: 110 mm
Spitzenstärke: 0,60 mm
Spitzenbreite: 0,50 mm



Bestell-Nr.

822440

WETEC PRO Vollkunststoff-Pinzette 705

Pinzette mit 0,5 mm breiten, feinen Spitzen.

Technische Daten:

Länge: 115 mm
Spitzenstärke: 0,30 mm
Spitzenbreite: 0,50 mm



Bestell-Nr.

822350

WETEC PRO Vollkunststoff-Pinzette 709

Pinzette mit 3,3 mm breiten, flachen Spitzen.

Technische Daten:

Länge: 115 mm
Spitzenstärke: 0,20 mm
Spitzenbreite: 3,50 mm

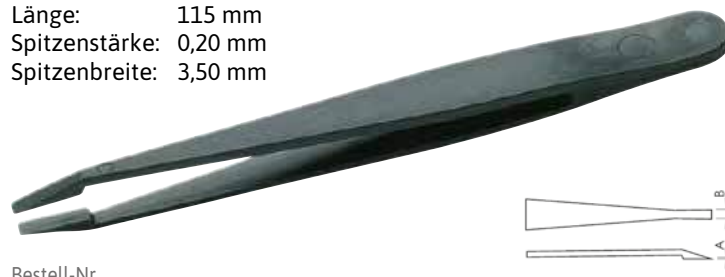

Bestell-Nr.

822470

WETEC PRO Vollkunststoff-Pinzette 707

Pinzette mit 0,5 mm breiten, abgesetzten Spitzen.

Technische Daten:

Länge: 115 mm
Spitzenstärke: 0,60 mm
Spitzenbreite: 0,40 mm



Bestell-Nr.

822380

WETEC PRO Vollkunststoff-Pinzette 710

Pinzette mit 7,7 mm breiten Spitzen.

Technische Daten:

Länge: 115 mm
Spitzenstärke: 0,20 mm
Spitzenbreite: 7,70 mm

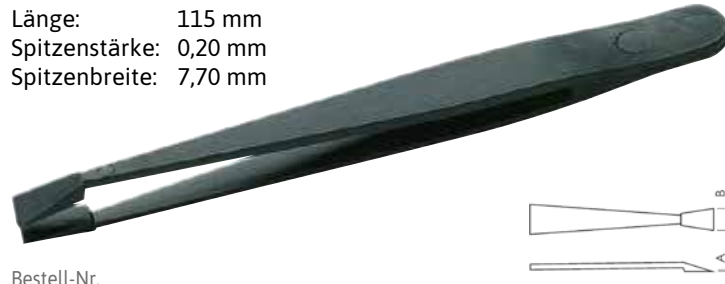

Bestell-Nr.

822500

Pinzetten mit auswechselbaren Keramik-Spitzen

Merkmale:

- rostfrei, antimagnetisch, säurefest
- gute chemische Beständigkeit
- matte, blendfreie Oberfläche
- Spitzen aus Zirkonia-Alumina Mischkeramik
- sehr hart und fest
- keine offene Porosität, sehr guter Abrieb- und Verschleißwiderstand
- sehr lange Standzeit
- sehr hohe thermische Stabilität (bis 1.000 °C) und sehr geringe Wärmeleitfähigkeit
- elektrisch isolierend
- sehr hoher Korrosionswiderstand
- beständig gegen Lot
- glatte Antiscratch-Oberfläche

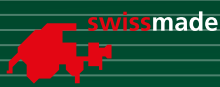

WETEC PRO Keramik-Pinzette 2AMZ-SA

Keramik-Pinzette mit auswechselbaren, 2 mm breiten Präzisionsspitzen aus Keramik. Mit abgerundeten Spitzen und geriffelten Griffflächen.

Technische Daten:

Länge: 140 mm
Spitzenstärke: 0,30 mm
Spitzenbreite: 2,00 mm



Bestell-Nr.

822560

WETEC PRO Keramik-Pinzette 7MZ-SA

Keramik-Pinzette mit auswechselbaren, 0,7 mm breiten Präzisionsspitzen aus Keramik. Mit gebogenen Spitzen.

Technische Daten:

Länge: 135 mm
Spitzenstärke: 0,45 mm
Spitzenbreite: 0,70 mm



Bestell-Nr.

822580

WETEC PRO Keramik-Pinzette 71MZ-SA

Keramik-Pinzette mit auswechselbaren, 0,7 mm breiten Präzisionsspitzen aus Keramik.

Technische Daten:

Länge: 135 mm
Spitzenstärke: 0,60 mm
Spitzenbreite: 0,70 mm



Bestell-Nr.

822600

WETEC PRO Keramik-Pinzette 72MZ-SA

Keramik-Pinzette mit auswechselbaren, 0,3 mm breiten, abgerundeten Präzisionsspitzen aus Keramik. Mit geriffelten Griffflächen.

Technische Daten:

Länge: 135 mm
Spitzenstärke: 0,25 mm
Spitzenbreite: 0,30 mm

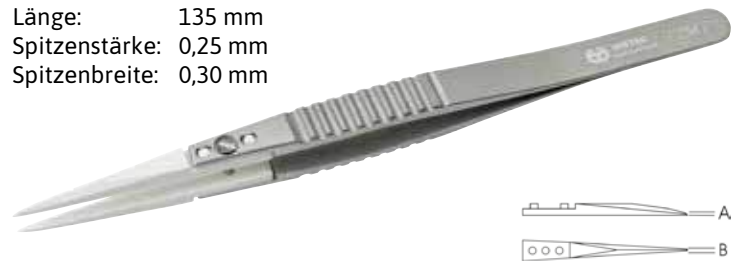

Bestell-Nr.

822620

WETEC PRO Keramik-Pinzette 73MZ-SA

Keramik-Pinzette mit auswechselbaren, 0,3 mm breiten Präzisionsspitzen aus Keramik. Mit geriffelten Griffflächen.

Technische Daten:

Länge: 140 mm
Spitzenstärke: 0,50 mm
Spitzenbreite: 0,30 mm



Bestell-Nr.

822640



Titan-Pinzetten

Merkmale:

- rostfrei, antimagnetisch, säurefest
- extrem leicht
- sehr hohe mechanische Belastbarkeit
- extrem hitzebeständig
- gestrahlte matte blendfreie Oberfläche
- für Elektronik und Medizintechnik geeignet



WETEC PRO Titan-Pinzette AA-TA

Universelle Mehrzweck- und Bestückungspinzette aus Reintitan.

Technische Daten:

Länge: 130 mm
Spitzenbreite: 0,3 mm
Spitzenstärke: 0,25 mm



Bestell-Nr.

822680

WETEC PRO Titan-Pinzette 3-TA

Pinzette aus Reintitan mit sehr feinen Spitzen.

Technische Daten:

Länge: 120 mm
Spitzenstärke: 0,15 mm
Spitzenbreite: 0,2 mm



Bestell-Nr.

822690

WETEC PRO Titan-Pinzette 5-TA

Pinzette aus Reintitan mit sehr feinen, abgesetzten Spitzen.

Technische Daten:

Länge: 110 mm
Spitzenstärke: 0,06 mm
Spitzenbreite: 0,1 mm



Bestell-Nr.

822700

WETEC Vakuum-Pinzette M Vac-Pin

Vakuum-Pinzetten eignen sich hervorragend zum Ansaugen und Platzieren von SMD-Bauteilen. Auch zum Aussortieren einzelner Chips zur Montage kann die Vakuum-Pinzette eingesetzt werden, da mit ihr die Teile präzise positioniert werden können. Vac-Pin ist ergonomisch sehr gut gestaltet und sehr leicht (ca. 30 g), um ein ermüdungsfreies Arbeiten zu gewährleisten.

Der Vakuumschlauch ist aus flexiblem Silikon, um bei Berührungen mit den Lötgeräten Beschädigungen zu verhindern. Die Aufnahme der Bauelemente mit der Saugdüse wird über eine Öffnung mit dem Zeigefinger gesteuert. Zu dem Handgriff werden drei verschiedene Saugdüsen mitgeliefert. Diese können vom Benutzer zur optimalen Anpassung gebogen werden.

Lieferumfang:

- 1 Stück Vakuum-Pumpe
- 1 Stück Handstück mit Bypass
- 1 Satz Saugdüsen



Bestell-Nr.

815810

Edsyn Vakuum-SMD-Pinzette „Pen-Vac“

Leicht zu bedienende, robuste Pinzette mit starkem Vakuum. Zum Einsetzen, Abheben und Platzieren von SMD-Bauteilen. Komplett antistatisches Gehäuse. Mit drei verschiedenen Nadeln und Saugnapfen. Typ S mit antireflektierenden Nadeln. Ideal für Arbeiten unter dem Mikroskop.

Merkmale:

- antistatisch
- starkes Vakuum

Lieferumfang:

- 1 Stück Vakuum-SMD-Pinzette
- 3 Stück Nadeln
- 3 Stück Saugnapfe in verschiedenen Größen



Bestell-Nr. Ausführung

- | | |
|--------|--------------------------|
| 822840 | antireflektierend, Typ S |
| 822830 | normal |

Edsyn Vakuum-SMD-Pinzette „Pixter“

Kleines, simples Hilfswerkzeug zum Abheben und Platzieren von Bauteilen. Trotz der sehr kleinen Ausführung kann der Pixter bis zu 500 g anheben. Komplett antistatische Ausführung mit Nadel und Saugnapf.

Lieferumfang:

- 1 Stück Vakuum-SMD-Pinzette
- 1 Stück Nadel gebogen
- 1 Stück Saugnapf Ø 3 mm



Bestell-Nr.

822760

WETEC Vakuum-SMD-Pinzette „Vampire“

Sehr starke und bewährte Pinzette mit Metallgehäuse. Sie verfügt über eine hohe Saugleistung und kann bis zu 120 g schwere Bauteile anheben. Die komplette SMD-Pinzette ist elektrisch leitfähig und kann daher problemlos in ESD-Schutzzonen eingesetzt werden.

Merkmale:

- antistatisch
- starkes Vakuum
- Metallgehäuse

Lieferumfang:

- 1 Stück Vakuum-SMD-Pinzette
- 1 Stück Nadel gerade
- 1 Stück Nadel gebogen
- 3 Stück Saugnapfe 4, 6, 9 mm
- 1 Stück Schmiermittel



Bestell-Nr. Artikel

- | | |
|--------|-------------------------------------|
| 822880 | WETEC Vakuum-SMD-Pinzette „Vampire“ |
| 803397 | Saugnapfsortiment |

WETEC Präzisions-Ausheber, ESD

Zum Entfernen festsitzender Bauteile aus Leiterplatten. Klinge aus Chrom-Vanadium-Stahl, durchgehend gehärtet, gestrahlt und mattverchromt.

Merkmale:

- mit handlichem Griff

Technische Daten:

Gesamtlänge: 160 mm
Farbcode: silbermetallic



Bestell-Nr. Klingenbreite-/Länge mm

805928 3,5x60

Wiha Ausheber PicoFinish, ESD

Die Herausforderung beim Arbeiten an elektronischen Bauteilen besteht darin, dass sie schon bei geringsten Spannungen beschädigt werden können. Mit dem elektrostatisch ableitenden Ausheber PicoFinish ESD wird diese Aufgabe problemlos gemeistert. Dank seinem langen, schlanken Griff ist der Ausheber ideal für präzises und gefühlovoll arbeiten an empfindlichen Werkstücken. Mit der gabelförmigen Klingenspitze können kleine Bauteile einfach ausgehebelt werden. Das ergonomische Griffdesign mit Weichzone ermöglicht komfortables Arbeiten. Das dissipative Werkzeug leitet elektrostatische Energie kontrolliert und sicher ab. Der ESD Ausheber ist gemäß der internationalen Norm IEC 61340-5-1 gefertigt und garantiert somit einen maximalen Schutz der elektronischen Komponenten.

Merkmale:

- ideal für das Aushebeln von kleinen, elektrostatisch gefährdeten Bauteilen
- Klinge aus Chrom-Vanadium-Molybdän Stahl
- ChromTop-Klingenspitze
- durchgehend gehärtet
- höchste Qualität und Maßhaltigkeit
- ESD-sicher gem. IEC 61340-5-1

Technische Daten:

Oberflächenwiderstand: 10^6 - 10^9 Ohm
Gesamtlänge: 150 mm
Klingenlänge: 50 mm
Klingendurchmesser: 3,5 mm



Bestell-Nr.

807088

WETEC Werkzeughalter, ESD

Halter für Zangen, Pinzetten und Schraubendreher, um den Arbeitsplatz möglichst effizient und ordentlich zu halten.

Merkmale:

- perfekte Stabilität durch die besondere Form
- extra Ablage zum Platzieren kleiner Objekte wie z. B. Schrauben
- kann an Tisch oder Wand befestigt werden

Technische Daten:

Abmessung L x B x H: 150 x 80 x 190 mm



Werkzeug nicht im Lieferumfang enthalten



Bestell-Nr.

806785

Edsyn Halter für Entlötklingen, ST-706

Diese spezielle, hochflexible Klinge eignet sich hervorragend für kleine Reparaturarbeiten an SMD-Bauteilen. Die Klingen werden nach Bedarf mit einer Schere zurechtgeschnitten und in dem Halter aufgenommen. Mit einem Heißluftgerät kann die Klinge erhitzt und unter die Bauteil-Beine geschoben werden.



Bestell-Nr.

811550

WETEC Löthilfswerkzeug MPT-1

Universalwerkzeug aus hochtemperaturstabilem PEEK (bis 300 °C), für Lötarbeiten (auch für das Bleifreilöten geeignet), Uhrmacher, Montagearbeiten, Kleberauftrag u.s.w.

Merkmale:

- kratzsicher
- verschiedene Formen erhältlich
- ESD-sicher

Technische Daten:

Länge: 150 mm



Bestell-Nr. Ausführung

823160	gerade
823170	gebogen
823180	Spachtel
823190	Satz (gerade, gebogen, Spachtel)

WETEC Platinenbesteck

Praktisches 6-teiliges Set mit Halte-, Hebe-, Reinigungs-, Kratz-, und Schneidewerkzeugen für die Unterstützung und Vereinfachung von Arbeiten an Elektronikplatinen.

Technische Daten:

Länge: je ca. 180 mm

Lieferumfang:

1 Satz Platinenbesteck



Bestell-Nr.

823220

Weicon Multi-Opener Öffnungswerkzeug, ESD

Das ideale Werkzeug zum materialschonenden Öffnen von empfindlichen Geräten und Bearbeiten von verclippten Gehäusen.

Merkmale:

- ideal bei der Reparatur von verklebten Displays (Smartphone/ Tablet)
- aus ableitfähigem ESD-Material
- Klinge zum Abschaben von Klebstoffresten

Technische Daten:

typischer Ableitwiderstand: ca. 10⁹ Ohm
Festigkeit: Klinge 1.700 N/mm²
Material: glasfaserverstärktes Polyamid
Länge: 180 mm



made
in
Germany

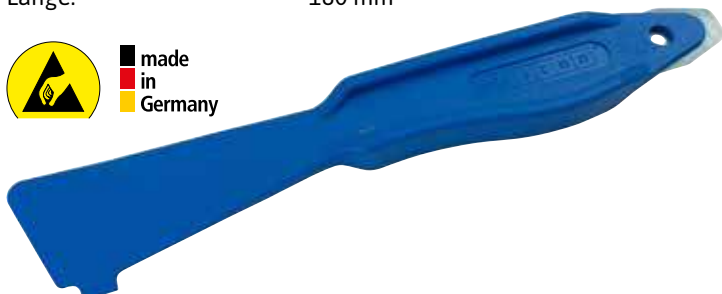

Bestell-Nr.

803141

Edsyn Entlöthilfe

Praktisches Werkzeug zum Richten von Bauteilbeinchen und zum Abhebeln von Bauteilen.



Bestell-Nr.

823200

WETEC Federhakengarnitur

7-tlg. Satz mit fünf verschiedenen Federhaken und zwei Haltegriffen.

Merkmale:

- für viele feine Arbeiten geeignet
- zum Richten, Biegen, Kratzen

Lieferumfang:

1 Stück Federhakengarnitur im Kunststoffetui



Bestell-Nr.

823210

WETEC Biegenadel

Präzisionswerkzeug aus rostfreiem Stahl zum Biegen und Kratzen mit einer leicht und einer stärker abgewinkelten Nadelspitze.

Merkmale:

- geriffelter Achtkantgriff
- rostfrei

Technische Daten:

Länge: 170 mm



Bestell-Nr.

823150

WETEC Cuttermesser, ESD

Cuttermesser aus leitfähigem Material, für den Einsatz in ESD-Schutzzonen.

Technische Daten:

Oberflächenwiderstand: 10^5 - 10^7 Ohm
 Klingebreite: 18 mm
 Material: leitfähiges ABS



Bestell-Nr.

806078

WETEC Skalpell „Standard“

Präzisionsgerät aus geschmiedetem Stahl.

Merkmale:

- rostfrei verchromt
- Qualität aus Solingen

Lieferumfang:

1 Stück Skalpell
 2 Stück Klinge Nr. 11.50



Bestell-Nr. Artikel

823260 WETEC Skalpell „Standard“

823300 Skalpellklingen, Nr. 11

Martor Skalpellklingen

Passend zu WETEC Skalpellen. Hochwertige Klingen in Kunststoffdose.

Merkmale:

- Qualität aus Solingen
- 2-seitiger Schliff
- Klingen-Facette 1-fach



Bestell-Nr. Nr. Abmessung mm Klingenstärke mm

823300 1 11 41,5 x 5,9 0,4

823280 2 10 41,7 x 7,2 0,4

823282 3 1031 42 x 7,5 0,4

823302 4 13 42,3 x 6,2 0,4

Martor Präzisionsmesser 32

Alu-Messer mit versenkbarer, dreiseitig geschliffener Klinge. Die Klingen werden durch ein Backenfutter sicher gehalten.

Merkmale:

- robuste Bauweise
- leicht und handlich
- 2-fach nutzbare Klinge
- Clip zum Befestigen
- Klinge versenkbar
- Qualität aus Solingen

Technische Daten:

Abmessung L x B x H: 120 x 8 x 8 mm

Lieferumfang:

1 Stück Präzisionsmesser
 1 Stück Grafikklinge Nr. 32



Bestell-Nr. Artikel

823320 Martor Präzisionsmesser 32

800374 Ersatzklingen, für Präzisionsmesser 32

Martor Präzisionsmesser Simplasto

Ein besonders leichtes Messer zum Entgraten von Kunststoff-Teilen.

Merkmale:

- Griff aus Alu
- rutschfeste Kunststoffummantelung
- Schutzkappe
- Klingenthalterung mit 2 Schrauben
- Qualität aus Solingen

Technische Daten:

Abmessung L x B x H: 163 x 7,5 x 17 mm



Bestell-Nr. Artikel

823340 Martor Präzisionsmesser Simplasto

823350 Ersatzklingen, für Präzisionsmesser Simplasto

Dönges Präzisionsmesser-Set, 7-teilig

7-teiliges Schneidesortiment sowohl für die Elektronik als auch für Anwendungen des Grafikers geeignet. Zylindrischer Aluminium-Halter mit gummierter Griffzone für ein angenehmes und präzises Schneiden und 6 verschiedene Klingen.

Merkmale:

- Metallgehäuse
- für Rechts- und Linkshänder geeignet

Lieferumfang:

1 Stück Aluminium-Halter
6 Stück Klingen



Bestell-Nr.

823935

Martor Sicherheitsmesser Secunorm 500

Das Secunorm Profi setzte vor über 40 Jahren Maßstäbe in Sachen Sicherheit, Robustheit und Ergonomie. Sein Nachfolger setzt noch einen obendrauf. So steht der neu designte Aluminiumgriff für ein deutlich besseres Handling und ein angenehmeres Arbeiten. Der neue Schieber kann flexibel von beiden Seiten bedient werden und der Klingenwechsel erfolgt jetzt spielend leicht. Beim Schneiden schützt der bewährte automatische Klingenrückzug vor Schnittverletzungen.

Merkmale:

- verkürzte Klinge, um beim Öffnen die Ware nicht zu zerschneiden
- für Rechts- und Linkshänder geeignet
- ergonomischer Griff
- werkzeugloser Klingenwechsel
- robuster Aluminiumgriff

Technische Daten:

Abmessung L x B x H: 143 x 16 x 36 mm
Schnitttiefe: 5 mm
Material: Aluminium



Bestell-Nr. Artikel

806840 Martor Sicherheitsmesser Secunorm 500
809378 Ersatzklingen, für Sicherheitsmesser Secunorm 500

Martor Sicherheitsmesser Secupro Martego

Das Sicherheitsmesser ist robust, ergonomisch, vielseitig und sehr hochwertig verarbeitet.

Merkmale:

- sehr hohe Sicherheit
- sicherer Klingenwechsel
- vollautomatischer Klingenrückzug
- höchster Abriebschutz
- besonders ergonomisch
- 4-fach nutzbare Klingen
- Soft-Grip
- für Rechts- und Linkshänder

Technische Daten:

Abmessung L x B x H: 155 x 18 x 48,5 mm
Schnitttiefe: 9 mm
Material: Aluminium



Bestell-Nr. Artikel

802286 Martor Sicherheitsmesser Secupro Martego
803398 Ersatzklingen, für Sicherheitsmesser Secupro Martego



WETEC Kevlarschere für LWL

Spezial-Schere zum Schneiden von Kevlar. Die Griffe sind ergonomisch geformt, die mikrogezahnten Schneiden verhindern das Wegrutschen des Schneidgutes.

Merkmale:

- Schneiden aus hochlegiertem, rostfreiem Edelstahl
- Schneiden mikrogezahnt
- nachstellbares Schraubgelenk
- ergonomische Kunststoffgriffe
- für Links- und Rechtshänder geeignet

Technische Daten:

Härte: 60-62 HRC
Schneidenhärte: HK 1200
Schneidenlänge: 42 mm
Länge: 148 mm



Bestell-Nr.

135779

WETEC Spezial-Blechscherer

Kleine Schere mit kurzen Backen.

Merkmale:

- vernickelte Oberfläche
- schneidet Stahlblech und Draht bis 0,4 mm

Technische Daten:

Länge: 110 mm



Bestell-Nr.

823420

WETEC Elektronikschere

Elektronikschere (Telefonschere) mit einer gezahnten Schneide und Drahtschneider.

Merkmale:

- vernickelte Ausführung

Technische Daten:

Länge: 130 mm



Bestell-Nr.

823430

WETEC Elektrikerschere

Zum Schneiden von Isolierband, Kabelbindern und anderen Materialien.

Merkmale:

- schneiden und abisolieren von Leitern und Kabeln bis 22 mm
- rostfreie VA-Vanadium-Molybdaen-Legierung
- eine Schneide fein gezahnt
- ergonomische Kunststoffgriffe

Technische Daten:

Länge: 140 mm



Bestell-Nr.

823440

WETEC Allzweckschere, gerade

Sowohl für harte Materialien wie dünne Bleche, als auch für weiche Werkstoffe bestens geeignet.

Merkmale:

- Ergo-Griff für ermüdungsfreies Arbeiten
- Klängen aus rostfreiem Edelstahl
- geeignet für weichen Draht, Stoff, Kunststoff, Leder, Teppich, Papier, Gartenarbeiten etc.

Technische Daten:

Länge: 190 mm



Bestell-Nr.

823450

WETEC Kabelbinder-Spann- und Schneidwerkzeug

Spannzange für Kabelbinder, mit automatischer Abschneidefunktion.

Merkmale:

- mit automatischem Schneidwerkzeug
- Spannkraft einstellbar
- Pistolenform für einfache Handhabung
- stabile Metallausführung

Technische Daten:

Spannkraft max.: 11,6 kg



Bestell-Nr. für Breite mm

135778 2,5-4,8

WETEC Kabelmesser mit Hakenklinge

Das Kabelmesser ermöglicht ein präzises, schnelles und sicheres Entmanteln aller gängigen Rundkabel mit einem Durchmesser zwischen 4 und 28 Millimeter. Mit Hilfe einer Stellschraube am Griffende kann die Schnitttiefe stufenlos reguliert werden. Dies verhindert eine Beschädigung der inneren Leiter.

Das Schneidmesser ist selbstdrehend im Gehäuse integriert und ermöglicht die automatische Umstellung von Rund- auf Längsschnitt. Zusätzlich verfügt es über eine Hakenklinge, die mit einer Schutzkappe versehen werden kann. Diese Kappe rastet sicher auf der Klinge ein, was die Verletzungsgefahr deutlich reduziert.

Merkmale:

- stufenlos regulierbare und leicht bedienbare Stellschraube
- selbstdrehendes Innenmesser
- präzises, schnelles und sicheres Entmanteln

Technische Daten:

Kabeltyp: feindrähtige und massive Leiter mit PVC-Isolationen
Einsatzbereich: Aussendurchmesser 4-28 mm
Innenmesser: einstellbar und wechselbar
Material: glasfaserverstärktes Polyamid
Länge: 180 mm



made
in
Germany

Bestell-Nr.

805262

WETEC Rundkabel-Entmantler

Der Entmantler ermöglicht ein schnelles und sicheres Abmanteln aller gängigen Rund- und Feuchtraumkabel. Die Schnitttiefe muss nicht extra manuell reguliert werden. Der neue Arbeitsbereich eignet sich somit auch für kleinere Leitungsdurchmesser.

Der ausgeprägte Griff bewirkt, dass der Rundkabel-Stripper gut und sicher in der Hand liegt und man nicht abrutscht. Das erleichtert die tägliche Arbeit und erhöht zudem die Sicherheit. Der abgeschrägte und platzsparende Werkzeugkopf passt sich hervorragend der modernen Dosengeometrie an. Durch die längere Bauform ist ein noch besserer Zugang beim Entmanteln auch in tieferen Hohlwand Dosen und schwer zugänglichen Stellen möglich.

Durch die neue Klingenanordnung gibt es kein Verstopfen der galvanisch verzinkten Messer durch Mantelreste. Für mögliche Kleinserien oder zur Konfektion von Leitungen mit gleichen Absetzmaßen wurde ein Längenanschlag im Gehäuse integriert. Ein Befestigungsclip sorgt für eine sichere Aufbewahrung.

Merkmale:

- zum Entmanteln aller gängigen Rund- und Feuchtraumkabel
- ergonomische Griffform, daher besonders gute Handhabung
- abgeschrägter und platzsparender Werkzeugkopf
- kein Verstopfen der galvanisch verzinkten Messer durch Mantelreste
- Längenanschlag im Gehäuse integriert

made
in
Germany

Technische Daten:

Kabeltyp: Rund- und Feuchtraumkabel
für Kabel-Ø: 6-13 mm
Material: glasfaserverstärktes Material
Länge: 140 mm



Bestell-Nr.

805265

WETEC Quadro-Entmantler

Der Quadro-Entmantler bietet zahlreiche Möglichkeiten zur Abisolierung der verschiedensten Kabeltypen. Die Produktfamilie der Werkzeuge umfasst verschiedene Typen, die über unterschiedliche Zusatzfunktionen verfügen und so den individuellen Bedürfnissen der Anwender entsprechen.

Merkmale:

- Entmanteln und Abisolieren aller gängigen Rundkabel
- Hakenklinge und Abisolierbereich sind integriert
- schneller und einfacher Längsschnitt durch optimierte Kabelführung im Gehäuse
- integrierter Abisolierbereich für alle flexiblen und massiven Leiter
- versenkbare Hakenklinge, in jeder Position fest arretierbar und leicht zu wechseln

Technische Daten:

Kabeltyp: feindrähtige und massive Leiter mit PVC-Isolationen
für Kabel-Ø: 8-13 mm
für Leiter-Ø: 0,5-6,0 mm²
Material: glasfaserverstärktes Polyamid



made
in
Germany

Bestell-Nr.

805264

WETEC Coaxialkabel Abisolierer mit Montagehilfe

Der Coax-Stripper sorgt für ein schnelles und einfaches Entmanteln und Abisolieren von Koaxialkabeln in nur einem Arbeitgang. Durch die beiden gegenüberliegenden Messerpaare lässt sich der Abisoliervorgang durch mehrfache, leichte Drehbewegungen schnell und platzsparend durchführen. Das voreingestellte Absetzmaß ist für gängige F-Schraubstecker (6/4 mm) geeignet. Bei Bedarf können die Messereinsätze gewechselt und andere Absetzmaße, wie z. B. für Kompressionsstecker (6,5/6,5 mm) realisiert werden.

Messereinsätze mit weiteren Absetzmaßen sind optional erhältlich und lassen sich durch das „Klick-System“ komfortabel austauschen. Das Werkzeug ist z. B. für TV-Antennenkabel (RG58, RG59) geeignet. Mit den Greifbacken lassen sich F-Schraubstecker auf das bereits abisolierte Kabel aufdrehen. Der integrierte offene Sechskant mit 11 mm Schlüsselweite (SW 11 mm) ermöglicht ein platzsparendes Montieren bzw. Demontieren von F-Steckern beim späteren Anschluss. Vor allem an engen Stellen ermöglicht der Sechskant eine sehr gute Zugänglichkeit und lässt sich ohne weitere Vorbereitung bedienen. Eine Verriegelung sorgt für eine sichere Aufbewahrung des Werkzeuges.

Merkmale:

- Greifbacken zum Aufdrehen von F-Schraubsteckern auf das Kabel
- platzsparendes Montieren bzw. Demontieren von F-Steckern durch integrierten offenen Sechskant mit 11 mm Schlüsselweite
- Abisolieren ohne Einstellung der Klingen mit Längenanschlag für gängige F-Schraubstecker (6/4 mm)
- optional Messereinsätze zum Abisolieren auf andere definierte Abstände erhältlich

Technische Daten:

Kabeltyp: Koaxialkabel, bzw. Antennen- und Übertragungskabel
für Kabel-Ø: (außen) 6-8 mm, für F-Schraubstecker
Material: glasfaserverstärktes Polyamid
Länge: 125 mm

made
in
Germany



Bestell-Nr.

805266

WETEC Abisolierzange, automatisch einstellbar

Die Abisolierzange ermöglicht ein einfaches, schnelles und gleichmäßiges Abisolieren flexibler und massiver Leiter. Sie ist ergonomisch geformt und verfügt über ein automatisches Abtastsystem zur Ermittlung des Kabeldurchmessers. Dadurch ist eine Beschädigung der inneren Leiter ausgeschlossen.

Merkmale:

- verstellbarer Längenanschlag
- Längenanschlag kann bei Bedarf herausgenommen werden
- integrierter Seitenschneider
- ermüdungsfreies Arbeiten durch geringes Gewicht
- wechselbare Innenmesser

Technische Daten:

Kabeltyp: feindrähtige und massive Leiter mit PVC-Isolationen
Einsatzbereich: 0,2-6,0 mm²
Material: glasfaserverstärktes Polyamid
Länge: 165 mm
Längenanschlag: 5-12 mm
Kabel-Ø: max. 2 mm

made
in
Germany



Bestell-Nr.

805263

WETEC Universal-Abisolierer, für Datenkabel

Zum Abschneiden, Abmanteln und Abisolieren von Rund- und Flachkabeln, geschirmten und ungeschirmten Kabeln.

Merkmale:

- auch geeignet für das Abisolieren von mehradrigen Kabeln
- drei auswechselbare Messer
- einstellbare Schnitttiefe

Technische Daten:

für Kabel-Ø: 3,2-9 mm
Gehäusematerial: glasfaserverstärkter ABS-Kunststoff



Bestell-Nr.

135780

WETEC Präzisions-Abisolierer S

Schnelles und einfaches Abisolieren vieler Kabeltypen, aus den vielfältigen Anwendungsgebieten der Industrie, Elektronik, Computer- und Netzwerktechnik, Telekommunikation oder dem Modellbau. Somit ist bei wechselnden Einsatzgebieten nur noch ein einziger Abisolierer erforderlich, wodurch Fehler nahezu ausgeschlossen werden können.

Das Abtastsystem stellt sich automatisch auf den jeweiligen Leiterquerschnitt ein und erlaubt somit ein schnelles und präzises Abisolieren. Der Abisolierer ist hervorragend geeignet für flexible Leiter und Litzen mit geringen Querschnitten.

Merkmale:

- schnelles, einfaches und präzises Abisolieren von feinen Leitern und Drähten
- Abtastsystem stellt sich automatisch auf den jeweiligen Leiterquerschnitt ein
- professionelle Abisolierertechnik für Rechts- und Linkshänder geeignet
- präzises Arbeiten durch verstellbaren Längenanschlag
- leicht und robust, schlagzäher Kunststoff

made
in
Germany



Technische Daten:

Abisolierbereich: 0,12 - 0,8 mm
Abisolierbereich AWG: 36 - 20
Längenanschlag: 5 - 45 mm
Länge: 112 mm

Bestell-Nr.

806154

WETEC ESD Präzisions-Abisolierer

Die Abisolierzange ermöglicht ein Einfaches, schnelles und gleichmäßiges Abisolieren flexibler und massiver Leiter. Die Abisolierzangen sind ergonomisch geformt und verfügen über ein automatisches Abtastsystem, wodurch der Kabeldurchmesser ermittelt wird. Dadurch ist eine Beschädigung der inneren Leiter ausgeschlossen. Die Produktfamilie der Abisolierzangen umfasst verschiedene Typen, die in unterschiedlichen Bereichen zum Einsatz kommen können und auf die individuellen Bedürfnisse der Anwender abgestimmt sind. Die Zangen finden sowohl im Handwerk als auch in der Industrie Verwendung und sind ebenfalls für den privaten Einsatz geeignet.

Merkmale:

- zum Arbeiten in elektrostatisch geschützten Bereichen (ESD Arbeitsplatz/ ESD Schutzzone)
- das Werkzeug entspricht der Norm DIN EN 61340-5-1
- schnelles, einfaches und präzises Abisolieren von feinen Leitern und Drähten
- Abtastsystem stellt sich automatisch auf den jeweiligen Leiterquerschnitt ein
- präzises Arbeiten durch verstellbaren Längenanschlag
- professionelle Abisolierertechnik für Rechts- und Linkshänder geeignet

made
in
Germany

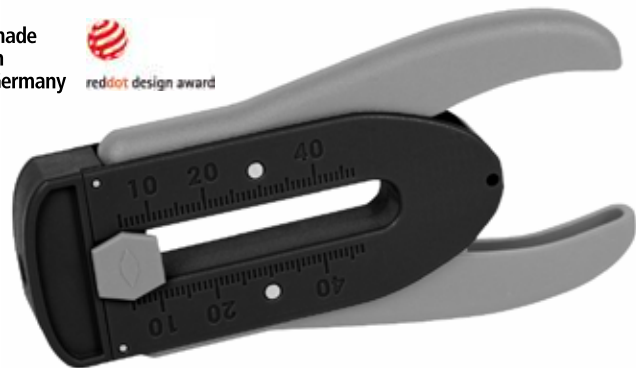

Technische Daten:

Abisolierbereich: 0,12 - 0,8 mm
AWG: 36 - 20
Längenanschlag: 5 - 45 mm
Länge: 112 mm
Kabeltyp: feindrähtige Leiter und Litzen, PVC-, PTFE/Teflon-, Kynar-Isolationen u.ä.
Innenmesser: fest eingesetzt, nicht wechselbar



Bestell-Nr.

809084

WETEC LWL Präzisions-Abisolierer

Die LWL Abisolierzange ermöglicht ein einfaches, schnelles und gleichmäßiges Abisolieren flexibler und massiver Leiter. Die Abisolierzangen sind ergonomisch geformt und ermöglichen ein ermüdungsfreies Arbeiten. Die Produktfamilie der Abisolierzangen umfasst verschiedene Typen, die in unterschiedlichen Bereichen zum Einsatz kommen können und auf die individuellen Bedürfnisse der Anwender abgestimmt sind. Die Zangen finden sowohl im Handwerk als auch in der Industrie Verwendung und sind ebenfalls für den privaten Einsatz geeignet.

Merkmale:

- schnelles, einfaches Entfernen von LWL Primär-Coating
- zum Entfernen des Primär-Coatings bei Glasfaserkabeln
- präzises Arbeiten durch verstellbaren Längenanschlag
- professionelle Abisolierertechnik, für Rechts- und Linkshänder geeignet

made
in
Germany

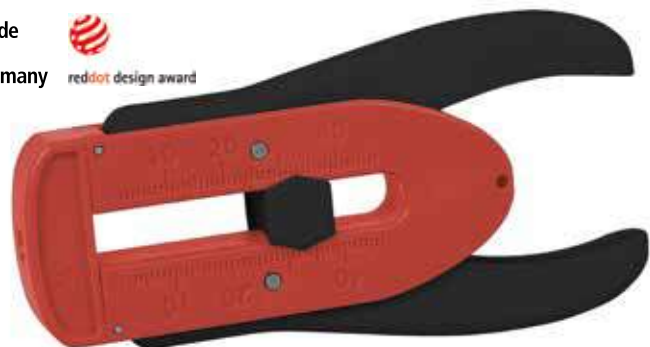

Technische Daten:

Abisolierbereich: Glasfaser Ø 0,125 mm mit Primär-Coating
Ø 0,200 - 0,250 mm
Längenanschlag: 5 - 45 mm
Länge: 112 mm
Innenmesser: fest eingesetzt, nicht wechselbar

Bestell-Nr.

141797

WETEC Anlegewerkzeug, für LSA-PLUS-Klemme

LSA-Montagewerkzeug zum Anlegen auf Leisten, Dosen und Feldern.

Merkmale:

- löt-, schraub- und abisolierfreies Anschließen und automatisches Abschneiden von Leitern
- Profiausführung mit Drucksensor für optimale Einpresskraft
- zwei Ausziehhaken

Technische Daten:

Gehäusematerial: Kunststoff



Bestell-Nr.	für Leiter-Ø mm	für AWG
135777	0,5-0,8	24-20

WETEC Druckluft-Seitenschneider TR

Kleiner, handlicher Druckluftseitenschneider mit enormer Leistung. Für Cu-Drähte bis 1,6 mm Ø. Sehr schnelle Auslösung mit bis zu 200 Schnitten in der Minute. Der äußerst stabile Körper und die robuste Mechanik ist für den Dauereinsatz in der Fertigung konzipiert.

Merkmale:

- abgeschrägte Schneiden
- auswechselbare Messer
- für Links- und Rechtshänder geeignet
- die Bedienung kann mit Daumen oder Fingern erfolgen

Technische Daten:

Länge: 175 mm
 Drahtdurchmesser: 1,6 mm
 Druckluftanschluss: 6-7 bar

Lieferumfang:

1 Stück Druckluft-Seitenschneider
 1 Stück Kupplung für Anschluss eines Schlauches mit 6 mm Ø
 1 Stück Aufhängeöse für Balancer

Bestell-Nr.	Wate
818210	Semi-Flush
818220	Flush
818260	Ersatz-Schneidbacken, für Druckluft-Seitenschneider TR, Semi-Flush
818270	Ersatz-Schneidbacken, für Druckluft-Seitenschneider TR, Flush



Knipex Automatik-Abisolierzange

Für ein-, mehr- und feindrähtige Leiter mit Kunststoff- oder Gummiisolation. Nicht geeignet für hochflexible und armierte Isolationsmaterialien sowie für mehrlagige Isolationen.

Merkmale:

- passt sich selbsttätig den verschiedenen Leiterquerschnitten an, dadurch keine Beschädigung der Leiter
- Schneidtiefe nachstellbar bei unterschiedlichen Isolations-Materialien
- mit Drahtschneider für Cu- und Al-Leiter
- leichtgängige Mechanik
- Messer und Kunststoff-Klemmbacken leicht auswechselbar
- geringes Gewicht
- Messer aus Spezial-Werkzeugstahl, ölgehärtet

Technische Daten:

Länge: 200 mm
 Gehäuse: Kunststoff, glasfaserverstärkt

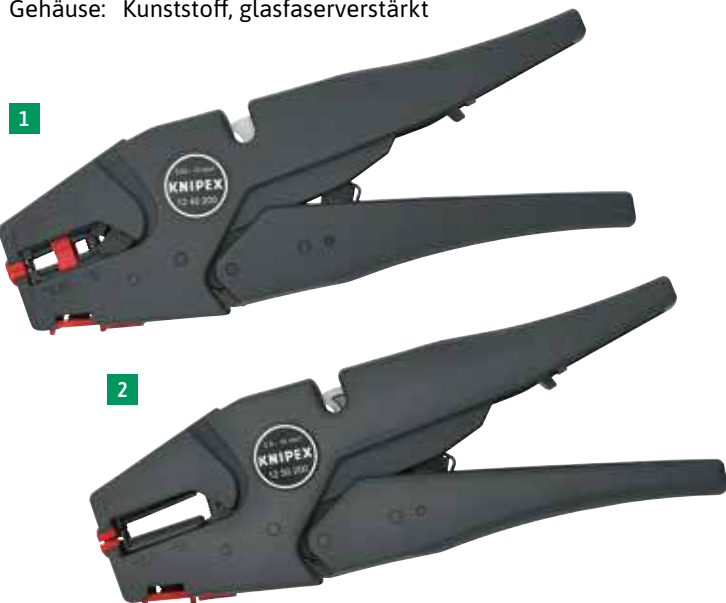

Bestell-Nr.	Leiterquerschnitt mm ²	Längenanschlag mm
803186	1 0,03-10	3-18
803187	2 2,5-16	-

Weidmüller Abisolierzange Stripax

Professionelles Abisolierwerkzeug, das durch eine exakte Abstimmung auf die Isolation und den Leiterquerschnitt eine fehlerfreie Verarbeitung gewährleistet.

Merkmale:

- eingebauter Kabelschneider bis Ø 6 mm
- Isolationsdickeneinstellung
- ergonomisches, nahezu unzerbrechliches Polyamid-Gehäuse
- automatische Messereinstellung
- Ausführung UL zusätzlich für UL-spezifizierte Leiter und halogenfreie Isolationsmaterialien

Technische Daten:

Länge: 200 mm
 Kabeltyp: feindrähtige und massive Leiter mit PVC-Isolation
 Abisolierlänge: max. 25 mm



Bestell-Nr.	Leiterquerschnitt mm ²	Ausführung
823920	1 0,08-10	Standard
803203	2 0,14-6	UL
823930	Ersatzmesser, für Stripax Abisolierzange	

WETEC Crimpzange, für Westernstecker 4-,6-,8-polig

Crimpzange für ungeschirmte Modularstecker (Westernstecker) 4-, 6- und 8-polig. Geeignet für folgende Steckertypen: RJ 10 (4P2C und 4P4C), RJ 11 (6P4C), RJ 12 (6P6C), DEC (6P4C und 6P6C), RJ 45 (8P8C).

Das Werkzeug ist mit 8 Positionsstempeln für den normalen 8P8C Stecker ausgestattet. Mit einem Schraubendreher wird die Führung für den DEC-Stecker entfernt.

Merkmale:

- Ratschenautomatik mit Notentriegelung
- präzise parallele Crimpung
- Abschneid- und Abisoliereinrichtung
- Zweikomponenten-Griffe
- mit automatischem Rücklauf
- eingebauter Rundkabelabisolierer
- Crimp RJ 10, RJ 11, RJ 12 und RJ 45

Technische Daten:

Länge: 210 mm

Lieferumfang:

1 Stück Crimpzange mit Schraubendreher



Bestell-Nr.

135776

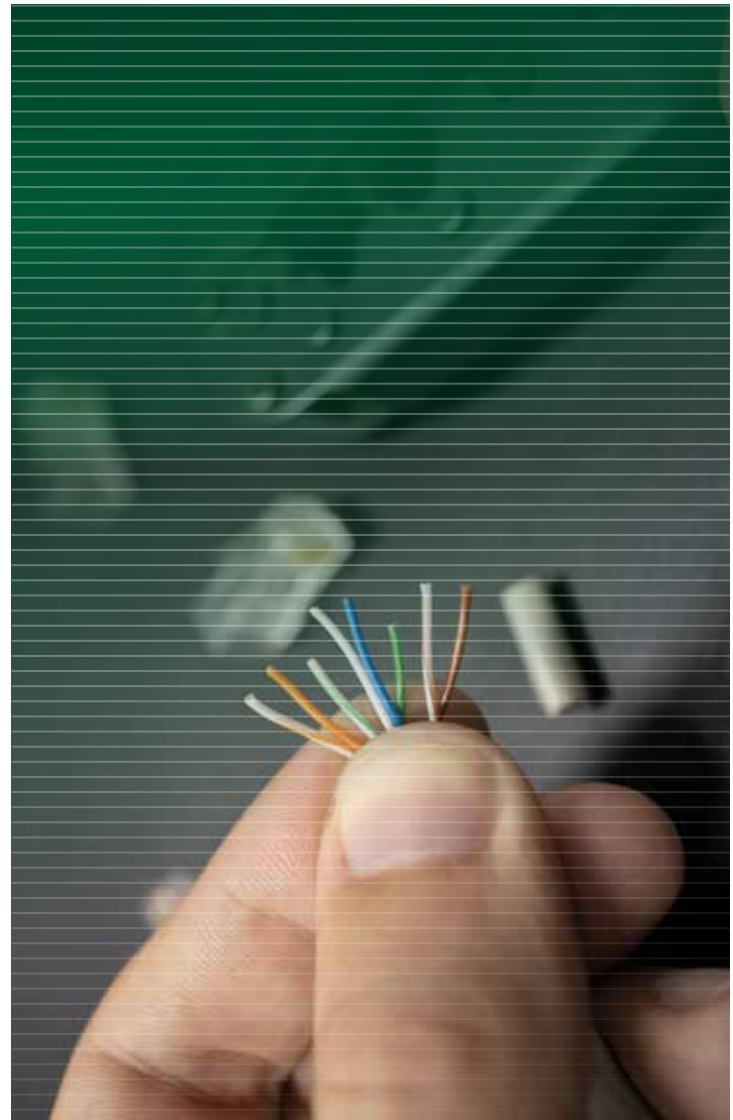

WETEC Crimpzange

Presszange mit auswechselbarem Pressprofileinsatz, geeignet für nahezu alle gängigen Verkabelungen.

Merkmale:

- mit Ratschenautomatik und Notentriegelung
- Pressdruck lässt sich nachstellen
- einfacher Wechsel des Profileinsatzes durch Lösen von zwei Schrauben
- eine Vielzahl verschiedener Anwendungen steht zur Verfügung
- Zweikomponenten-Griffe

Technische Daten:

Länge: 229 mm

Lieferumfang:

1 Stück Presszange mit Crimpeinsatz (außer 805159)



Bestell-Nr.	Crimpeinsatz	Abmessung	Pressform
805159	1 Crimpzange ohne Einsatz	-	-
135783	für unisolierte Kabelschuhe nach DIN 46228	0,5-6,0	Rollpressung (Crimpung)
135782	2 für unisolierte Kabelschuhe, mit Positionierhilfe	0,5-6,0	Rollpressung (Crimpung)
135790	für SUD-D Stecker	AWG 24-30/18-22	Trapezpressung
135786	für isolierte Aderendhülsen nach DIN 46228	0,5-16,0	Trapezpressung
135781	3 für isolierte Kabelschuhe nach DIN 46237/46245	0,5-6,0	Ovalpressung
135788	für Datenkabel RG 58/59/62/174	-	Sechskantpressung
135789	für Datenkabel LWL und RG 59/62/6/172	-	Sechskantpressung
135785	für Quetschkabelschuhe nach DIN 46234	10/16/25	Dornpressung
135784	4 für Quetschkabelschuhe nach DIN 46234	0,75-10,0	Dornpressung



Kompromisse mach ich **zu**hause.

Manche Leute denken, eine Zange ist halt eine Zange. Das sind meistens die, die sich beim Discounter ihre Werkzeuge kaufen. Wenn man nur hin und wieder mal zu Hause was schraubt oder bastelt, mag das auch ausreichen. Wenn du aber professionell arbeiten willst, brauchst du einfach gutes Werkzeug. Eine Zange ist eben nicht nur eine Zange. Sie ist die Verlängerung deiner Hand und sie kann Sachen, die du selbst nicht kannst. Wenn du ein gutes Ergebnis haben willst, brauchst du eben auch gutes Werkzeug.

Das Problem dabei ist, dass ja alle Hersteller sagen, dass sie gutes Werkzeug machen, und die Geschäftsleitung drängt meistens darauf, dass wir sparsam sein sollen. Kosten senken und so. Ich bin deshalb froh, dass wir einen Lieferanten haben, der ziemlich viele Werkzeuge verschiedener Hersteller im Angebot hat, sogar eine Eigenmarke. Da können wir immer gezielt aussuchen, welches Werkzeug wir für welchen Zweck brauchen. Bei manchen Sachen kann man Kompromisse machen – zum Beispiel zuhause – (lacht), bei anderen nicht. Kommt halt drauf an, wie oft wir das Werkzeug brauchen, welchen Einfluss es auf die Qualität des Endprodukts hat usw. Zum Glück sieht mein Arbeitgeber das ein.

Richtiges Werkzeug statt rumärgern!

Was mich selbst überrascht, ist, dass es auch bei Werkzeugen immer wieder tolle neue Produkte gibt. Klar, eine Zange kann und braucht man nicht neu erfinden, die gibt's in Tausend Varianten. Aber neulich hat unser Lieferant uns zum Beispiel einen Abisolierer vorgestellt, der sich automatisch auf den Leiterquerschnitt einstellt. Genial! Das spart so viel Zeit und macht den Prozess so viel sicherer, dass man sich fragt, warum es sowas nicht schon längst vorher gegeben hat. Wahrscheinlich würden wir das auch immer noch nach der alten Methode machen, wenn unser Lieferant uns nicht darauf hingewiesen hätte, dass das auch einfacher geht. Genau darauf kommt es aber an. Werkzeuge sind eine Wissenschaft für sich. Da bist du nur dann perfekt ausgestattet, wenn du jemanden hast, der dich gut berät, weil er weiß, wo der Hammer hängt.

Gutes Gelingen, Ron



WETEC Schraubendreher, ESD

Es werden zwei Spezialkunststoffe verarbeitet. Diese Materialien weisen durch Zusatzstoffe eine erhöhte elektrische Stromleitfähigkeit auf, sodass gegebenenfalls auftretende elektrostatische Aufladung problemlos abgeleitet werden kann.

Daher eignen sich diese Schraubendreher ausgezeichnet für Arbeiten an elektronischen Bauteilen, welche auf statische Ladungen sehr empfindlich reagieren, z. B. Halbleiter, Computer, Elektronikplatinen, usw.

Merkmale:

- Zweikomponenten-Design
- Klinge aus Molybdän-Vanadium-Spezialstahl
- durchgehend gehärtet
- verchromt mit brüniertes Spitze
- Aufhängeloch im Griff
- ESD-sicher

Technische Daten:

Oberflächenwiderstand: 10^6 - 10^7 Ohm

 made in Germany



WETEC Schlitz-Schraubendreher, ESD



Bestell-Nr.	Klingenbreite-/Länge mm	Gesamtlänge mm
805899	2,5x75	165
805901	3,0x100	190
805902	4,0x100	200
805903	5,5x125	235
805904	6,5x150	260

WETEC Phillips-Schraubendreher, ESD



Bestell-Nr.	Klingenbreite-/Länge mm	Gesamtlänge mm
805911	PH0x60	150
805912	PH1x80	180
805913	PH1x300	400
805914	PH2x100	210
805915	PH2x300	410

WETEC Pozidriv-Schraubendreher, ESD



Bestell-Nr.	Klingenbreite-/Länge mm	Gesamtlänge mm
805905	PZ0x60	150
805906	PZ1x80	180
805907	PZ1x300	400
805908	PZ2x100	210
805909	PZ2x300	410

WETEC Torx-Schraubendreher, ESD



Bestell-Nr.	Klingenbreite-/Länge mm	Gesamtlänge mm
805916	T3x60	150
805917	T4x60	150
805918	T5x70	160
805919	T6x70	160
805921	T7x70	160
805922	T8x70	160
805923	T9x70	160
805924	T10x80	180
805925	T15x80	180
805926	T20x90	190

WETEC Schlitz/Phillips-Schraubendreher-Satz, ESD, 5-teilig



Lieferumfang:

- 1 Stück Schlitz-Schraubendreher 3,0 x 100 mm
- 1 Stück Schlitz-Schraubendreher 4,0 x 100 mm
- 1 Stück Phillips-Schraubendreher 0 x 60 mm
- 1 Stück Phillips-Schraubendreher 1 x 80 mm
- 1 Stück Phillips-Schraubendreher 2,0 x 100 mm

Bestell-Nr.

805989

WETEC Torx-Schraubendreher-Satz, ESD, 5-teilig



Lieferumfang:

- 1 Stück Torx-Schraubendreher T6
- 1 Stück Torx-Schraubendreher T8
- 1 Stück Torx-Schraubendreher T9
- 1 Stück Torx-Schraubendreher T10
- 1 Stück Torx-Schraubendreher T15

Bestell-Nr.

805991



WETEC Präzisionsschraubendreher, ESD

Es werden zwei Spezialkunststoffe verarbeitet. Diese Materialien weisen durch Zusatzstoffe eine erhöhte elektrische Stromleitfähigkeit auf, so dass gegebenenfalls auftretende elektrostatische Aufladung problemlos abgeleitet werden kann.

Daher eignen sich diese Schraubendreher ausgezeichnet für Arbeiten an elektronischen Bauteilen, welche auf statische Ladungen sehr empfindlich reagieren, z. B. Halbleiter, Computer, Elektronikplatinen, usw.

Merkmale:

- Zweikomponenten-Design mit weicher Feindrehzone
- Drehkappe
- Klinge aus Molybdän-Vanadium-Spezialstahl
- durchgehend gehärtet
- verchromt mit brüniertes Spitze
- Farbleitsystem
- ESD-sicher

Technische Daten:

Oberflächenwiderstand: 10^6 - 10^7 Ohm

made
in
Germany



WETEC Schlitz-Präzisionsschraubendreher, ESD



Technische Daten:
Farbcode: gelb



Bestell-Nr.	Klingenbreite-/Länge mm	Gesamtlänge mm
805869	1,2x60	160
805871	1,5x60	160
805872	2,0x60	160
805873	2,5x75	175
805874	3,0x75	175

WETEC Phillips-Präzisionsschraubendreher, ESD



Technische Daten:
Farbcode: rot



Bestell-Nr.	Klingenbreite-/Länge mm	Gesamtlänge mm
805882	PH000x60	160
805883	PH00x60	160
805884	PH0x60	160
805885	PH1x80	180

WETEC Torx-Präzisionsschraubendreher, ESD



Technische Daten:
Farbcode: blau



Bestell-Nr.	Klingenbreite-/Länge mm	Gesamtlänge mm
805875	T2x60	160
805876	T3x60	160
805877	T4x60	160
805878	T5x70	170
805879	T6x70	170
805881	T8x70	170

WETEC Sechskant-Präzisionsschraubendreher, ESD



Technische Daten:
Farbcode: grau



Bestell-Nr.	Klingenbreite-/Länge mm	Gesamtlänge mm
805886	SW0,9x60	160
805887	SW1,3x60	160
805888	SW1,5x60	160
805889	SW2,0x60	160
805891	SW2,5x60	160
805892	SW3,0x60	160

WETEC Steckschlüssel-Präzisionsschraubendreher, ESD



Technische Daten:
Farbcode: gelbgrün



Bestell-Nr.	Klingenbreite-/Länge mm	Gesamtlänge mm
805893	SW3,5x60	160
805894	SW4,0x60	160
805895	SW4,5x60	160
805896	SW5,0x60	160
805897	SW5,5x60	160



WETEC Shadowboards – alles am richtigen Platz!

Keine Suche, nichts geht mehr verloren. Mit den WETEC Schaumeinlagen wird das Arbeiten wesentlich effizienter und effektiver. Jedes Werkzeug hat seinen eigenen Platz – gut zu erkennen und gut zu erreichen.

Individuell gefertigte übersichtliche Schaumeinlagen für:

- Arbeitsplatzorganisation
- Werkstattwagen
- Werkzeugkoffer
- Montagearbeitsplätze



oder gleich Komplettlösungen mit Wunschbestückung:

WETEC Elektronik-Zangen und Präzisionsschraubendreher-Satz, 8-teilig, ESD

6-teiliger Schraubendreher-Satz mit Protec Seitenschneider und Nadel-Spitzzange mit glatten Greifflächen. Die Zangen zeichnen sich durch ein robustes, durchgestecktes Präzisionsgelenk und Ihren gesenkgeschmiedeten C60-Kohlenstoffstahl aus. Dies sorgt für eine garantiert hohe Standzeit und eine Führung ohne Spiel.

Eine handgeläppte Spiegelpolitur gewährleistet einen Rostschutz ohne galvanisch-chemische Behandlung. Eingelötete, leichtgängige Blattfedern sind die Grundlage für ein ermüdungsfreies Arbeiten. Samtweiche Santopren-Handgriffe mit leitfähigem harten Kunststoff innen sorgen für eine gute Handhabung.

Merkmale:

- im Kunststoffkoffer mit gefrästen Schaumeinlagen



Lieferumfang:

- 1 Stück ESD-Kunststoffkoffer
- 2 Stück ESD-Schaumstoffeinlage, gefräst
- 1 Stück ESD-Präzisionsschraubendreher, Phillips PH0x60 mm
- 1 Stück ESD-Präzisionsschraubendreher, Phillips PH1x80 mm
- 1 Stück ESD-Präzisionsschraubendreher, Schlitz 1,2x60 mm
- 1 Stück ESD-Präzisionsschraubendreher, Schlitz 1,5x60 mm
- 1 Stück ESD-Präzisionsschraubendreher, Schlitz 2,0x60 mm
- 1 Stück ESD-Präzisionsschraubendreher, Schlitz 2,5x75 mm
- 1 Stück Nadel-Spitzzange WETEC PRO
- 1 Stück Seitenschneider WETEC PRO, ovaler Kopf, Typ mit kleiner Wate

Best.-Nr.:

805996

WETEC Schlitz/Phillips-Präzisionsschraubendreher-Satz, 6-teilig, ESD

Merkmale:

- im Kunststoffkoffer mit gefrästen Schaumeinlagen
- Farbcode gelb & rot



made
in
Germany



Lieferumfang:

- 1 Stück ESD-Kunststoffkoffer
- 1 Stück ESD-Schaumstoffeinlage, gefräst
- 1 Stück ESD-Deckelschaum, genoppt
- 1 Stück ESD-Präzisionsschraubendreher, Schlitz 1,5x60 mm
- 1 Stück ESD-Präzisionsschraubendreher, Schlitz 2,0x60 mm
- 1 Stück ESD-Präzisionsschraubendreher, Schlitz 2,5x75 mm
- 1 Stück ESD-Präzisionsschraubendreher, Schlitz 3,0x75 mm
- 1 Stück ESD-Präzisionsschraubendreher, Phillips PH00x60 mm
- 1 Stück ESD-Präzisionsschraubendreher, Phillips PH0x60 mm

Best.-Nr.:

805992

WETEC Sechskant-Präzisionsschraubendreher-Satz, 6-teilig, ESD

Merkmale:

- im Kunststoffkoffer mit gefrästen Schaumeinlagen
- Farbcode grau



made
in
Germany



Lieferumfang:

- 1 Stück ESD-Kunststoffkoffer
- 1 Stück ESD-Schaumstoffeinlage, gefräst
- 1 Stück ESD-Deckelschaum, genoppt
- 1 Stück ESD-Präzisionsschraubendreher, Sechskant 0,9x60 mm
- 1 Stück ESD-Präzisionsschraubendreher, Sechskant 1,3x60 mm
- 1 Stück ESD-Präzisionsschraubendreher, Sechskant 1,5x60 mm
- 1 Stück ESD-Präzisionsschraubendreher, Sechskant 2,0x60 mm
- 1 Stück ESD-Präzisionsschraubendreher, Sechskant 2,5x60 mm
- 1 Stück ESD-Präzisionsschraubendreher, Sechskant 3,0x60 mm

Best.-Nr.:

805993

WETEC Torx-Präzisionsschraubendreher-Satz, 6-teilig, ESD

Merkmale:

- im Kunststoffkoffer mit gefrästen Schaumeinlagen
- Farbcode weiß



made
in
Germany



Lieferumfang:

- 1 Stück ESD-Kunststoffkoffer
- 1 Stück ESD-Schaumstoffeinlage, gefräst
- 1 Stück ESD-Deckelschaum, genoppt
- 1 Stück ESD-Präzisionsschraubendreher, Torx T2x60 mm
- 1 Stück ESD-Präzisionsschraubendreher, Torx T3x60 mm
- 1 Stück ESD-Präzisionsschraubendreher, Torx T4x60 mm
- 1 Stück ESD-Präzisionsschraubendreher, Torx T5x70 mm
- 1 Stück ESD-Präzisionsschraubendreher, Torx T6x70 mm
- 1 Stück ESD-Präzisionsschraubendreher, Torx T8x70 mm

Best.-Nr.:

805994

WETEC Steckschlüssel-Präzisionsschraubendreher-Satz, 5-teilig, ESD

Merkmale:

- im Kunststoffkoffer mit gefrästen Schaumeinlagen
- Farbcode gelbgrün



made
in
Germany



Lieferumfang:

- 1 Stück ESD-Kunststoffkoffer
- 1 Stück ESD-Schaumstoffeinlage, gefräst
- 1 Stück ESD-Deckelschaum, genoppt
- 1 Stück ESD-Präzisionsschraubendreher, Steckschlüssel 3,5x60 mm
- 1 Stück ESD-Präzisionsschraubendreher, Steckschlüssel 4,0x60 mm
- 1 Stück ESD-Präzisionsschraubendreher, Steckschlüssel 4,5x60 mm
- 1 Stück ESD-Präzisionsschraubendreher, Steckschlüssel 5,0x60 mm
- 1 Stück ESD-Präzisionsschraubendreher, Steckschlüssel 5,5x60 mm

Best.-Nr.:

805995



Wera Elektronik-Schraubendreher, ESD

Die Kraftzone (integrierte Weichzonen) sorgt für die Übertragung hoher Löse- oder Anzugsmomente, ohne den Kontakt zum Werkstück zu verlieren.

made
in
Germany



Merkmale:

- Kraftform Micro-Griff
- mit Sechskant Abrollschutz
- Black-Point-Spitze für besseren Korrosionsschutz und Passgenauigkeit
- mit Schnelldrehzone (vermeidet zeitintensives Umgreifen)
- runde Klinge
- höchste Qualität und Maßhaltigkeit

Technische Daten:

Oberflächenwiderstand: 10⁹ Ohm



Wera Schlitz-Elektronik-Schraubendreher, ESD



Bestell-Nr.	Klingenbreite-/Länge mm	Gesamtlänge mm
802575	1,2 x 40	137
802576	1,5 x 40	137
802577	1,8 x 60	157
802578	2,0 x 60	157
802579	2,5 x 80	177
802581	3,0 x 80	177
802596	3,5 x 80	177
802597	4,0 x 80	177

Wera Torx-Elektronik-Schraubendreher, ESD



Bestell-Nr.	Klingenbreite-/Länge mm	Gesamtlänge mm
802586	T4 x 40	137
802587	T5 x 40	137
802588	T6 x 40	137

Wera Phillips-Elektronik-Schraubendreher, ESD



Bestell-Nr.	Klingenbreite-/Länge mm	Gesamtlänge mm
802583	PH00 x 60	157
802584	PH0 x 60	157
802585	PH1 x 80	177

Wera Sechskant-Elektronik-Schraubendreher, ESD



Bestell-Nr.	Klingenbreite-/Länge mm	Gesamtlänge mm
802589	SW 5,0 x 60	157
802591	SW 5,5 x 60	157

Wera Elektronik-Schraubendreher-Satz 1550/6, 6-teilig, ESD

Elektrostatisch abgesicherter Wera Elektronik-Schraubendreher-Satz. Sicherer Schutz vor elektrostatischer Energie und damit verbundenen Schäden. Durch Abstützen der Hand auf der Drehkappe und durch die Schnelldrehzone unterhalb der Drehkappe ist blitzschnelles Zwirbeln möglich. Zeitintensives Umgreifen entfällt. Kraftzone mit integrierten Weichzonen sorgt für die Übertragung hoher Löse- und Anzugsmomente. Präzisionszone für den richtigen Drehwinkel bei Justierarbeiten. Die Wera Black Point-Spitze bietet Passgenauigkeit und optimierten Korrosionsschutz.

Merkmale:

- elektrostatisch sicheres Werkzeug
- die Schnelldrehzone unterhalb der drehbaren Kappe ermöglicht blitzschnelles Zwirbeln
- die Wera Black Point-Spitze bietet Passgenauigkeit und optimierten Korrosionsschutz
- mehrkomponentige Kraftform Micro Griffe für schnelles und ergonomisches Verschrauben
- inklusive praktischem Rack zur übersichtlichen Aufbewahrung der Schraubendreher

Technische Daten:

Oberflächenwiderstand: 10^9 Ohm
Ausführung: 6-teilig

Lieferumfang:

1 Stück Schlitz-Schraubendreher 0,35 x 2,5 x 40 mm
1 Stück Phillips-Schraubendreher PH000 x 40 mm
1 Stück Phillips-Schraubendreher PH00 x 40 mm
1 Stück Phillips-Schraubendreher PH0 x 40 mm
1 Stück Torx Plus Schraubendreher 1IPR x 40 mm
1 Stück Microstix Schraubendreher m x 40 mm
1 Stück Rack für Schraubendreher



Bestell-Nr.

807085

Wera Elektronik-Schraubendreher-Satz 1578 A/6, 6-teilig, ESD

ESD-Schraubendreher-Satz im Rack zur Befestigung an der Wand. Die Kraftzone (integrierte Weichzonen) sorgt für die Übertragung hoher Löse- oder Anzugsmomente, ohne den Kontakt zum Werkstück zu verlieren. Ideal für feinfühlige Arbeiten.

Merkmale:

- Kraftform Micro-Griff
- elektrostatisch sicheres Werkzeug
- die Schnelldrehzone unterhalb der drehbaren Kappe ermöglicht blitzschnelles Zwirbeln
- die Wera Black Point-Spitze bietet Passgenauigkeit und optimierten Korrosionsschutz
- mehrkomponentige Kraftform Micro Griffe für schnelles und ergonomisches Verschrauben
- mit Sechskantabrollschutz gegen Wegrollen

Technische Daten:

Oberflächenwiderstand: 10^9 Ohm
Ausführung: 6-teilig

Lieferumfang:

1 Stück Phillips-Schraubendreher PH0 x 60 mm
1 Stück Phillips-Schraubendreher PH1 x 80 mm
1 Stück Schlitz-Schraubendreher 0,25 x 1,2 x 40 mm
1 Stück Schlitz-Schraubendreher 0,23 x 1,5 x 40 mm
1 Stück Schlitz-Schraubendreher 0,30 x 1,8 x 60 mm
1 Stück Schlitz-Schraubendreher 0,40 x 2,5 x 80 mm
1 Stück Rack für Schraubendreher



Bestell-Nr.

802592

Wiha – Anwender und Anwendungen im Fokus.



80 lat

80

80 лет качес

wiha 
Tools that work for you

80 Jahre Qualität aus Tradition.

80 years of quality from tradition.

80 ans de qualité de la tradition.

80 Years!

80 lat jakości z tradycji.

80 jaar kwaliteit van traditie.

80 років якості по традиції.

80 års kvalitet fra tradition.

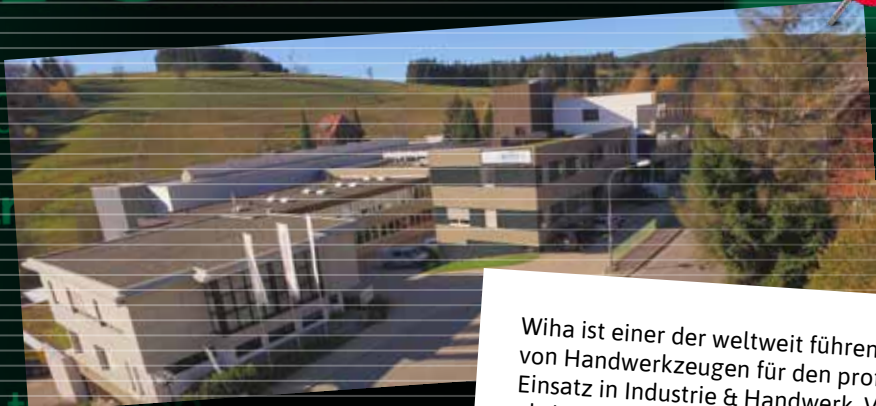

Wiha ist einer der weltweit führenden Hersteller von Handwerkzeugen für den professionellen Einsatz in Industrie & Handwerk. Vor 80 Jahren als kleiner Familienbetrieb gegründet, ist Wiha heute ein weltweit operierendes Unternehmen – nach wie vor inhabergeführt.

Wiha entwickelt Handwerkzeug-Lösungen konsequent nach den tatsächlichen Bedürfnissen der Anwender. Als treuer Partner des Fachhandels gibt Wiha diesem umfassende Unterstützung, Beratung und konzeptionelle Instrumente zur Hand, um Lösungen an die Anwender weiterzugeben.



Wiha Schraubendreher SoftFinish, ESD

Mit ergonomischem SoftFinish-Mehrkomponentengriff mit Abrollschutz, aus ableitendem Material. Spezielle ChromTop-Spitze für besondere Maßhaltigkeit und großen Korrosionsschutz.

Merkmale:

- Klinge aus Chrom-Vanadium-Molybdän Stahl
- ChromTop-Klingenspitze
- durchgehend gehärtet
- höchste Qualität und Maßhaltigkeit
- ESD-sicher gem. IEC 61340-5-1

made in Germany

Technische Daten:

Oberflächenwiderstand: 10^6 - 10^9 Ohm



wiha

Wiha Pozidriv-Schraubendreher SoftFinish, ESD



Bestell-Nr.	Klingenbreite-/Länge mm	Gesamtlänge mm
826350	PZ0x60	164
826351	PZ1x80	191

Wiha Torx-Schraubendreher SoftFinish, ESD



Bestell-Nr.	Klingenbreite-/Länge mm	Gesamtlänge mm
826370	T3x60	164
826380	T4x60	164
826390	T5x60	164
826400	T6x60	164
826410	T7x60	164
826420	T8x60	164
826430	T9x60	171
826440	T10x80	191
826450	T15x80	191
826460	T20x100	218

Wiha Schlitz-Schraubendreher SoftFinish, ESD



Bestell-Nr.	Klingenbreite-/Länge mm	Gesamtlänge mm
826270	2,5x75	179
826280	3,0x100	204
826290	4,0x100	211
826300	5,5x125	236
826310	6,5x150	268

Wiha Schlitz/Phillips-Schraubendreher Set SoftFinish, 5-teilig, ESD

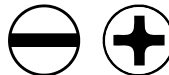

Lieferumfang:

- 1 Stück Schlitz 3,0
- 1 Stück Schlitz 4,0
- 1 Stück Phillips PH0
- 1 Stück Phillips PH1
- 1 Stück Phillips PH2

Bestell-Nr.

802936

Wiha Phillips-Schraubendreher SoftFinish, ESD



Bestell-Nr.	Klingenbreite-/Länge mm	Gesamtlänge mm
826320	0x60	164
826330	1x80	191
826340	2x100	218

Wiha Torx-Schraubendreher Set SoftFinish, 5-teilig, ESD



Lieferumfang:

- 1 Stück Torx T6
- 1 Stück Torx T8
- 1 Stück Torx T9
- 1 Stück Torx T10
- 1 Stück Torx T15

Bestell-Nr.

802937

Wiha Feinschraubendreher, ESD

Feinschraubgriff mit Drehkappe aus hochwertigem Kunststoff. Klinge aus Chrom-Vanadium-Stahl, durchgehend gehärtet, mattverchromt. Ideal für feine und filigrane Schraubarbeiten in Elektronik, Feinmechanik, Modellbau und Hobby.

Merkmale:

- Klinge aus Chrom-Vanadium-Molybdän Stahl
- ChromTop-Klingenspitze
- durchgehend gehärtet
- höchste Qualität und Maßhaltigkeit
- ESD-sicher gem. IEC 61340-5-1



Technische Daten:

Oberflächenwiderstand: 10^6 - 10^9 Ohm



Wiha Torx-Feinschraubendreher, ESD



Bestell-Nr.	Klingenbreite-/Länge mm	Gesamtlänge mm
805975	T1x40	134
805976	T2x40	134
805977	T3x40	134
805974	T5x40	134
805979	T6x40	140
805981	T7x40	140
805982	T8x40	140
805983	T9x50	150
805984	T10x50	150
805985	T15x60	150
805986	T20x60	150

Wiha Sechskant-Feinschraubendreher, ESD



Bestell-Nr.	Klingenbreite-/Länge mm	Gesamtlänge mm
805961	0,7x40	134
805962	0,9x40	134
805959	1,3x40	134
805963	1,5x50	144
805964	2,0x50	150
805965	2,5x60	160
805966	3,0x60	160

Wiha Schlitz-Feinschraubendreher, ESD



Bestell-Nr.	Klingenbreite-/Länge mm	Gesamtlänge mm
805948	1,5x40	134
805949	2,0x40	140
805951	2,5x50	150
805952	3,0x50	150
805953	3,5x50	160
805954	4,0x60	160

Wiha Phillips-Feinschraubendreher, ESD



Bestell-Nr.	Klingenbreite-/Länge mm	Gesamtlänge mm
805956	PH000x40	134
805955	PH00x40	134
805957	PH0x50	145
805958	PH1x60	160

Wiha Außensechskant-Steckschlüssel-Feinschraubendreher, ESD



Bestell-Nr.	Klingenbreite-/Länge mm	Gesamtlänge mm
805967	2,5x60	160
805968	3,0x60	160
805969	3,5x60	160
805971	4,0x60	160
805972	5,0x60	160
805973	5,5x60	160

Wiha Schlitz-/Phillips-Feinschraubendreher-Satz, 6-teilig, ESD

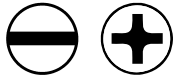

Feinschraubgriff mit Drehkappe aus hochwertigem Kunststoff. Klinge aus Chrom-Vanadium-Stahl, durchgehend gehärtet, mattverchromt. Ideal für feine und filigrane Schraubarbeiten in Elektronik, Feinmechanik, Modellbau und Hobby.

Merkmale:

- Klinge aus Chrom-Vanadium-Molybdän Stahl
- ChromTop-Klingenspitze
- durchgehend gehärtet
- höchste Qualität und Maßhaltigkeit
- ESD-sicher gem. IEC 61340-5-1

Technische Daten:

Oberflächenwiderstand: 10^6 - 10^9 Ohm

Lieferumfang:

- 1 Stück Feinschraubendreher Schlitz 1,5 x 40 mm
- 1 Stück Feinschraubendreher Schlitz 2,0 x 40 mm
- 1 Stück Feinschraubendreher Schlitz 2,5 x 50 mm
- 1 Stück Feinschraubendreher Schlitz 3,0 x 50 mm
- 1 Stück Feinschraubendreher Phillips PH0 x 50 mm
- 1 Stück Feinschraubendreher Phillips PH00 x 40 mm
- 1 Stück Halter



Bestell-Nr.

805987

Wiha Torx-Feinschraubendreher-Satz, 6-teilig, ESD



Feinschraubgriff mit Drehkappe aus hochwertigem Kunststoff. Klinge aus Chrom-Vanadium-Stahl, durchgehend gehärtet, mattverchromt. Ideal für feine und filigrane Schraubarbeiten in Elektronik, Feinmechanik, Modellbau und Hobby.

Merkmale:

- Klinge aus Chrom-Vanadium-Molybdän Stahl
- ChromTop-Klingenspitze
- durchgehend gehärtet
- höchste Qualität und Maßhaltigkeit
- ESD-sicher gem. IEC 61340-5-1

Technische Daten:

Oberflächenwiderstand: 10^6 - 10^9 Ohm

Lieferumfang:

- 1 Stück Feinschraubendreher Torx T5 x 40 mm
- 1 Stück Feinschraubendreher Torx T6 x 40 mm
- 1 Stück Feinschraubendreher Torx T7 x 40 mm
- 1 Stück Feinschraubendreher Torx T8 x 40 mm
- 1 Stück Feinschraubendreher Torx T10 x 50 mm
- 1 Stück Feinschraubendreher Torx T15 x 60 mm
- 1 Stück Halter



Bestell-Nr.

805988



Wiha Feinschraubendreher PicoFinish

Feinschraubgriff mit Drehkappe aus hochwertigem Kunststoff. Klinge aus Chrom-Vanadium-Stahl, durchgehend gehärtet, mattverchromt. Ideal für feine und filigrane Schraubarbeiten in Elektronik, Feinmechanik, Modellbau und Hobby.

Merkmale:

- Klinge aus Chrom-Vanadium-Molybdän Stahl
- durchgehend gehärtet
- ChromTop-Klingenspitze
- höchste Qualität und Maßhaltigkeit

 made in Germany

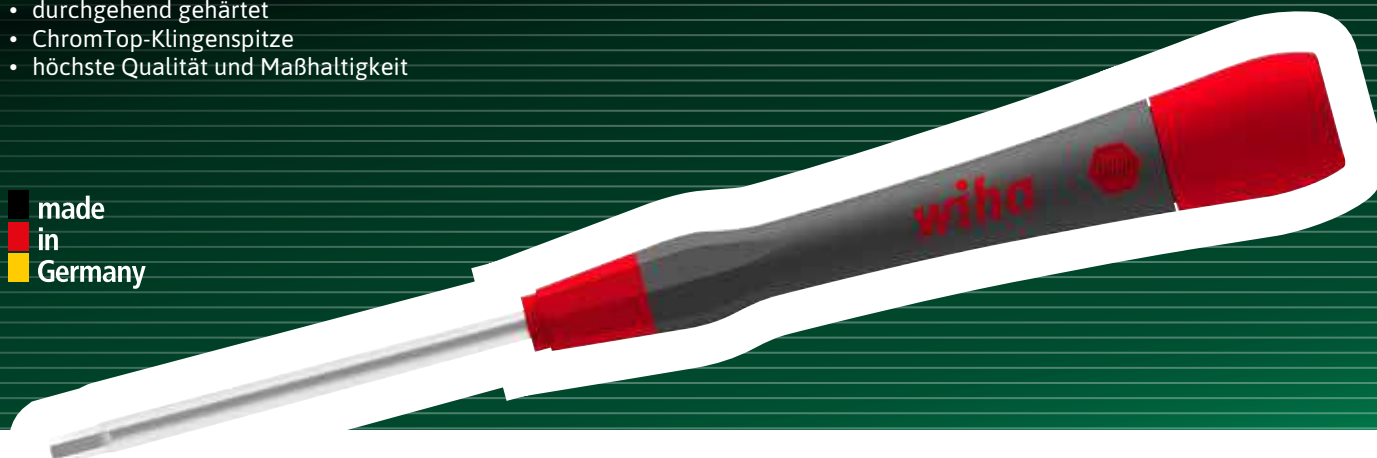

Wiha Schlitz-Feinschraubendreher PicoFinish



Bestell-Nr.	Klingenbreite-/Länge mm	Gesamtlänge mm
804058	0,8x40	134
804059	1,0x40	134
804061	1,2x40	134
804062	1,5x40	134
804063	1,5x60	154
804064	1,8x40	134
804065	1,8x60	154
804066	2,0x40	140
804067	2,0x60	160
804068	2,0x100	200
804069	2,5x50	150
804071	2,5x75	175
804072	2,5x100	200
804073	3,0x50	150
804074	3,0x100	200
804075	3,5x60	160
804076	4,0x60	160
804077	4,0x100	200

Wiha Phillips-Feinschraubendreher PicoFinish



Bestell-Nr.	Klingenbreite-/Länge mm	Gesamtlänge mm
804078	PH0x50	150
804079	PH0x40	134
804081	PH000x40	134
804082	PH00x60	154
804083	PH0x75	175
804084	PH1x60	160
804085	PH1x80	180

Wiha Pozidriv-Feinschraubendreher PicoFinish



Bestell-Nr.	Klingenbreite-/Länge mm	Gesamtlänge mm
804086	PZ0x50	150
804087	PZ1x60	160



Wiha Torx-Feinschraubendreher PicoFinish



Bestell-Nr.	Form	Klingenbreite-/Länge mm	Gesamtlänge mm
804142	Torx	T1x40	134
804143	Torx	T2x40	134
804144	Torx	T3x40	134
804145	Torx	T4x40	134
804146	Torx	T5x40	134
804147	Torx	T6x40	140
804148	Torx	T7x40	140
804149	Torx	T8x40	140
804151	Torx	T9x50	150
804152	Torx	T10x50	150
804153	Torx	T15x60	160
804154	Torx	T20x60	160
804171	Torx MagicSpring	T6x40	140
804172	Torx MagicSpring	T7x40	140
804173	Torx MagicSpring	T8x40	140
804174	Torx MagicSpring	T9x50	150
804175	Torx MagicSpring	T10x50	150
804176	Torx MagicSpring	T15x60	150

Wiha Sechskant-Kugelkopf-Feinschraubendreher PicoFinish



Bestell-Nr.	Klingenbreite-/Länge mm	Gesamtlänge mm
803857	1,3x40	134
804101	1,5x50	150
804102	2,0x50	150
804103	2,5x60	160
804104	3,0x60	160
804106	1/8"x60	160
804105	1/16"x50	150
804107	3/32"x50	150
804108	5/32"x60	160
804109	5/64"x50	150
804111	7/64"x60	160
804112	9/64"x60	160

Wiha Sechskant-Feinschraubendreher PicoFinish



Bestell-Nr.	Klingenbreite-/Länge mm	Gesamtlänge mm
804088	0,7x40	134
804089	0,9x40	134
804091	1,3x40	134
804092	1,5x50	144
804093	2,0x50	150
804094	2,5x60	160
804095	3,0x60	160
804096	1/16"x50	144
804097	1/8"x60	160
804098	3/32"x60	160
804099	7/64"x60	160

Wiha Sechskant-Steckschlüssel-Feinschraubendreher PicoFinish



Bestell-Nr.	Klingenbreite-/Länge mm	Gesamtlänge mm
804113	1,5x60	160
804114	1,8x60	160
804115	2,0x60	160
804116	2,5x60	160
804117	3,0x60	160
804118	3,2x60	160
804119	3,5x60	160
804120	4,0x60	160
804121	4,5x60	160
804122	5,0x60	160
804123	5,5x60	160
804124	6,0x60	160
804125	7,0x60	160

wiha

Wiha Pentalobe-Feinschraubendreher PicoFinish



Bestell-Nr. Klingenbreite-/Länge mm Gesamtlänge mm

804141	PL1x40	134
804139	PL2x40	134
804138	PL3x40	134
804137	PL4x40	134
804136	PL5x40	134
804135	PL6x40	140

Wiha Torx-Feinschraubendreher Set PicoFinish T7-T20, 7-teilig



Bestell-Nr. Inhalt je ein Schraubendreher

804183 Torx T7, T8, T9, T10; T15, T20

Wiha Schlitz-/Phillips-Feinschraubendreher Set PicoFinish, 7-teilig

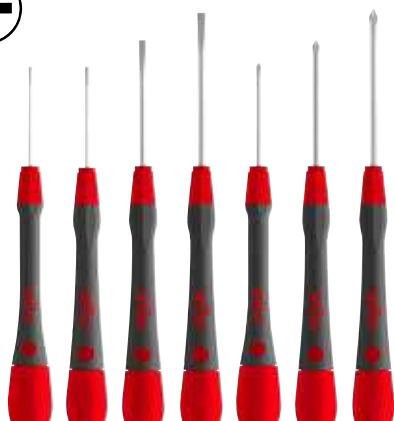

Bestell-Nr. Inhalt je ein Schraubendreher

804177 Schlitz 1,5 - 2,0 - 2,5 - 3,0 mm, Phillips PH00 - PH0 - PH1

Wiha Torx-Feinschraubendreher Set PicoFinish T4-T9, 7-teilig



Bestell-Nr. Inhalt je ein Schraubendreher

804183 Torx T7, T8, T9, T10, T15, T20

Wiha Schlitz-/Phillips-Feinschraubendreher Set PicoFinish, 7-teilig



Bestell-Nr. Inhalt je ein Schraubendreher

804178 Schlitz 1,5 - 2,0 - 2,5 - 3,0 mm, Phillips PH00 - PH0

Wiha Sechskant-Kugelkopf-Feinschraubendreher Set PicoFinish, 7-teilig



Bestell-Nr. Inhalt je ein Schraubendreher

804179 Sechskant-Kugelkopf 0,9 - 1,3 - 1,5 - 2,0 - 2,5 - 3,0 mm

Knipex Elektronik-Zangen und Schraubendreher-Satz, 8-teilig, ESD

Elektronik-Zangen und Schraubendreher-Satz für feinste Montagearbeiten an elektronischen Bauteilen in ESD-Ausführung.

Merkmale:

- Box aus schlagfestem Kunststoff
- Schraubendreher sind von der Firma Wera

Lieferumfang:

- 1 Stück Elektronik-Greifzange, flach-runde Backen, 115 mm
- 1 Stück Elektronik-Schlitzschraubendreher 2,5 x 0,4 x 80 mm
- 1 Stück Elektronik-Schlitzschraubendreher 3,0 x 0,5 x 80 mm
- 1 Stück Elektronik-Schlitzschraubendreher 3,5 x 0,6 x 80 mm
- 1 Stück Elektronik-Schlitzschraubendreher 4,0 x 0,8 x 80 mm
- 1 Stück Elektronik-Kreuzschlitzschraubendreher PH 0 x 60 mm
- 1 Stück Elektronik-Kreuzschlitzschraubendreher PH 1 x 80 mm
- 1 Stück Elektronik-Seitenschneider, mit kleiner Facette 115 mm
- 1 Stück Kunststoffbox mit Schaumstoffeinlage



Bestell-Nr.

802598

Wiha Zangen-Set Professional, 4-teilig, ESD

Universal-Set für alle Schneid-Arbeiten im elektronischen Bereich.

Merkmale:

- sicheres Arbeiten an empfindlichen elektronischen Bauteilen
- Robuste und platzsparende Aufbewahrung in ESD-fähiger Tasche

Lieferumfang:

- 1 Stück Seitenschneider ESD, breiter spitzer Kopf, ohne Wate, Länge 115 mm
- 1 Stück Seitenschneider ESD, breiter halbrunder Kopf, mit Wate, Länge 115 mm
- 1 Stück Schrägvornschneider ESD, breiter Kopf, mit kleiner Wate, Länge 110 mm
- 1 Stück Flachrundzange ESD, gerade Form, Länge 120 mm



Bestell-Nr.

802881

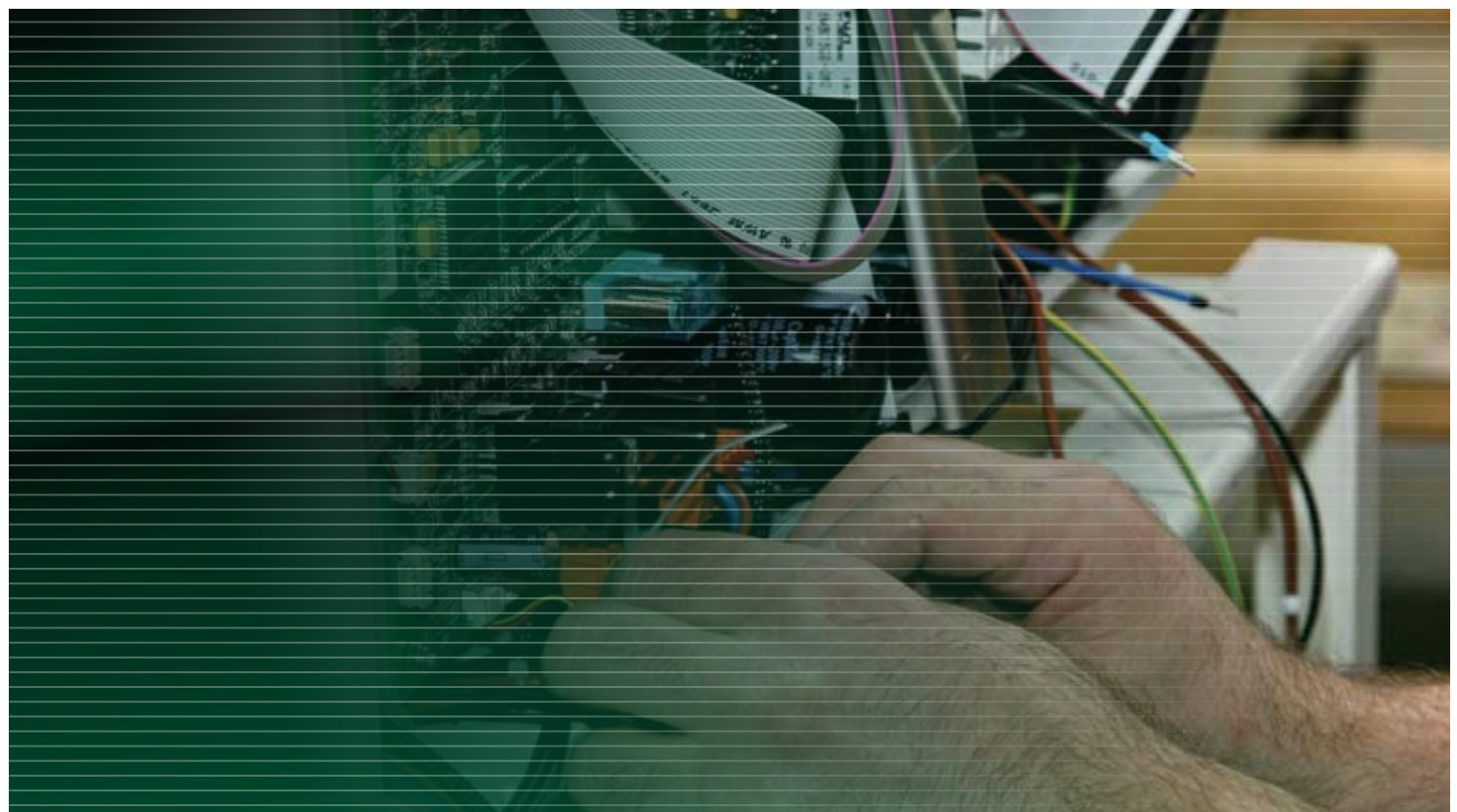

Wiha Sechskant-Kugelpf Stifschlüsselsatz Classic

Gängige Schlüsselgrößen werden im Halter übersichtlich aufbewahrt. Einfache und schnelle Bedienung durch festen Anschlagpunkt für Stifschlüssel. Der Kugelpf ermöglicht das Verschrauben unter einem Winkel von bis zu 25°. Farbcodierung für eine sofortige Identifikation der Stifschlüssel.

Merkmale:

- Chrom-Vanadium Stahl, durchgehend gehärtet, farbcodiert
- speziell für schwer zugängliche Schrauben.
- in Anlehnung an ISO 2936

Lieferumfang:

1 Stück SW 1,5 - 2 - 2,5 - 3 - 4 -
5 - 6 - 8 - 10 mm



Bestell-Nr.

803469

Wiha Schraubendrehergriff SoftFinish-telescopic, für System 6, ESD

Ergonomischer Mehrkomponentengriff mit Abrollschutz. ClickStop-Kugelklemmung garantiert sicheren Halt und schnellen Klingenswechsel. Geeignet für System 6 Wechselklingen.

Merkmale:

- IEC 61340-5-1
- ermöglicht variable Kombiklingenlängen-Einstellung

Technische Daten:

Oberflächenwiderstand: 10⁶-10⁹ Ohm
Klingenlänge: 42-114 mm
Grifflänge: 120 mm



Bestell-Nr.

802885

Wiha Wechselklinge System 6

Wechselklingen verschiedenster Klingensformen für den Griff System 6.

Merkmale:

- Klinge aus hochwertigem Chrom-Vanadium-Molybdän Stahl
- durchgehend gehärtet, titansilber
- gelaserte Abtriebsgrößen

Technische Daten:

Länge: 150 mm
Sechskant: 6,0 mm



Bestell-Nr. Klingensform Klingengröße mm

802887	Schlitz/Schlitz	3,5/4,5
802888	Schlitz/Schlitz	4,0/6,0
802889	Schlitz/Schlitz	5,5/6,5
802892	Phillips/Phillips	PH1/PH2
802893	Phillips/Phillips	PH2/PH3
802894	Pozidriv/Pozidriv	PZ1/PZ2
802895	Pozidriv/Pozidriv	PZ2/PZ3
802896	TORX/TORX	T6/T8
802897	TORX/TORX	T7/T9
802898	TORX/TORX	T10/T15
802899	TORX/TORX	T20/T25
802901	TORX/TORX	T30/T40

Wiha Wechselklingen-Satz, System 4, ESD

Hochwertiger 11-teiliger Klingensatz mit SoftFinish ESD-Griff. Die ClickStop-Kugelklemmung garantiert sicheren Halt und schnellen Klingenswechsel.

Merkmale:

- hochwertiger Chrom-Vanadium-Molybdän Stahl
- Klingenlängen variabel einstellbar von 18-90 mm
- Rolltasche aus ESD-sicherem Material
- 12-teilig

Technische Daten:

Oberflächenwiderstand: 10⁶-10⁹ Ohm

Lieferumfang:

1 Stück Schraubendrehergriff SoftFinish-telescopic ESD
1 Stück Kombiklinge Schlitz, Serie 269: 1,5 - 3,0, 2,0 - 3,5, 2,5 - 4,0
1 Stück Kombiklinge Kreuzschlitz, Serie 269: PH000 - PH00, PH0 - PH1
1 Stück Kombiklinge Torx, Serie 269: T6 - T8, T7 - T9
1 Stück Kombiklinge Sechskant, Serie 269: 1,5 - 1,5, 2 - 2, 2,5 - 2,5
1 Stück Rolltasche

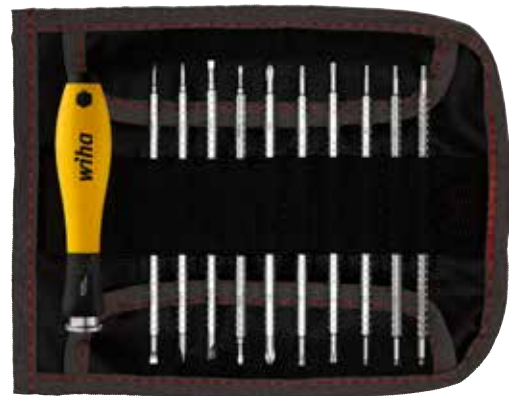

Bestell-Nr.

827705

Wiha Wechselklingen-Satz, System 6, ESD

Hochwertiger 6-teiliger Klingensatz mit SoftFinish ESD-Griff. Die ClickStop-Kugelklemmung garantiert sicheren Halt und schnellen Klingenswechsel.

Merkmale:

- hochwertiger Chrom-Vanadium-Molybdän Stahl
- Klingenlängen variabel einstellbar von 18-90 mm
- Rolltasche aus ESD-sicherem Material
- 6-teilig

Technische Daten:

Oberflächenwiderstand: 10⁶-10⁹ Ohm

Lieferumfang:

1 Stück Schraubendrehergriff SoftFinish-telescopic ESD
1 Stück Wechselklinge System 6 Schlitz, 3,5 - 4,5
1 Stück Wechselklinge System 6 Schlitz, 4,0 - 6,0
1 Stück Wechselklinge System 6 Schlitz, 5,5 - 6,5
1 Stück Wechselklinge System 6 Phillips, PH1 - PH2
1 Stück Wechselklinge System 6, Innensechskant 5 - Kugelpf 5
1 Stück Rolltasche



Bestell-Nr.

802883



Wiha Mechatronischer Drehmoment-Schraubendreher iTorque

Drehmoment komfortabel einstellbar über direkt im Griff integrierten Drehknopf. Ergonomischer Kunststoff-Metall-Verbundgriff aus hochwertigen und robusten Materialien. Optimal an Drehmomentbereich angepasste Griffgröße. Deutlich hör- und fühlbares Klicksignal beim Erreichen des eingestellten Drehmomentwerts.

Merkmale:

- mechatronische Technik
- Nm-Einstellung über Display
- Kalibrieralarm (eigene Überwachung)
- hohe Lebensdauer – rekaltierbar
- inklusive Torque Bithalter für C 6.3 bzw. E 6.3 (1/4") Aufnahme
- akustisches Signal
- optische Anzeige bei Erreichen des Drehmomentes
- einfach umschaltbar – Nm -> in.lbs / Ncm -> in.oz
- EN ISO 6789, BS EN 26789, ASME B107.14M

Technische Daten:

Genauigkeit: $\pm 6\%$
 Grifflänge: 134 mm
 Griff-Ø: 34 mm

Lieferumfang:

1 Stück Drehmoment-Schraubendreher iTorque
 1 Stück Torque-Bit-Universalhalter Wechselklinge



Bestell-Nr. Drehmoment Nm

800278	0,4-1,5
800461	0,8-3,0
800462	1,0-5,0

made
 in
 Germany

Wiha Drehmoment-Schraubendreher TorqueVario-S, ESD

Mit variabler Drehmoment-Einstellmöglichkeit. Neues Konzept mit sehr handlichen Drehmomentschraubendrehern, die überall dort eingesetzt werden können, wo es auf genaues Arbeiten und Wiederholgenauigkeit beim Verschrauben ankommt. Das gewünschte Drehmoment kann mit beiliegendem Einstellwerkzeug stufenlos eingestellt werden. Der eingestellte Wert kann im Fenster abgelesen werden. Beim Lösen von Schrauben wird auch ein kontrolliertes Drehmoment aufgebracht, das rund 30 % größer ist als das Schließdrehmoment.

Merkmale:

- ergonomischer Mehrkomponentengriff aus elektrostatisch ableitendem Kunststoff
- extrem handlich durch leichte und kompakte Bauweise
- Klicksignal beim Erreichen des eingestellten Drehmomentwerts

Lieferumfang:

1 Stück Drehmomentschraubendreher in Kunststoffbox
 1 Stück Einstellwerkzeug
 1 Stück Universal-Bithalter
 1 Stück Werksprüfprotokoll

made
 in
 Germany

Bestell-Nr.	Messbereich Nm	Länge mm	Genauigkeit %
800428	0,04-0,46	127	10
800431	0,1-0,6	127	6
827790	0,1-0,6	127	10
827800	0,4-1,0	127	6
827810	0,5-2,0	131	6
800432	0,8-5,0	138	6



Wiha Drehmoment-Schraubendreher Set Torque-Vario-S, ESD

Bei Arbeiten an elektronischen Bauteilen besteht die Gefahr, diese zu zerstören. Mit dem Drehmoment-Schraubendreher Set Torque-Vario-S ESD gehört dieses Problem der Vergangenheit an. Der ESD Drehmoment-Schraubendreher ist gemäß der internationalen Norm IEC 61340-5-1 gefertigt und garantiert somit einen maximalen Schutz der elektronischen Komponenten. Der dissipative Werkzeuggriff hat einen Oberflächenwiderstand von 106 - 109 Ohm und leitet elektrostatische Energie kontrolliert und sicher ab. Zudem ermöglicht der Drehmoment-Schraubendreher einen kontrollierten Schraubenanzug. Mithilfe der integrierten numerischen Skala und des beiliegenden Einstellwerkzeugs kann der Drehmomentbereich variabel eingestellt und somit ein großes Anwendungsgebiet abgedeckt werden. Ein deutlich hör- und fühlbares Signal beim Auslösen des Drehmoments gewährleistet prozesssicheres Arbeiten und schützt vor Materialbeschädigungen und Nacharbeit. Mit einer Auslösegenauigkeit von $\pm 6\%$ erfüllt das Drehmomentwerkzeug die Anforderungen der DIN EN ISO 6789. Im Set enthalten ist ein Bithalter für die Aufnahme von 1/4" Bits. Der ESD Drehmoment-Schraubendreher ist zudem kompatibel mit den Wiha Torque 4 mm-Wechselklingen (Serie 2859). Alle Werkzeuge im Set sind sicher und geordnet in einer robusten und übersichtlichen Box verstaut.

Merkmale:

- IEC 61340-5-1, DIN EN ISO 6789
- Drehmoment stufenlos einstellbar mit Einstellwerkzeug Torque-Setter
- ergonomischer Mehrkomponentengriff, aus elektrostatisch ableitendem Kunststoff
- 14-teilig

Technische Daten:

Drehmoment: 0,4-1,0 Nm
Genauigkeit: $\pm 6\%$

Lieferumfang:

- 1 Stück Drehmoment-Schraubendreher TorqueVario-S ESD
- 1 Stück Bithalter, Außensechskant 1/4", Ø Sechskantklinge 4 mm
- 1 Stück Einstellwerkzeug
- 1 Stück Bit Standard, Schlitz 4,0
- 1 Stück Bit Standard, Schlitz 4,5
- 1 Stück Bit Standard, Phillips PH0, PH1
- 1 Stück Bit Standard, Pozidriv PZ0, PZ1
- 1 Stück Bit Standard, TORX T4, T5, T6, T8
- 1 Stück stabile Box, inkl. Werksprüfprotokoll



Bestell-Nr.

807124

Wiha Torque Wechselklinge

Sehr schlanke Klingengeometrie besonders gut geeignet für schwer zugängliche Anwendungen.
Zum kontrollierten Verschrauben bei vorgegebenem Drehmoment.

Merkmale:

- mit Farbcodierung
- Klinge aus hochwertigem Chrom-Vanadium-Molybdän Stahl
- durchgehend gehärtet, mattverchromt
- ChromTop-Klingenspitze mit höchster Maßhaltigkeit
- Kugelkopf ermöglicht das Verschrauben unter einem Winkel von bis zu 25°
- zum kontrollierten Verschrauben bei vorgegebenem Drehmoment

Technische Daten:

Klingenlänge: 175 mm



Bestell-Nr. Klingenform Klingengröße mm

802312	Sechskant-Kugelkopf	SW 1,5
802313	Sechskant-Kugelkopf	SW 2,0
802314	Sechskant-Kugelkopf	SW 2,5
802315	Sechskant-Kugelkopf	SW 3,0
802316	Sechskant-Kugelkopf	SW 4,0
828040	Pozidriv	PZ1
828010	Phillips	PH0
828030	Pozidriv	PZ0
827940	Schlitz	1,5
828100	TORX	T10
828110	TORX	T15
828120	TORX	T20



Wera Drehmomentschraubendreher, einstellbar, ESD

Kraftform Micro Griff mit drehbarer Kappe und Schnelldrehzone für blitzschnelles Zwirbeln, kein zeitintensives Umgreifen mehr nötig. Kraftzone mit integrierten Weichzonen zur Übertragung hoher Löse- und Anzugsmomente. Präzisionszone direkt über der Klinge für den richtigen Drehwinkel bei Justierarbeiten. Blitzschnelle Bit-Fixierung: Bit einfach in die Aufnahme schieben, selbsttätige Verriegelung, sicherer Sitz. Zum Bitwechsel Hülse einfach nach vorne schieben und Bit entnehmen. Freilaufende Betätigungshülse zur einfachen Führung des Werkzeugs während des Schraubvorgangs. Bits geeignet für hand- und maschinenbetätigte Verschraubungen mit Elektroschrauben (u. a. HIOS, Delvo, Sehan). Einsatz z. B. an Smartphones, Mobiltelefonen, Kameras, Elektronikgeräten, in Dentallaboratorien und Zahnarztpraxen.

Merkmale:

- einstellbarer Kraftform Drehmomentschraubendreher mit Schnellwechselfutter
- elektrostatisch sicheres Werkzeug
- deutlich hör- und spürbares Überraisten beim Erreichen des eingestellten Drehmoments
- geeignet für Bits mit 4 mm Halfmoon- und 4 mm HIOS-Antrieb
- Einsatz z. B. an Smartphones, Mobiltelefonen, Kameras und Elektronikgeräten

Technische Daten:

Oberflächenwiderstand: <math>< 10^9 \text{ Ohm}</math>
 Genauigkeit: $\pm 10\%$ (EN ISO 6789)
 Länge: 141 mm



Bestell-Nr.	Messbereich Nm
807312	0,02-0,06
807313	0,05-0,11

Wera Drehmomentschraubendreher, voreingestellt, einstellbar, ESD

Mit werkseitig fest auf den kleinsten Skalenwert voreingestelltem Drehmomentwert. Für alle Anwendungen, bei denen konstant dasselbe Drehmoment benötigt wird und Wiederholgenauigkeit gefordert ist. Der Kraftform Micro ESD Drehmoment-Schraubendreher ist ideal für drehmomentkontrolliertes Verschrauben an elektrostatisch gefährdeten Bauteilen. Geeignet für die Aufnahme von Bits mit 4 mm Halfmoon-Antrieb und Bits mit 4 mm HIOS-Antrieb. Manipulationsgeschützt. Deutlich hör- und spürbares Überraisten beim Erreichen des eingestellten Drehmoments. Wiederholgenauigkeit ist zu 100% sichergestellt. Unbegrenzt manuelles Lösemoment.

Merkmale:

- werkseitig fest voreingestellter Kraftform Micro ESD Drehmoment-Schraubendreher mit Schnellwechselfutter
- elektrostatisch sicheres Werkzeug
- deutlich hör- und spürbares Überraisten beim Erreichen des eingestellten Drehmoments
- geeignet für Bits mit 4 mm Halfmoon- und 4 mm HIOS-Antrieb
- Einsatz z. B. an Smartphones, Mobiltelefonen, Kameras und Elektronikgeräten

Technische Daten:

Oberflächenwiderstand: <math>< 10^9 \text{ Ohm}</math>
 Genauigkeit: 100 %
 Länge: 131 mm



Bestell-Nr.	Messbereich Nm
807314	0,02-0,06
807315	0,05-0,11

Wera Drehmoment-Schraubendreher, ESD

Die einstellbaren Drehmoment-Schraubendreher erlauben variable Drehmenteinstellung bei höchster Genauigkeit. Der Anwender erhält beste Verarbeitungsqualität mit überlegener Ergonomie.

Merkmale:

- einfache Einstellung des benötigten Drehmomentwerts ohne Sonderwerkzeug
- gute Ablesbarkeit des Skalenwerts
- geeignet für Bits mit 1/4"-Außensechskantantrieb nach DIN 3126-C 6.3 und E 6.3
- variabel durch blitzschnellen Bit-Wechsel dank Rapidaptor-Technologie
- unbegrenzt manuelles Lösemoment zum Lösen festsitzender Schrauben
- mehrkomponentiger Kraftform-Griff mit Hart- und Weichzonen für hohe Arbeitsgeschwindigkeiten und zur Schonung der Handfläche

Technische Daten:

Oberflächenwiderstand: <math>< 10^9 \text{ Ohm}</math>
 Genauigkeit: $\pm 6\%$ (EN ISO 6789)



Bestell-Nr.	Messbereich Nm	Länge mm
802638	0,10-0,34	142
800866	0,30-1,00	142
800865	0,90-1,50	142
828130	0,30-1,20	155
828140	1,20-3,00	155

WETEC Drehmoment-Schraubendreher RTD

Wird seit vielen Jahren weltweit in Produktion und Reparatur (besonders im Mobiltelefonbereich) eingesetzt. Das stabile Metallgehäuse und die ausgereifte Mechanik erlauben den problemlosen Dauereinsatz.

Merkmale:

- Rutschkupplung, dadurch kann auch beim Weiterdrehen (nach dem „Klick“) das Schraubenteil nicht beschädigt werden
- geeignet für Bits mit 1/4"-Außensechskantantrieb C 6.3 und E6.3
- einfache Drehmomenteinstellung
- klare Skala
- Feststellmechanismus für das gewählte Drehmoment verhindert versehentliches Verstellen



Lieferumfang:

1 Stück Drehmomentschraubendreher ohne Bit

Bestell-Nr.	Messbereich Nm	Länge mm
806008	0,2-1,2	130
800868	0,02-0,15	100
828150	0,04-0,3	100
828160	0,1-0,6	110
800869	0,6-2,6	150

WETEC Drehmomentschlüssel

Preiswerter Drehmoment-Einmaulschlüssel mit hoher Präzision.

Merkmale:

- fest eingestellt, andere Drehmomente auf Anfrage lieferbar
- geeignet für SMA-Überwurfmuttern

Technische Daten:

Messbereich: 1,0 Nm
Länge: 135 mm
Schlüsselweite: 8 mm
Genauigkeit: $\pm 10\%$



Bestell-Nr.

828280



Bithalter und Bits

Wiha Bithalter mit Sprengung 1/4", ESD

Ergonomischer SoftFinish Mehrkomponentengriff mit Abrollschutz. Für alle Arbeiten an elektrostatisch gefährdeten Bauteilen, besonders an engen Stellen.

Merkmale:

- geeignet für die Aufnahme von 1/4" Bits nach DIN 3126-C 6,3
- Sprengung aus rostfreiem Stahl

Technische Daten:

Länge: 57 mm
Oberflächenwiderstand: 10^6 - 10^9 Ohm



Bestell-Nr.

829000

Wiha Torque-Bit-Universalhalter, ESD

Für Wiha ESD Drehmoment-Schraubendreher mit Längsgriff. Aufnahme von C 6,3 und E 6,3 (1/4") Bits. Zum kontrollierten Verschrauben an elektrostatisch gefährdeten Bauteilen bei vorgegebenem Drehmoment.

Merkmale:

- geeignet für TorqueFix, Torque Vario-S, Torque Vario-S ESD und iTorque
- hochwertiger Chrom-Vanadium-Molybdän Stahl, durchgehend gehärtet, mattverchromt
- Hülse aus rostfreiem Stahl, schwarze Kunststoffummantelung elektrostatisch ableitend.



Bestell-Nr.

802339

Wiha Universalbithalter mit Magnet

Bithalter mit Magnet für 1/4" Bits.

Merkmale:

- mit starkem Neodym-Magnet
- für Bits entsprechend DIN 3126, ISO 1173 Form C 6.3
- Antrieb DIN 3126, ISO 1173, Form E 6.3
- Hülse besteht aus Edelstahl

Technische Daten:

Länge: 58 mm

Lieferumfang:

1 Stück Universalbithalter inklusive Kunststoffbox



Bestell-Nr.

830420

Wiha Bithalter mit Schnellwechselhalter, ESD

Für alle Arbeiten an elektrostatisch gefährdeten Bauteilen. Ergonomischer SoftFinish Mehrkomponentengriff mit integriertem Centro-Fix-Bithalter, passend für alle Bits und Bitbohrer mit Form C 6.3, E 6.3 oder Doppelbits. Durch den speziellen Schließ- und Haltemechanismus ergibt sich fast kein Spiel zwischen Bit und Halter.

Merkmale:

- ESD-Bithalter 1/4"
- Sprengung aus rostfreiem Stahl
- echte Einhandbedienung
- extrem hohe Rückhaltekraft der Bits (bis 20 kg)

Technische Daten:

Klingenlänge: 38 mm
Gesamtlänge: 148 mm
Oberflächenwiderstand: 10^6 - 10^9 Ohm



Bestell-Nr.

829010

Wiha Standard-Bit, Form C 6,3

Robuster und passgenauer Standard-Bit.

Merkmale:

- hochwertiger Chrom-Vanadium Stahl, durchgehend gehärtet
- Antrieb 1/4"-Sechskant
- DIN 3126, ISO 1173

Technische Daten:

Länge: 25 mm

Bits C 6,3



Schlitz



Bestell-Nr. Klingenbreite mm

Bestell-Nr.	Klingenbreite mm
101077	4,5
101078	5,5
101079	6,5
101126	8,0



Phillips



Bestell-Nr. Größe

Bestell-Nr.	Größe
829020	PH0
829030	PH1
829040	PH2
829050	PH3
802947	PH4



Pozidriv



Bestell-Nr. Größe

Bestell-Nr.	Größe
829060	PZ0
829070	PZ1
829080	PZ2
829090	PZ3
802948	PZ4



Torx



Bestell-Nr. Größe

Bestell-Nr.	Größe
829100	T3
829110	T4
829120	T5
829130	T6
829140	T7
829150	T8
829160	T9
829170	T10
829180	T15
829190	T20
829200	T25
829210	T27
829220	T30
829230	T40
802949	T45
802951	T50



Torx Plus



Bestell-Nr. Größe

Bestell-Nr.	Größe
829240	3IP
829250	4IP
829260	5IP
829270	6IP
829280	7IP
829290	8IP
829300	9IP
829310	10IP
829320	15IP
829330	20IP
829340	25IP
829350	27IP
829360	30IP
829370	40IP



Innensechskant



Bestell-Nr. Größe

Bestell-Nr.	Größe
829380	1,5
829390	2
829400	2,5
829410	3
829420	4
829430	5
802952	5,5
829440	6
829450	8
829460	10

wiha

Wiha Standard-Bit, Form E 6,3

Robuster und passgenauer Standard-Bit.

Merkmale:

- hochwertiger Chrom-Vanadium Stahl, durchgehend gehärtet
- Antrieb 1/4"-Sechskant
- DIN 3126, ISO 1173

Bits E 6,3



Schlitz

Bestell-Nr.	Länge mm	Klingenbreite mm	Klingenstärke mm
805635	50	3,0	0,5
103822	50	4,0	0,5
105113	50	3,5	0,6
109205	50	4,5	0,6
109206	50	4,0	0,8
109207	50	5,5	0,8
109208	50	5,5	1,0
109209	50	6,5	1,2
109210	50	8,0	1,2
109211	50	8,0	1,6
109212	70	2,5	0,4
109214	70	3,0	0,5
102192	70	3,5	0,6
103297	70	4,0	0,8
103298	70	5,5	1,0
103299	70	6,5	1,2



Philips

Bestell-Nr.	Größe	Länge mm
829470	PH00	50
829480	PH00	70
829490	PH00	90
829500	PH0	50
829510	PH0	70
829520	PH0	90
829530	PH1	50
829540	PH1	70
829550	PH1	90
829560	PH1	110
829570	PH1	127
829580	PH1	150
829590	PH2	50
829600	PH2	70
829610	PH2	90
829620	PH2	110
829630	PH2	127
829640	PH2	150
829650	PH3	50
829660	PH3	70
829670	PH3	90
829680	PH3	110
829690	PH3	127
829700	PH3	150



Pozidriv

Bestell-Nr.	Größe	Länge mm
829710	PZ0	50
829720	PZ0	70
829730	PZ0	90
829740	PZ1	50
829750	PZ1	70
829760	PZ1	90
829770	PZ1	110
829780	PZ1	127
829790	PZ1	150
829800	PZ2	50
829810	PZ2	70
829820	PZ2	90
829830	PZ2	110
829840	PZ2	127
829850	PZ2	150
829860	PZ3	50
829870	PZ3	70
829880	PZ3	90
829890	PZ3	110
829900	PZ3	127
829910	PZ3	150

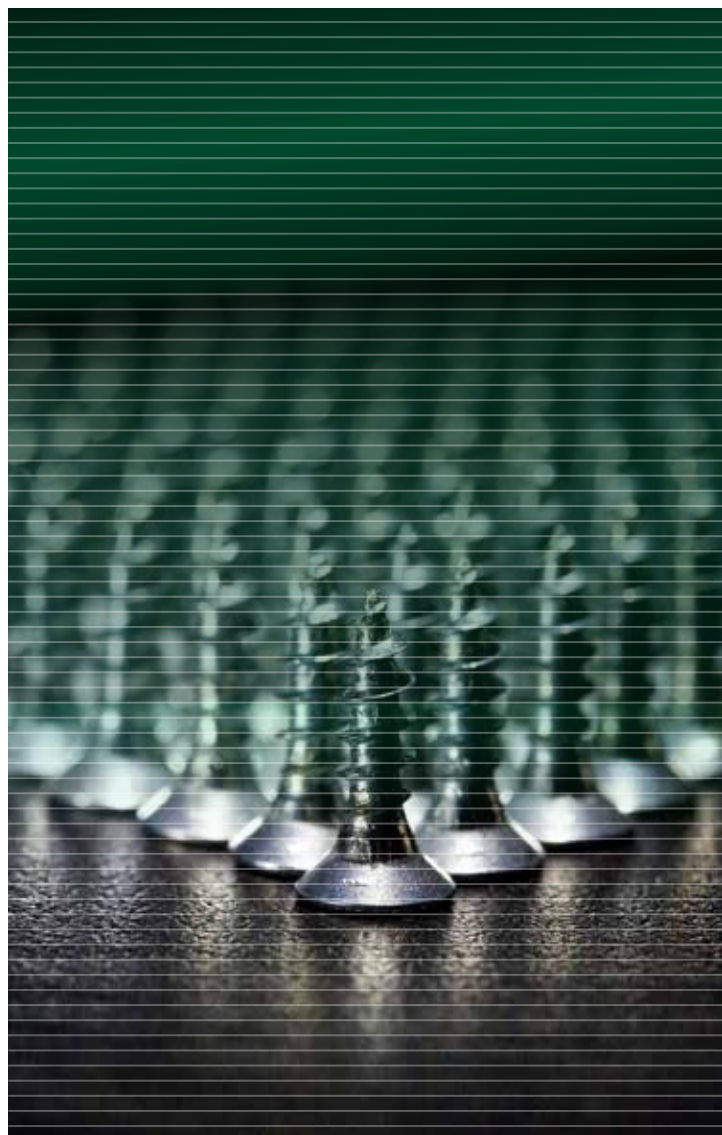



Torx

Bestell-Nr.	Größe	Länge mm
802953	T1	50
802954	T2	50
802955	T3	50
802956	T4	50
829920	T5	50
829930	T6	50
805593	T6	70
805594	T6	90
805595	T6	150
829940	T7	50
805596	T7	70
805597	T7	90
805598	T7	150
829950	T8	50
805599	T8	70
805601	T8	90
805602	T8	150
829960	T9	50
805603	T9	70
805604	T9	90
805605	T9	150
829970	T10	50
805606	T10	70
805607	T10	90
805608	T10	110
805609	T10	150
829980	T15	50
805611	T15	70
805612	T15	90
805613	T15	110
805614	T15	150
829990	T20	50
805615	T20	70
805616	T20	90
805617	T20	110
805618	T20	150
830000	T25	50
805619	T25	70
805621	T25	90
805622	T25	110
805623	T25	150
830185	T27	50
805624	T27	70
805625	T27	90
830187	T30	50
805626	T30	70
805627	T30	90
805628	T30	110
805629	T30	150
830030	T40	50
805631	T40	70
805632	T40	90
805633	T40	110
805634	T40	150

Torx Plus

Bestell-Nr.	Größe	Länge mm
802957	1IP	50
802958	2IP	50
802959	3IP	50
802961	4IP	50
830040	5IP	50
830050	6IP	50
830060	7IP	50
830070	8IP	50
830080	9IP	50
830090	10IP	50
830100	15IP	50
830110	20IP	50
830120	25IP	50
830130	27IP	50
830140	30IP	50
830150	40IP	50



Innensechskant

Bestell-Nr.	Größe	Länge mm
830160	1,5	50
830170	2,0	50
830180	2,0	70
805648	2,0	90
830190	2,5	50
830200	2,5	70
805649	2,5	90
830210	3,0	50
830220	3,0	70
805651	3,0	90
830230	4,0	50
830240	4,0	70
805652	4,0	90
830250	5,0	50
830260	5,0	70
805653	5,0	90
830270	6,0	50
830280	6,0	70
805654	6,0	90
830290	8,0	50
830300	8,0	70

Akku-/Elektroschrauber

Seite 284 ff.



Wiha Micro-Bit Set, gemischt, 65-teilig, ESD

Ideal für Modellbau, Elektronik, Feinmechanik. Alle gängigen kleinen Profilgrößen werden mit diesem Sortiment abgedeckt. ESD Feinschraub-Griff für sensibles Schrauben oder Schrauben an elektrostatisch gefährdeten Bauteilen. Bit-Ratsche für kraftvolles Schrauben. Dank Schaltwinkel von nur 5° auch zur Verwendung in engsten Räumen geeignet.

Merkmale:

- umfassendes Bit-Set für alle Micro-Verschraubungen im Bereich Feinmechanik, Modellbau und Elektronik
- Bit-Ratsche für kraftvolles Schrauben
- dissipativ ableitender ESD-Griff zur Vermeidung von Schäden bei Arbeiten an elektrostatisch gefährdeten Bauteilen wie z. B. in Smartphones
- ein aufgeräumtes Ordnungssystem verringert lange Such- und Orientierungszeiten

Lieferumfang:

- 1 Stück Micro-Bit Schlitz 0,8 - 1,2 - 1,5 - 1,8 - 2,0 - 2,5 - 3,0 - 3,5 - 4,0
- 1 Stück Micro-Bit Innensechskant 0,7 - 0,9 - 1,3 - 1,5 - 2,0 - 2,5 - 3,0 - 4,0 - 3/32" - 1/16" - 5/32" - 5/64" - 7/64" - 1/8" - 9/64"
- 1 Stück Micro-Bit TORX T3, T4, T5, T6, T7, T8, T9, T10, T15, T20
- 1 Stück Micro-Bit Pentalobe PL1, PL2, PL3, PL4, PL5, PL6
- 1 Stück Micro-Bit Phillips PH000, PH00, PH0, PH1
- 1 Stück Micro-Steckschlüssel Außensechskant 5/64", 3/32", 7/64", 1/8", 9/64", 5/32", 3/16", 7/32", 2,0 - 2,5 - 3,0 - 3,5 - 4,0 - 4,5 - 5,0 - 5,5
- 1 Stück Adapter 1/4", für Micro-Bits 4 mm
- 1 Stück Bit-Ratsche 90 mm, Außensechskant 1/4"
- 1 Stück Schraubendreher-Griff ESD, für Micro-Bits 4 mm
- 1 Stück Verlängerung 100 mm, für Micro-Bits 4 mm und Feinschraubendreher ESD 4 mm
- 1 Stück Metallbox



Bestell-Nr.

802455

Wera Hochpräzisionsbit, 851/21J, HIOS 4 mm, Phillips-Recess

Hochwertige Bits mit HIOS 4 mm-Antrieb. Optimiert für japanische PH-Schrauben.

Merkmale:

- für Kreuzschlitz-Schrauben Phillips-Recess
- harte Ausführung, Größe 0: JCIS (Japanese Camera Industrial Standard)

Technische Daten:

Antrieb: HIOS 4 mm



Bestell-Nr.	Größe	Klingen-Ø mm	Länge mm
801076	PH00	1,8	40
801078	PH00	1,8	60
801079	PH0	1,8	40
801082	PH0	1,8	60
801080	PH0	2,0	40
801083	PH0	2,0	60
801081	PH0	2,5	40
801084	PH0	2,5	60
801086	PH1	3,0	60

Wera Hochpräzisionsbit, 851/22J, HIOS 5 mm

Merkmale:

- für Kreuzschlitz-Schrauben Phillips-Recess
- harte Ausführung

Technische Daten:

Antrieb: HIOS 5 mm



Bestell-Nr.	Größe	Klingen-Ø mm	Länge mm
801087	PH00	2,0	60
801088	PH0	2,0	60
801091	PH0	2,0	80
801089	PH0	2,5	60
801092	PH0	2,5	80
801094	PH1	3,0	60
801095	PH1	3,0	80
801093	PH1	3,0	100

Wera Falttaschen Kraftform Kompakt Micro, ESD

Kraftform Kompakt Micro-Sets für feinmechanische Anwendungen. Geeignet für die Aufnahme von Bits mit 4 mm Halfmoon-Antrieb (Wera Reihe 9) und Bits mit 4 mm HIOS-Antrieb (Wera Reihe 21). Kraftzone mit integrierten Weichzonen zur Übertragung hoher Löse- und Anzugsmomente. Präzisionszone direkt über der Klinge für den richtigen Drehwinkel bei Justierarbeiten. Bits für hand- und maschinenbetätigte Verschraubungen. Blitzschnelle Bit-Fixierung: Bit einfach in die Aufnahme schieben, selbsttätige Verriegelung, sicherer Sitz. Zum Bitwechsel Hülse einfach nach vorne schieben und Bit entnehmen. Freilaufende Betätigungshülse zur einfachen Führung des Werkzeugs während des Schraubvorgangs. Bits geeignet für hand- und maschinenbetätigte Verschraubungen mit Elektroschraubern (u. a. HIOS, Delvo, Sehan). Einsatz z. B. an Smartphones, Mobiltelefonen, Kameras, Elektronikgeräten, in Dentallaboratorien und Zahnarztpraxen.

Merkmale:

- Bit-Handhalter geeignet für die Aufnahme von Bits mit 4 mm Halfmoon- oder HIOS-Antrieb
- Handhalter mit Abrollschutz, drehbarer Kappe und Schnellwechselfutter
- Griff-/Wechselklingen-System für blitzschnellen Klingenaustausch
- Kraftform Micro Griff mit drehbarer Kappe für blitzschnelles Zwirbeln, kein zeitintensives Umgreifen mehr nötig
- Bits für hand- und maschinenbetätigte Verschraubungen
- gefertigt nach DIN EN 61340-5-1
- in praktischer Falttasche

Technische Daten:

Oberflächenwiderstand: <math>< 10^9 \text{ Ohm}</math>



Set 20-teilig

Lieferumfang:

- 1 Stück Kraftform Micro ESD Bit-Handhalter
- 1 Stück Torx Bits, Gr. TX 1, TX 2, TX 3, TX 4, TX 5, TX 6 x 44 mm
- 1 Stück Innensechskant Bits, Gr. 1,5, 2 x 44 mm
- 1 Stück Torx Plus Bit, Gr. 1 IPR x 44 mm
- 1 Stück Phillips Bits, Gr. PH 00, PH 0, PH 1 x 44 mm
- 1 Stück Torx Plus Bits, Gr. 1 IP, 2 IP, 3 IP, 4 IP x 44 mm
- 1 Stück Schlitzschrauben Bits, Gr. 0,23 x 1,5, 0,40 x 2, 0,50 x 3 x 44 mm

Bestell-Nr.

807087



Set 21-teilig

Lieferumfang:

- 1 Stück Kraftform Micro ESD Bit-Handhalter
- 1 Stück Torx Bits, Gr. TX 1, TX 2, TX 3, TX 4, TX 5 x 40 mm
- 1 Stück IPR Torx Plus Bit, Gr. 1 IPR x 44 mm
- 1 Stück Schlitzschrauben Bits, Gr. 0,23 x 1,5 x 44 mm, 0,35 x 2,5 x 44 mm
- 1 Stück Phillips Bits, Gr. PH 000, PH 00, PH 0 x 44 mm
- 1 Stück Torx Plus Bits, Gr. 1 IP, 2 IP, 3 IP, 4 IP x 44 mm
- 1 Stück Microstix Bits, Gr. m, 00, F, 0 x 44 mm
- 1 Stück Steckschlüsseleinsatz für Außensechskantschrauben

Bestell-Nr.

807086



Set 11-teilig

Lieferumfang:

- 1 Stück Kraftform Micro ESD Bit-Handhalter
- 1 Stück Torx Bits, Gr. TX 5, TX 6 x 44 mm
- 1 Stück Innensechskant Bits, Gr. 1,5, 2 x 44 mm
- 1 Stück Schlitzschrauben Bits, Gr. 0,23 x 1,5, 0,40 x 2, 0,50 x 3 x 44 mm
- 1 Stück Phillips Bits, Gr. PH 00, PH 0, PH 1 x 44 mm

Bestell-Nr.

802593



Kilews Akku-Stabschrauber SKC-PTA-BS12

Professioneller Akku-Stabschrauber in Industriequalität.

Merkmale:

- erster Akku-Stabschrauber in Industriequalität
- hohe Wiederholgenauigkeit wie bei kabelgebundenen Elektroschraubern
- langlebig und wartungsfrei dank bürstenloser Motortechnik
- Akkuzellenüberwachung

Technische Daten:

Spannung: 7,2 V
Genauigkeit: $\pm 3\%$
Abmessung L x \varnothing : 240 x 62 mm (ohne Akku)
Drehmoment-Einstellung: stufenlos
Abtrieb: 1/4" Bit

Lieferumfang:

1 Stück Akku-Stabschrauber SKC-PTA-BS12
1 Stück Li-Ion Akku SKC-LB0730S
1 Stück Aluminium Drehmomenthülse
1 Stück Aufhängezugfeder und Gürtelclip

Bestell-Nr.	Drehmoment Nm	Drehzahl HI/LO U/min	Ausführung
809374	0,2-1,2	1.000/700	kein ESD
809375	0,2-1,2	1.000/700	ESD
811018	Li-Ion Akku SKC-LB0730S		
809377	Ladegerät SKC-P25W		



Kilews Li-Ion Akku SKC-LB0730S

Merkmale:

- High Performance Lithium-Ionen Akku für SKC-PTA-BS12
- mit Schutzfunktion gegen Überladung, Tiefenentladung und Überhitzung beim Ladevorgang
- Akku-ID zur Erkennung des Akkus im Ladegerät

Technische Daten:

Spannung: 7,2 V
Kapazität: 2.500 mAh
Abmessung L x B x H: 51 x 44 x 70 mm

Lieferumfang:

1 Stück Akku SKC-LB0730S



Bestell-Nr.

811018

Kilews Ladegerät SKC-P25W

Kleines, leichtes Schnellladegerät für High Performance Lithium-Ionen Akku SKC-LB0725S und -LB0730S

Merkmale:

- für Akku-Stabschrauber SKC-PTA-BS12
- automatische Akkutyperkennung
- Warnsignal für Überlade-, Überhitzungs- und Überspannungsschutz

Technische Daten:

Spannung: 8,4 V
Abmessung L x B x H: 115 x 145 x 101 mm

Lieferumfang:

1 Stück Ladegerät SKC-P25W
1 Stück Anschlusskabel



Bestell-Nr.

809377



Kilews Akku-Stabschrauber SKC-PTA-BS

Professioneller Akku-Stabschrauber in Industriequalität.

Merkmale:

- erster Akku-Stabschrauber in Industriequalität
- hohe Wiederholgenauigkeit wie bei kabelgebundenen Elektroschraubern
- langlebig und wartungsfrei dank bürstenloser Motortechnik
- Akkuzellenüberwachung

Technische Daten:

Spannung:	10,8 V
Genauigkeit:	± 3 %
Abmessung L x Ø:	270 x 60 mm ohne Akku)
Drehmoment-Einstellung:	stufenlos
Abtrieb:	1/4" Bit

Lieferumfang:

- 1 Stück Akku-Stabschrauber SKC-PTA-BS
- 1 Stück Li-Ion Akku SKC-LB1030S
- 1 Stück Aluminium Drehmomenthülse
- 1 Stück Aufhängezugfeder und Gürtelclip

Bestell-Nr.	Drehmoment Nm	Drehzahl HI/LO U/min	Ausführung	
804281	1	0,5-2,0	1.200/-	kein ESD
805757	2	0,5-2,0	1.200/-	ESD
804282		1,0-3,0	1.200/-	kein ESD
805758		1,0-3,0	1.200/-	ESD
804283		2,0-4,5	700/-	kein ESD
805756		2,0-4,5	700/-	ESD
811019				Li-Ion Akku SKC-LB1030S
804284				Ladegerät SKC-P50W-S



Kilews Li-Ion Akku SKC-LB1030S

Merkmale:

- High Performance Lithium-Ionen Akku für SKC-PTA-BS
- mit Schutzfunktion gegen Überladung, Tiefenentladung und Überhitzung beim Ladevorgang
- Akku-ID zur Erkennung des Akkus im Ladegerät

Technische Daten:

Spannung:	10,8 V
Kapazität:	2.500 mAh
Leistung:	25 W
Abmessung L x B x H:	89 x 41 x 51 mm
Ladezeit:	40 min

Lieferumfang:

- 1 Stück Akku SKC-LB1030S

Bestell-Nr.

811019



Kilews Ladegerät SKC-P50WN-S

Kleines, leichtes Schnellladegerät für High Performance Lithium-Ionen Akku SKC-LB1025S und -LB1030S.

Merkmale:

- für Akku-Stabschrauber SKC-PTA-BS
- automatische Akkutyperkennung
- Warnsignal für Überlade-, Überhitzungs- und Überspannungsschutz

Technische Daten:

Spannung:	12,6 V
Abmessung L x B x H:	115 x 145 x 93 mm
Ladezeit:	40 min

Lieferumfang:

- 1 Stück Ladegerät SKC-P50W-S
- 1 Stück Anschlusskabel

Bestell-Nr.

804284



Kilews Akku-Pistolenschrauber SKC-PTA-BT

Professioneller Akku-Stabschrauber in Industriequalität.

Merkmale:

- hohe Wiederholgenauigkeit wie bei kabelgebundenen Elektroschraubern
- langlebig und wartungsfrei dank bürstenloser Motortechnik
- Akkuzellenüberwachung
- ESD-Version mit ableitfähigem Schraubergehäuse

Technische Daten:

Spannung:	10,8 V
Genauigkeit:	± 3 %
Drehmoment-Einstellung:	stufenlos
Abtrieb:	1/4" Bit

Lieferumfang:

- 1 Stück Akku-Pistolenschrauber SKC-PTA-BT
- 1 Stück Li-Ion Akku SKC-LB1030S



Bestell-Nr.	Drehmoment Nm	Drehzahl HI/LO U/min	Ausführung
808935	0,5-2,0	2.700/1.900	kein ESD
808936	0,5-2,0	2.700/1.900	ESD
808937	0,8-3,0	1.400/1.000	kein ESD
808938	0,8-3,0	1.400/1.000	ESD
808939	1,5-4,5	800/550	kein ESD
808941	1,5-4,5	800/550	ESD
811019	Li-Ion Akku SKC-LB1030S		

Panasonic Akku-Knickschrauber 2,4 V

Praktischer leichter Schrauber für Serienproduktion, Montage und Service.

Merkmale:

- ESD geprüft (nach EN 55014-1 und -2)
- einfache Umstellung von Stab- auf Pistolenform
- 1/4" Innensechskant
- mehrstufige Drehmomenteinstellung
- Schnellladesystem
- Zweigangetriebe
- Rechts-/Linkslauf
- Getriebeblockierung für manuelles Anziehen

Technische Daten:

Akku-Spannung:	2,4 V
Akkukapazität:	2,8 Ah
Ladezeit:	45 min. Vollladung
Drehzahl HI/LO:	200/800 U/min
Drehmoment:	max. 2,9 Nm



Bestell-Nr.	Ausführung
828860	mit Ladegerät und Akku
828870	ohne Ladegerät, mit Akku
828880	Ersatzakku, 2,4 V, 2,8 Ah

Panasonic Akku-Knickschrauber 3,6 V, ESD

Präzisions-Schrauber mit starkem Motor für die Serienproduktion, Montage und Service. Für ausreichende Beleuchtung des Arbeitsfeldes auch an dunklen Stellen sorgt die LED-Arbeitsleuchte.

Merkmale:

- ESD geprüft (nach EN 55014-1 und -2)
- 1/4" Innensechskant
- Elektronische Abschaltkupplung
- Kupplungsverriegelungskappe
- Sperrschalter
- Rutschfester Gummigriff
- LED-Arbeitsleuchte
- Zweigangetriebe

Technische Daten:

Spannung:	3,6 V
Akkukapazität:	1,5 Ah
Ladezeit:	15 min. Nutzladung / 30 min. Vollladung
Drehzahl ohne Last:	(Niedrig / Hoch) 200 / 600 U/min.
max. Drehmoment:	(Weicher / Harter Schraubfall) 1,5 / 4,4 Nm
Kupplungsdrehmoment:	ca. 0,3-2,9 Nm
Drehmomentstufen:	21
Drehmoment pro Stufe:	ca. 0,1 Nm
Abmessung L x B x H:	276 x 46 x 134 mm



Lieferumfang:

- 1 Stück Akkuschauber mit einem Akku, ohne Ladesystem, ohne Koffer (Artikel 828900)
- 1 Stück Akkuschauber mit zwei Akkus, Ladesystem und Koffer (Artikel 828890)

Bestell-Nr.	Ausführung
828890	mit 2 Akkus, Ladesystem
828900	1 Akku, ohne Ladesystem
828910	Ersatzakku, 3,6 V, 1,5 Ah

delvo

Elektroschrauber



Delvo Elektroschrauber DLV12SL-BKE, ESD

Für niedrige Drehmomente in der bekannten delvo-Qualität. Die variable Drehzahlregelung ermöglicht optimalen Schraubenanzug. Der ergonomisch geformte Griff sorgt für mehr Bedienkomfort und Handlichkeit. Der bürstenlose Motor gewährleistet maximale Lebensdauer. Einfache Einhand-Bedienung durch griffgünstig angebrachte Schalter.

Merkmale:

- mit Hebelstart
- Drehmoment stufenlos einstellbar
- für Schraubengrößen 1,4 - 3,0 (Gewindeschraube) oder 1,4 - 2,6 (Selbstschneidend)
- Bitaufnahme Typ B
- ohne Steuereinheit

Technische Daten:

Leistung: 48 W
 Drehmoment: 0,15 - 1,2 Nm
 Drehzahl: 700/1000 U/min
 Länge: 236 mm

Lieferumfang:

1 Stück Elektroschrauber ohne Steuergerät

Bestell-Nr. Artikel

809124	Delvo Elektroschrauber DLV12SL-BKE, ESD
809123	Steuergerät DLC-16S-WGB



Bits

Seite 279 ff.

Delvo Elektroschrauber 73er-Serie

Delvo Elektroschrauber mit Hebelstart und Abschaltkupplung. Um ein Beschädigen der empfindlichen Schraubenköpfe zu vermeiden, beginnt der Schrauber mit einer geringen Drehzahl, die automatisch gesteigert wird.

Merkmale:

- mit Hebelstart
- Drehmoment stufenlos einstellbar
- mit Abschaltkupplung
- Bit-Aufnahme 1/4" Sechskant
- ESD-gerecht (ausgewählte Ausführungen)
- passende Steuereinheit 802375 (6-Pin) oder 828290 (5-Pin)

Technische Daten:

Spannung: 36 V
Wiederholgenauigkeit: ± 3 %
Griff-Ø: 32 mm
Länge: 207 mm

Lieferumfang:

1 Stück Elektroschrauber ohne Steuereinheit



Bestell-Nr.	Ausführung	Drehmoment/Drehzahl U/min.	Anschluss/Pin
828220	ESD ⚠	0,05-0,50 Nm/700-1.000	6
800927	Standard	0,05-0,50 Nm/700-1.000	5
800929	Reinraum ESD ⚠	0,05-0,50 Nm/700-1.000	6
800931	Reinraum	0,05-0,50 Nm/700-1.000	5
828230	ESD ⚠	0,30-1,20 Nm/500-700	6
800933	Standard	0,30-1,20 Nm/500-700	5
800932	Reinraum ESD ⚠	0,30-1,20 Nm/500-700	6
800935	Reinraum	0,30-1,20 Nm/700-1.000	5
802375	Steuereinheit DLC-1213, für Schrauber Serie DLV-73, ESD, 6-Pin ⚠		
828290	Steuereinheit DLC-1213, für Schrauber Serie DLV-73, ESD, 5-Pin ⚠		

Delvo Elektroschrauber 75er-Serie

Delvo Elektroschrauber mit Hebelstart und Abschaltkupplung, mit Drehzahl-Steuerung und Soft-Start. Im Gegensatz zu den Schraubern der 73er-Serie sind alle Bedienungs- und Funktionseinheiten im Handstück integriert. Durch diese Eigenschaften sind die Schrauber hervorragend für den Einsatz in der Serienproduktion geeignet.

Merkmale:

- mit Hebelstart
- Drehmoment stufenlos einstellbar
- mit Abschaltkupplung
- Bit-Aufnahme 1/4" Sechskant
- ESD-gerecht (ausgewählte Ausführungen)
- passende Steuereinheit 828400

Technische Daten:

Spannung: 34 V
Wiederholgenauigkeit: ± 3 %
Griff-Ø: 36 mm

Lieferumfang:

1 Stück Elektroschrauber ohne Steuereinheit



Bestell-Nr.	Ausführung	Drehmoment/Drehzahl U/min.
828300	ESD ⚠	0,50-1,70 Nm/1.100
800918	Standard	0,50-1,70 Nm/1.100
828310	ESD ⚠	1,20-2,70 Nm/500
800919	Standard	1,20-2,70 Nm/700
800917	ESD ⚠	2,00-4,50 Nm/500
800921	Standard	2,00-4,50 Nm/500
828400	Steuereinheit DLC-4510, ESD ⚠	

Delvo Elektroschrauber 74er-Serie

Delvo Elektroschrauber mit Hebelstart und Abschaltkupplung. Um ein Beschädigen der empfindlichen Schraubenköpfe zu vermeiden, beginnt der Schrauber mit einer geringen Drehzahl, die automatisch gesteigert wird.

Merkmale:

- mit Hebelstart
- Drehmoment stufenlos einstellbar
- mit Abschaltkupplung
- Bit-Aufnahme 4 mm halbrund
- passende Steuereinheit 802361 oder 802375 (6-Pin)

Technische Daten:

Spannung: 36 V
Wiederholgenauigkeit: ± 3 %
Griff-Ø: 32 mm

Lieferumfang:

1 Stück Elektroschrauber ohne Steuereinheit



Bestell-Nr.	Drehmoment/Drehzahl U/min.
800936	0,02-0,2 Nm/500-750
800937	0,15-0,4 Nm/450-600
802361	Steuereinheit DLC-1110, für Schrauber Serie DLV-74, ESD
802375	Steuereinheit DLC-1213, ESD, 6-Pin

Delvo Elektroschrauber 85er-Serie

Delvo Elektroschrauber mit Schubstart, Abschaltkupplung, Drehzahl-Steuerung und mit Soft-Start. Im Gegensatz zu den Schraubern der 73er-Serie sind alle Bedienungs- und Funktionseinheiten im Handstück integriert. Durch diese Eigenschaften sind die Schrauber hervorragend für den Einsatz in der Serienproduktion geeignet.

Merkmale:

- mit Schubstart
- Drehmoment stufenlos einstellbar
- mit Abschaltkupplung
- Bit-Aufnahme 1/4" Sechskant
- ESD-gerecht (ausgewählte Ausführungen)
- passende Steuereinheit 828400

Technische Daten:

Spannung: 34 V
Wiederholgenauigkeit: ± 3 %
Griff-Ø: 36 mm

Lieferumfang:

1 Stück Elektroschrauber ohne Steuereinheit



Bestell-Nr.	Ausführung	Drehmoment/Drehzahl U/min.
828320	ESD ⚠	0,50-1,70 Nm/1.100
800922	Standard	0,50-1,70 Nm/1.100
828330	ESD ⚠	1,20-2,70 Nm/700
800923	Standard	1,20-2,70 Nm/700
800924	ESD ⚠	2,00-4,50 Nm/500
800925	Standard	2,00-4,50 Nm/500
828400	Steuereinheit DLC-4510, ESD ⚠	

Delvo Steuergerät DLC-16S-WGB

Das Delvo Steuergerät ist geeignet für die Delvo Niedervoltschraubendreher der Serie DLV02/12/16.

Merkmale:

- mit Geschwindigkeitskontrolle
- stufenlose Softstarteinstellung
- stufenlose Drehzahleinstellung
- passend für Serie DLV02/12/16

Technische Daten:

Ausgangsspannung: 20-30 V



Bestell-Nr.

809123

Delvo Steuereinheit DLC-1213, ESD

Wird für die Delvo Elektroschrauber der 73er- und 74er-Serie benötigt.

Merkmale:

- Anschluss entweder 5- oder 6-Pin
- mit Softstart
- Drehzahl einstellbar

Technische Daten:

Ausgangsspannung: 40 V



Bestell-Nr. Ausführung

828290 5-Pin

802375 6-Pin



Delvo Steuereinheit DLC-4510, ESD

Wird für die Delvo Elektroschrauber der 75er, 76er-, 85er- und 86er-Serie benötigt.

Merkmale:

- Anschluss 6-Pin
- mit Softstart
- Drehzahl einstellbar

Technische Daten:

Ausgangsspannung: 34 V



Bestell-Nr.

828400





Übersicht ESD Schrauber

Die nebenstehende Matrix bietet einen Überblick über die Kilews ESD Elektro-schrauber der Seiten 281ff.

Kompatible Netzteile und Steuergeräte befinden sich auf den Seiten 288f.

Serie	Drehmoment Nm	Drehzahl HI/LO U/min.	Ausführung		Schraubzeitüberwachung	Schraubenzählung	Sanftanlauf	Bestell-Nr.
			Hebelstart	Schubstart				
B100	0,01-0,15	280/200	✓	-	-	-	-	800268
	0,01-0,15	1.000/700	✓	-	-	-	-	800267
	0,05-0,35	280/200	✓	-	-	-	-	800271
	0,05-0,35	1.000/700	✓	-	-	-	-	828350
BN200	0,02-0,34	230/160	✓	-	optional*	optional*	optional*	801368
	0,02-0,34	370/260	✓	-	optional*	optional*	optional*	801367
	0,02-0,34	500/350	✓	-	optional*	optional*	optional*	801366
	0,02-0,34	1.000/700	✓	-	optional*	optional*	optional*	801365
	0,05-0,69	1.000/700	✓	-	optional*	optional*	optional*	801369
	0,10-0,98	1.000/700	✓	-	optional*	optional*	optional*	801361
	0,15-1,18	1.000/650	✓	-	optional*	optional*	optional*	801372
BN500	0,15-1,18	1.000/650	-	✓	optional*	optional*	optional*	801384
	0,15-1,18	2.000/1.400	✓	-	optional*	optional*	optional*	801385
	0,15-1,18	2.000/1.400	-	✓	optional*	optional*	optional*	801386
	0,29-1,67	2.000/1.400	✓	-	optional*	optional*	optional*	801387
	0,29-1,67	2.000/1.400	-	✓	optional*	optional*	optional*	801388
	0,29-1,86	1.000/650	✓	-	optional*	optional*	optional*	801363
	0,29-1,86	1.000/650	-	✓	optional*	optional*	optional*	801364
	0,98-2,94	1.000/700	✓	-	optional*	optional*	optional*	801371
BN800	0,98-2,94	1.000/700	-	✓	optional*	optional*	optional*	801391
	0,98-2,94	2.000/1.600	✓	-	optional*	optional*	optional*	801389
	0,98-2,94	2.000/1.600	-	✓	optional*	optional*	optional*	801392
	1,96-4,90	1.000/700	✓	-	optional*	optional*	optional*	801393
	1,96-4,90	1.000/700	-	✓	optional*	optional*	optional*	801394
BK900	2-6	1.000/700	✓	-	✓	✓	✓	804287
	2-6	1.000/700	-	✓	✓	✓	✓	804288
	3-9	1.000/750	✓	-	✓	✓	✓	804289
	3-9	1.000/750	-	✓	✓	✓	✓	804291
	6-12	880/660	✓	-	✓	✓	✓	804292
	6-12	880/660	-	✓	✓	✓	✓	804293
RBK60	2-6	1.000/700	✓	-	✓	✓	✓	804294
	2-6	1.000/700	-	✓	✓	✓	✓	804295
RBK90	3-9	800/550	✓	-	✓	✓	✓	804296
	3-9	800/550	-	✓	✓	✓	✓	804297
RBK120	4-12	550/380	✓	-	✓	✓	✓	804305
	4-12	550/380	-	✓	✓	✓	✓	804306
RBK180	6-18	350/240	✓	-	✓	✓	✓	804307
	6-18	350/240	-	✓	✓	✓	✓	804308
RBK250	8-25	350/240	✓	-	✓	✓	✓	804303
	8-25	350/240	-	✓	✓	✓	✓	804304
RBK350	12-35	350/240	✓	-	✓	✓	✓	804301
	12-35	350/240	-	✓	✓	✓	✓	804302
RBK500	20-50	200/140	✓	-	✓	✓	✓	804298
	20-50	200/140	-	✓	✓	✓	✓	804299

* Steuerung über externes Netzteil möglich



ESD Schrauber



Kilews ESD Schrauber Serie B100

Weltweit kleinster bürstenloser Elektroschrauber in dieser Drehmomentklasse.

Merkmale:

- bürstenloser Elektromotor – wartungsfrei und langlebig
- geringes Gewicht
- hohe Stabilität
- einfache Handhabung
- sehr geräuscharm
- einfacher Drehrichtungswechsel durch Linkslauftaster
- höhere Drehzahlen bei gleichzeitig geringerer Erwärmung
- kein Kohlenstaub wird ausgestoßen, damit geeignet für Reinraumarbeitsplätze
- stufenlose Drehmomenteinstellung
- ESD-Ausführung mit geerdetem Bit

Technische Daten:

Spannung:	DC 12V
Leistung:	25 W
Genauigkeit:	±3 %
Länge:	165 mm
Drehmoment-Einstellung:	stufenlos
Abtrieb:	Flügelbit 4 mm

Lieferumfang:

- 1 Stück Elektroschrauber inklusive Drehmomenthülse
- 1 Stück ESD-Schrauberkabel, 2 Meter



Bestell-Nr.	Ausführung	Drehmoment Nm	Leerlaufdrehzahl U/min.
800267	Hebelstart	0,01-0,15	1.000/700
800268	Hebelstart	0,01-0,15	280/200
828350	Hebelstart	0,05-0,35	1.000/700
800271	Hebelstart	0,05-0,35	280/200
871740	Netzteil SKP-12HL		

Serie BN

Bürstenlose Elektroschrauber, optional mit Schraubzeitüberwachung, Sanftanlauf und Schraubenzählung.

Merkmale:

- ohne Netzteil
- bürstenloser Elektromotor – wartungsfrei und langlebig
- höhere Drehzahlen bei gleichzeitig geringerer Erwärmung
- kein Kohlenstaub wird ausgestoßen, damit geeignet für Reinraumarbeitsplätze
- ESD-Ausführung mit geerdetem Bit
- in Verbindung mit dem Sanftanlaufmodul sind auch Linksgewinde-Versionen mit Sanftanlauf und Zählfunktion im Linkslauf verfügbar (CCW-Version)
- stufenlose Drehmomenteinstellung



Kilews ESD Schrauber Serie BN200

Technische Daten:

Spannung:	DC 24V oder DC 32V
Leistung:	25 W
Genauigkeit:	± 3 %
Länge:	230 mm
Drehmoment-Einstellung:	stufenlos
Abtrieb:	1/4" Bit

Lieferumfang:

1 Stück Elektroschrauber inklusive Drehmomenthülse
2 Meter ESD-Schrauberkabel

Zubehör

Seite 298 ff.



Bestell-Nr.	Ausführung	Drehmoment Nm	Leerlaufdrehzahl U/min.
801365	Hebelstart	0,02-0,34	700-1.000
801366	Hebelstart	0,02-0,34	350-500
801367	Hebelstart	0,02-0,34	260-370
801368	Hebelstart	0,02-0,34	160-230
801369	Hebelstart	0,05-0,69	700-1.000
801361	Hebelstart	0,10-0,98	700-1.000
804336	Netzteil SKP-32BC-60WN		
810184	Netzteil SKP-BC40, ext. Programmanwahl		
810183	Netzteil SKP-BC40, Start, Reverse		
801775	Softstart-Modul KL-SSBN		

Kilews ESD Schrauber Serie BN500

Technische Daten:

Spannung:	DC 24 V oder DC 32 V
Leistung:	55 W
Genauigkeit:	± 3 %
Länge:	239 mm
Drehmoment-Einstellung:	stufenlos
Abtrieb:	1/4" Bit

Lieferumfang:

1 Stück Elektroschrauber inklusive Drehmomenthülse
2 Meter ESD-Schrauberkabel

Bestell-Nr.	Ausführung	Drehmoment Nm	Drehzahl HI/LO U/min.
801372	Hebelstart	0,15-1,18	1.000/650
801384	Schubstart	0,15-1,18	1.000/650
801385	Hebelstart	0,15-1,18	2.000/1.400
801386	Schubstart	0,15-1,18	2.000/1.400
801387	Hebelstart	0,29-1,67	2.000/1.400
801388	Schubstart	0,29-1,67	2.000/1.400
801363	Hebelstart	0,29-1,86	1.000/650
801364	Schubstart	0,29-1,86	1.000/650
804336	Netzteil SKP-32BC-60WN		
810183	Netzteil SKP-BC40, Start, Reverse		
810184	Netzteil SKP-BC40, ext. Programmanwahl		



Kilews ESD Schrauber Serie BN800

Technische Daten:

Spannung:	DC 40 V
Leistung:	90 W
Genauigkeit:	± 3 %
Länge:	278 mm
Drehmoment-Einstellung:	stufenlos
Abtrieb:	1/4" Bit

Lieferumfang:

1 Stück Elektroschrauber inklusive Drehmomenthülse
2 Meter ESD-Schrauberkabel

Bestell-Nr.	Ausführung	Drehmoment Nm	Drehzahl HI/LO U/min.
801371	Hebelstart	0,98-2,94	1.000/700
801391	Schubstart	0,98-2,94	700-1.000
801389	Hebelstart	0,98-2,94	2.000/1.600
801392	Schubstart	0,98-2,94	2.000/1.600
801393	Hebelstart	1,96-4,90	1.000/700
801394	Schubstart	1,96-4,90	1.000/700
810184	Netzteil SKP-BC40, ext. Programmanwahl		
810183	Netzteil SKP-BC40, Start, Reverse		
801775	Softstart-Modul KL-SSBN		

Bits

Seite 279 ff.





Kilews ESD Schrauber Serie BK900

Elektroschrauber mit integrierter Elektronik mit Schraubzeitüberwachung, Sanftanlauf und Schraubenzählung.

Merkmale:

- ohne Netzteil, optional Netzteil SKP-BC40HL
- bürstenloser Elektromotor – wartungsfrei und langlebig
- höhere Drehzahlen bei gleichzeitig geringerer Erwärmung
- kein Kohlenstaub wird ausgestoßen, damit geeignet für Reinraum-arbeitsplätze
- ESD-Ausführung mit geerdetem Bit
- Schraubenzählung und Sanftanlauf (Soft-Start), optional (BC40HL oder KL-SSB Modul)
- stufenlose Drehmoment-einstellung



Bits

Seite 279 ff.

Technische Daten:

Spannung:	DC 40 V
Leistung:	260 W
Genauigkeit:	± 5 %
Länge:	306 mm
Drehmoment-Einstellung:	stufenlos
Abtrieb:	1/4" Bit

Lieferumfang:

1 Stück Elektroschrauber inklusive Drehmomenthülse
2 Meter Anschlusskabel (montiert)
1 Stück Pistolengriff



Bestell-Nr.	Ausführung	Drehmoment Nm	Drehzahl HI/LO U/min
804292	Hebelstart	6-12	660-880
804293	Schubstart	6-12	660-880
804287	Hebelstart	2-6	700-1.000
804288	Schubstart	2-6	700-1.000
804291	Schubstart	3-9	750-1.000
804289	Hebelstart	3-9	750-1.000
804338	Netzteil SKP-40B-HL-800		
810183	Netzteil SKP-BC40, Start, Reverse		

Serie RBK

Elektroschrauber mit integrierter Elektronik mit Schraubzeit-überwachung, Sanftanlauf und Schraubenzählung.

Merkmale:

- ohne Netzteil
- bürstenloser Elektromotor – wartungsfrei und langlebig
- höhere Drehzahlen bei gleichzeitig geringerer Erwärmung
- Schraubenzählung und Sanftanlauf (Soft-Start) optional
- kein Kohlestaub wird ausgestoßen, damit geeignet für Reinraumarbeitsplätze
- ESD-Ausführung mit geerdetem Bit
- stufenlose Drehmomenteinstellung

Lieferumfang:

- 1 Stück Elektroschrauber inklusive Drehmomenthülse
- 1 Stück Seitengriff
- 2 Stück Bits
- 1 Stück Aufhängezugfeder
- 2 Meter Anschlusskabel (montiert)



Kilews ESD Schrauber Serie RBK90 / RBK120

Technische Daten:

Spannung:	DC 40 V
Leistung:	120 W
Genauigkeit:	± 5 %
Länge:	298 mm
Drehmoment-Einstellung:	stufenlos
Abtrieb:	1/4" Bit

Bestell-Nr.	Ausführung	Drehmoment Nm	Drehzahl HI/LO U/min
804296	Hebelstart	3-9	550-800
804297	Schubstart	3-9	550-800
804305	Hebelstart	4-12	550-800
804306	Schubstart	4-12	380-550
810183	Netzteil SKP-BC40, Start, Reverse		
804338	Netzteil SKP-40B-HL-800		

Kilews ESD Schrauber Serie RBK180

Technische Daten:

Spannung:	DC 40 V
Leistung:	200 W
Genauigkeit:	± 5 %
Länge:	298 mm
Drehmoment-Einstellung:	stufenlos
Abtrieb:	1/4" Bit

Bestell-Nr.	Ausführung	Drehmoment Nm	Drehzahl HI/LO U/min
804307	Hebelstart	6-18	240-350
804308	Schubstart	6-18	240-350
810183	Netzteil SKP-BC40, Start, Reverse		
804338	Netzteil SKP-40B-HL-800		

Kilews ESD Schrauber Serie RBK60

Technische Daten:

Spannung:	DC 40 V
Leistung:	100 W
Genauigkeit:	± 5 %
Länge:	298 mm
Drehmoment-Einstellung:	stufenlos
Abtrieb:	1/4" Bit

Bestell-Nr.	Ausführung	Drehmoment Nm	Drehzahl HI/LO U/min
804294	Hebelstart	2-6	700-1.000
804295	Schubstart	2-6	700-1.000
810183	Netzteil SKP-BC40, Start, Reverse		
804338	Netzteil SKP-40B-HL-800		

Kilews ESD Schrauber, Serie RBK250/350/500

Technische Daten:

Spannung:	DC 40 V
Leistung:	260 W
Genauigkeit:	± 5 %
Länge:	393 mm
Drehmoment-Einstellung:	stufenlos
Abtrieb:	1/4" Bit

Bestell-Nr.	Ausführung	Drehmoment Nm	Leerlaufdrehzahl U/min
804303	Hebelstart	8-25	240-350
804304	Schubstart	8-25	240-350
804301	Hebelstart	12-35	240-350
804302	Schubstart	12-35	240-360
804298	Hebelstart	20-50	140-200
804299	Schubstart	20-50	140-200
810183	Netzteil SKP-BC40, Start, Reverse		
804338	Netzteil SKP-40B-HL-800		

ESD Winkelschrauber



Kilews ESD Winkelschrauber, Serie LRBK

Winkel-Elektroschrauber mit integrierter Elektronik mit Sanftanlauf und Schraubenzählung.

Merkmale:

- ohne Netzteil
- bürstenloser Elektromotor – wartungsfrei und langlebig
- höhere Drehzahlen bei gleichzeitig geringerer Erwärmung
- kein Kohlestaub wird ausgestoßen, damit geeignet für Reinraumarbeitsplätze
- Schraubenzählung und Sanftanlauf (Soft Start)
- stufenlose Drehmomenteinstellung
- ESD-Ausführung mit geerdetem Bit

Technische Daten:

Spannung: DC 40V
 Genauigkeit: ± 5 %
 Länge: 393 mm (ohne Winkelkor)
 Abtrieb: 1/4" Bit



Bits

Seite 279 ff.

Bestell-Nr.	Artikel	Leistung W	Drehmoment Nm	Leerlaufdrehzal HI/LO U/min	Schraubengröße Gewindeschraube	Selbstschneidend
805116	Kilews ESD Winkelschrauber LRBK50	100	2-5	700/1.000	< 5	< 4
805121	Kilews ESD Winkelschrauber LRBK75	120	3-7,5	560/800	< 6	< 4,5
805117	Kilews ESD Winkelschrauber LRBK100	120	6-10	380/550	< 8	< 6
805118	Kilews ESD Winkelschrauber LRBK150	150	8-15	250/350	< 10	< 8
805119	Kilews ESD Winkelschrauber LRBK220	150	12-22	250/350	< 10	< 8
810183	Netzteil SKP-BC40, Start, Reverse					
804338	Netzteil SKP-40B-HL-800					

Kilews Netzteile und Steuergäte

für ESD-Elektroschrauber und -Winkelschrauber

Kilews Netzteil SKP-12HL

Wird für die Elektroschrauber Serie B100 benötigt.

Merkmale:

- Netzschalter mit Ein/Aus-Anzeige
- ermöglicht zwei Drehzahlbereiche
- Leuchtanzeige für Eingangsspannung (grün=Normalbetrieb, rot=Überlastung)

Technische Daten:

Eingangsspannung: AC100-240 V 50/60 Hz
Ausgangsspannung: DC9 V/DC12 V
Abmessung L x B x H: 105 x 52 x 31 mm

Lieferumfang:

1 Stück Netzteil SKP-12HL
1 Stück Anschlusskabel



Bestell-Nr.

871740

Kilews Netzteil SKP-32BC-60WN

Geeignet für Schrauber der Serien BN200, BE200, BN500 und BE500, jeweils ohne „F“-Typen (Schnelllauf-Typen). Anschluss mit 6 Pins.

Merkmale:

- Netzschalter mit Ein/Aus-Anzeige
- ermöglicht zwei Drehzahlbereiche
- Leuchtanzeige für Eingangsspannung (grün=Normalbetrieb, rot=Überlastung)

Technische Daten:

Spannung: DC 24V/DC 32V
Abmessung L x B x H: 145 x 60 x 35 mm

Lieferumfang:

1 Stück Netzteil SKP-32BC-60WN
1 Stück Anschlusskabel



Bestell-Nr.

804336

Kilews Netzteil SKP-BE32HLN

Geeignet für Schrauber der Serien BN500, BE500 und BN7000. Anschluss mit 6 Pins.

Merkmale:

- Netzschalter mit Ein/Aus-Anzeige
- ermöglicht zwei Drehzahlbereiche
- Leuchtanzeige für Eingangsspannung (grün=Normalbetrieb, rot=Überlastung)

Technische Daten:

Spannung: DC 24V/DC 32V
Abmessung L x B x H: 200 x 80 x 66 mm

Lieferumfang:

1 Stück Netzteil SKP-BE32HLN
2 Meter Anschlusskabel



Bestell-Nr.

804337

Kilews Netzteil SKP-40B-HLN / SKP-40B-HL-800

SKP-40B-HLN geeignet für die Schrauber der Serien BN800 und BE800. SKP40B-HL-800 geeignet für die Schrauber der Serien BK900, RBK und TBK. Anschluss mit 6 Pins

Merkmale:

- Netzschalter mit Ein/Aus-Anzeige
- ermöglicht zwei Drehzahlbereiche
- Leuchtanzeige für Eingangsspannung (grün=Normalbetrieb, rot=Überlastung)

Technische Daten:

Eingangsspannung: AC100-240 V 50/60 Hz
Ausgangsspannung: DC 40 V
Strom: max. 5,5 A
Abmessung L x B x H: 213 x 131 x 65 mm

Lieferumfang:

1 Stück Netzteil
1 Stück Anschlusskabel



Bestell-Nr. Artikel

803807 SKP-40B-HLN

803338 SKP-40B-HL-800

Kilews Netzteil SKP-BC40

Durch das SKP-BC40 Netzteil wird überwacht, ob das am Elektro-schrauber eingestellte Abschaltmoment innerhalb eines einstellbaren Zeitfensters erreicht wird. Somit werden Fehler, wie falsche Schraube (zu lang / zu kurz), abgerissene Schrauben, verklemmte Schraube oder fehlende Schraube erkannt. Fehler werden vermieden und somit erhöht sich die Qualität der Produkte. Dem Anwender stehen fünf frei programmierbare Programme zur Verfügung. Alle Funktionen können über einen Schlüsselschalter gesperrt bzw. verriegelt werden.

Jede IO-Verschraubung wird gezählt und mit einer Sollstückzahl verglichen. Über eine optische und akustische Anzeige werden IO, NIO und Summen-IO angezeigt. Die Drehzahl ist in zwei Stufen einstellbar. Eine Anlauframpe (Softstart) sorgt für das leichtere Finden der ersten Gewindegänge und ist stufenlos bis 5,0 Sekunden einstellbar. Mit der Auto-Learning Funktion programmiert man das Steuergerät problemlos auf den jeweiligen Schraubfall.

Merkmale:

- Zählfunktion und Schraubzeitüberwachung
- Steuergerät für die komplette bürstenlose Schrauber-Serie von 0,02 bis 35 Nm
- E/A-Schnittstelle zur Einbindung in den Fertigungsprozess
- Auto-Learn Funktion: einfache Programmierung
- Speicher für fünf Parametersätze, Ablauf einzeln oder nacheinander
- über Schlüssel verriegelbar

Technische Daten:

Eingangsspannung:	AC 100V-240V 50/60Hz
Ausgangsspannung:	DC 40V/32V/24V 5.5A/6.9A/9.2A
Zählbereich:	1 bis 99 Schrauben
Zählmethode:	Vor- und Rückzählung einstellbar, Rückzählung bei Linkslauf
Sanftanlauf-Zeit:	0-9,9 s
Sanftanlauf-Drehzahl:	30-85 % der max. Drehzahl
Auto/Reset:	ein/aus
Eingang:	Sensor/Freigabe, Reset
Ausgang:	IO, NIO, Summen-IO
Schrauberdrehzahl:	2-Stufen HI/LO
Abmessung L x B x H:	247 x 130 x 100 mm



Lieferumfang:
1 Stück Netzteil
2 Meter Anschlusskabel



Bestell-Nr.	für Serie	Eingänge
810184	BN200, BN500, BN800	ext. Programmanwahl
810183	SKD-RBN, SKD-TBN	Start, Reverse
801377	SKD-RBN, SKD-TBN	externe Programmanwahl

Kilews Softstart-Modul KL-SSBN, für bürstenlose Schrauber der BN-Serie

Das KL-SSBN Modul wird zwischen Schrauber und Netzteil gesteckt und stellt damit einen einstellbaren Sanftanlauf (Soft-Start) zur Verfügung. Der Sanftanlauf kann über einen Schalter deaktiviert werden. Das Modul ist verwendbar mit allen BC/RBC/TBC-Elektroschraubern mit 6 Pins.

Technische Daten:

Spannung:	24/32/40 V
Sanftanlauf-Zeit:	0,1-5 s
Sanftanlauf-Geschwindigkeit:	ca. 30-100 %
Abmessung L x B x H:	95 x 58 x 35 mm

Lieferumfang:

1 Stück Softstart-Modul KL-SSBN



Bestell-Nr.

801775

Kilews Multifunktionsmodul KL-SCBSN, – E/A-Schnittstelle, für BN-Serie

Softstart-Erweiterungsmodul mit E/A-Schnittstelle zum Anschluss an übergeordnete Steuerungen für Kilews bürstenlose Elektroschrauber der Serien SKD-BN, SKD-RBN und SKD-TBN.

Merkmale:

- Softstart-Modul für bürstenlose Schrauber
- Sanftanlauf einstellbar
- Eingangssignale für externen Schrauberstart (z. B. über Fußschalter) und Linkslaufaktivierung
- einstellbare Schraubzeit - der Schrauber stoppt exakt bei Erreichen der eingestellten Zeit

Technische Daten:

Eingangsspannung:	24/32/40 V
Sanftanlauf-Zeit:	0,1-5 s
Sanftanlauf-Geschwindigkeit:	ca. 30-100 %
Abmessung L x B x H:	118 x 87 x 35 mm

Lieferumfang:

1 Stück Multifunktionsmodul KL-SCBSN
1 Stück Anschlusskabel 3 m



Bestell-Nr.

802967

Kilews ESD Schrauber, Serie SKT-CG

Elektroschrauber für das intelligente Schraubsystem mit Drehmoment-Drehwinkel-Überwachung.

Merkmale:

- EC-Schrauber in Deutschland entwickelt
- Drehmoment-Drehwinkel Auswertung, Schraubenzählung und Prozessüberwachung
- Startmodus Hebelstart/Schubstart/Hebel+Schubstart
- eingebaute Schraubstellenbeleuchtung mit weißen LEDs
- stufenlose Drehmoment-Einstellung

Technische Daten:

Spannung:	DC 40 V
Leistung:	90 W
Länge:	297 mm
Drehmoment-Einstellung:	stufenlos
Abtrieb:	1/4" Bit

Bestell-Nr.	Drehmoment Nm	Drehzahl U/min
807235	0,3-3,0	150-1.600
807236	1,0-5,0	1.100
807237	1,4-7,0	660



Kilews Steuerung KL-TCG, für Intelligentes Schraubsystem

Die Steuerung kann den Verschraubungsstatus, die Parametereinstellungen und die Datenspeicherung zur Rückverfolgbarkeit überwachen. Der in Deutschland hergestellte Drehmomentaufnehmer ermöglicht es den Schraubern der SKT-CG-Serie, das Anzugsdrehmoment und die Drehzahl zu kontrollieren. Aufgrund der vielfältigen Funktionen kann er die idealste Anzugsstrategie bieten. Anziehziele (Drehmoment/Gewinde) können über die Steuerung eingestellt werden. Der Anwender kann zwischen mehreren Programmen wechseln, um verschiedene Schraubaufgaben zu lösen.

Merkmale:

- hochpräziser Drehmomentaufnehmer made in Germany
- eine Steuerung für alle Modelle der Serie SKT-CG
- einfache Programmierung über PC oder Steuerung
- Industrie 4.0 fähig
- Export der Schraubdaten über RS-232
- Programmspeicher
- Unterprogramme programmierbar
- mehrere Stufen je Schraubvorgang möglich

Technische Daten:

Spannung:	DC 24 V
Eingänge:	Start/Forward/Reverse/Disable/Confirm
Ausgänge:	OK/NG/OK ALL/Start/Reverse
Schnittstelle:	RS-232X2, MicroSD, LAN
Abmessung L x B x H:	185 x 147 x 241
geeignet für:	0,3 - 7,0 Nm
Programme:	50



Bestell-Nr.

807238

Kilews Drehmomentmessgerät

Zur exakten Ermittlung und Überprüfung des eingestellten Drehmoments. Leichtes kompaktes Gerät, für den mobilen Einsatz geeignet.

Merkmale:

- Messwert-Toleranz einstellbar, inklusive IO/NIO Auswertung
- USB-Anschluss zur Datenarchivierung auf PC und Drucker (KTM-CSH mit RS-232 Schnittstelle)
- Auto-Reset Funktion
- Messrichtung für Links- und Rechtslauf
- Messeinheiten Lbf in - kgf cm - Nm
- Messmodus: Spitzenwert, 1. Spitzenwert, Echtzeitanzeige

Technische Daten:

Spannung:	5 x 1,2 V Batterie
Genauigkeit:	± 1 %
Ladezeit:	8 Stunden
Batteriebetrieb:	30 Stunden
Batterielebensdauer:	bis zu 300 mal aufladbar

Lieferumfang:

- 1 Stück Drehmomentmessegerät
- 2 Stück Schraubfallsimulatoren (AJ-3, AJ-15)
- 1 Stück Koffer
- 1 Stück Kalibrier-Zertifikat



Bestell-Nr. Messbereich Nm

800092 0,1-1,50

800164 0,15-15,00

804286 0,3-25,0

Kilews Schraubenvereinzeler, einstellbar

Dieser leistungsstarke Schraubenspender ist für alle Schrauben von 1,0 bis 5,0 mm und bis 19 mm Gewindelänge geeignet. Die Schrauben werden durch ein Schaufelrad in einer Vibrator-Zuführschiene bereitgestellt. Die Entnahmeposition ist mit einer Bitführung versehen und auf verschiedene Schrauben individuell einstellbar.

Merkmale:

- in 11 Schritten für Schraubengrößen von 1,0 bis 5,0 mm einstellbar
- einstellbar auch für kopplastige Schrauben und Schrauben mit unverlierbarer Scheibe
- Kostenersparnis durch leicht einstellbare Zuführschiene
- Sensoren erkennen, ob sich eine Schraube in der Entnahmeposition befindet und schalten das Gerät automatisch ab
- einstellbare Vibrationsgeschwindigkeit

Technische Daten:

Spannung: 230 V
 Abmessung L x B x H: 182 x 126 x 147 mm
 Schraubengröße: M1,0-M5,0
 Schraubenlänge: bis zu 19 mm Gewindelänge
 Schraubenbehälter: 200-220 ccm
 Gewindelänge: max. 19 mm

Lieferumfang:

- 1 Stück Schraubenvereinzeler
 1 Satz umfangreiches Adapterset



Bestell-Nr.

828810

Ohtake Schraubenvereinzeler NSBI-Serie mit radialer Schraubenentnahme

Der kompakte automatische Schraubenvereinzeler der NSBI-Serie eignet sich für alle Handschraubanwendungen. Durch die radiale Schraubenentnahme werden die Schrauben optimal geführt und an der Entnahmestelle in Rotation zur einfachen Ausgabe geführt.

Merkmale:

- die Geräte der NSBI-Serie werden voreingestellt auf eine festgelegte Schraubengröße geliefert
- Schraubenentnahme über Drehteller – leise, zuverlässig und extrem schnell
- durch einfachen Schienenwechsel kann das Gerät auf neue Schrauben angepasst werden
- Behälterkapazität 80 cm³ (ergibt bei einer M3x12 Schrauber ca. 210 Schrauben)
- jede Schraube wird freigestellt und lässt sich komfortabel entnehmen
- passend für Schraubentypen mit Linsenkopf, Senkkopf, mit Scheibe sowie Sonderschrauben

Technische Daten:

Spannung: 230 V
 Abmessung: 181 x 123 x 148 mm
 Schraubenlänge: max. 20 mm
 Schraubenbehälter: 80 cm³



Bestell-Nr. Schraubengröße mm

809381	1,0
809382	1,2
809383	1,4
809384	1,7
809385	2,0
809386	2,3
809387	2,6
809388	3,0

WETEC Drehmoment-Trommel 1515T/TR

Zwei Montagearten für die Drehmoment-Trommeln sind möglich: Die hängend montierten T-Modelle bieten dieselben konstruktiven und leistungstechnischen Eigenschaften wie die Federzüge der Baureihe FLR.

Die TR-Modelle können je nach Anforderung der Anwendung und Installation sowohl in waagerechter als auch senkrechter Anbau-lage fest montiert werden.

Die Modelle T und TR bieten Auszugslängen bis 4,5 m (15 Fuß) und können bei Traglasten bis 6,8 kg (19 lb) die Gewichtsanforderungen der meisten Hängebedienelemente erfüllen.

Merkmale:

- für vertikale oder horizontale starre Anbringung
- externe Spannungseinstellung über leicht bedienbare Reibkupplung
- Seilführung aus gehärtetem Stahl
- Gummidämpfer
- verzinktes Rundlitzenseil
- Karabinerhaken für einfaches Ein- und Aushängen des Werkzeugs
- Blechgehäuse für Schutz von Feder und Trommel
- verstellbare Seilbremse



Technische Daten:

Traglast: 6,8 kg
Seilauszug: 4,5 m

Bestell-Nr.	Artikel	Aufhängung
810966	1515T	hängend
810967	1515TR	vertikal und horizontal

WETEC Federzug 5F/5FLR

Die triebfederbetätigten Federzüge 5F und 5FLR bieten beste Ergonomie und eine lange Lebensdauer. Die ideale Wahl für Werkzeuge mit einem Gewicht von 400 g bis 2,3 kg (1 bis 5 lb).

Merkmale:

- obere Aufhängung besteht aus einem festen Schwerlastschäkel mit Splintsicherung
- zwei Befestigungsbohrungen für Seil- und Führungsausrichtung
- Befestigungsöffnung für Sicherheitsseil (optional)
- Blechgehäuse für Schutz von Feder und Trommel
- Seilführung aus gehärtetem Stahl
- Gummidämpfer
- verstellbare Seilbremse
- verzinktes Rundlitzenseil
- Karabinerhaken für einfaches Ein- und Aushängen
- leicht bedienbare Reibkupplung



Technische Daten:

Traglast: 0,4 - 2,3 kg
Seilauszug: 2,4 m

Bestell-Nr.	Artikel	Arretierung
810946	5F	nein
810947	5FLR	ja

WETEC Balancer BF

Die Balancer aus der Baureihe BF bieten perfekten Gewichts-ausgleich und sorgen so dafür, dass Werkzeuge bis 11 kg (24 lb) an jedem Punkt der Auszuglänge schwerelos erscheinen. Die mit einer automatischen Sicherheitsarretierung ausgestatteten Balancer dieser Baureihe verhindern, dass Werkzeuge oder Lasten bei nachlassender Spannung oder beim Bruch einer Triebfeder herunterfallen. Zudem sind die Modelle der Reihe BFL mit einer Arretierung ausgestattet, die durch einen kurzen Zug am Trage-seil wieder gelöst werden kann.

Merkmale:

- Befestigungsöffnung für Sicherheitsseil (optional)
- schlagfestes ABS-Gehäuse
- einfache externe Spannungseinstellung
- Gummidämpfer
- verstellbare Seilbremse
- verzinktes Rundlitzenseil
- Karabinerhaken für einfaches Ein- und Aushängen des Werkzeugs
- obere Aufhängung schwenkbar mit Sicherheitssplint
- einfaches Entspannen durch Schubnocken
- externe Spannungseinstellung über Welle und Schubnocken

Technische Daten:

Schwenkbar: 360°
Seilauszug: 2,0 m



Bestell-Nr.	Artikel	Traglast	Arretierung
810955	BF6	1,4 - 2,7 kg	nein
810961	BFL6	1,4 - 2,7 kg	ja
810956	BF9	2,7 - 4,1 kg	nein
810952	BFL9	2,7 - 4,1 kg	ja
810957	BF13	4,1 - 5,9 kg	nein
810963	BFL13	4,1 - 5,9 kg	ja
810958	BF18	5,9 - 8,2 kg	nein
810964	BFL18	5,9 - 8,2 kg	ja
810959	BF24	8,2 - 10,9 kg	nein
810965	BFL24	8,2 - 10,9 kg	ja

WETEC Balancer AB

Ausgelegt auf beste Ergonomie und lange Standzeiten bei leichten und kleinen Montagewerkzeugen. Balancer bieten eine kostengünstige Lösung für gesteigerte Produktivität, sorgen für aufgeräumte Arbeitsplätze und verhindern das Herunterfallen teurer kraftbetriebener Werkzeuge.

Merkmale:

- obere Aufhängung schwenkbar mit Schraubkarabinerhaken
- schlagfestes ABS-Gehäuse
- Gummidämpfer
- verstellbare Seilbremse
- verzinktes Rundlitzenseil
- Schraubkarabinerhaken
- Absturzsicherung
- Sechskant-Mitnehmer und Klinkenhebel zur externen Spannungseinstellung

Technische Daten:

Schwenkbar: 360°
Seilauszug: 1,6 m



Bestell-Nr.	Artikel	Traglast	Arretierung
810948	AB4	0,7 - 1,8 kg	nein
810949	AB4RL	0,7 - 1,8 kg	ja
810951	AB8	1,8 - 3,6 kg	nein
810952	AB8RL	1,8 - 3,6 kg	ja
810953	AB11	3,6 - 5,0 kg	nein
810954	AB11RL	3,6 - 5,0 kg	ja

WETEC Federzug RF/RFL

Die Federzüge RF und RFL sind mit einem Druckhebel für die Spannungseinstellung ausgestattet, mit dem sich das Gerät einfach entspannen und die Triebfederspannung auf eine Traglast im Bereich bis 3,6 kg (8 lbs) anpassen lässt.

Merkmale:

- obere Aufhängung 360° schwenkbar, mit Sicherheitssplint
- Befestigungsöffnung für Sicherheitsseil (optional)
- schlagfestes ABS-Gehäuse
- Spannungseinstellung über Sterngriff und Schubnocken
- Seilführung gehärteter Stahl
- verstellbare Seilbremse
- verzinktes Rundlitzenseil
- Karabinerhaken für einfaches Ein- und Aushängen des Werkzeugs

Technische Daten:

Schwenkbar: 360°
Seilauszug: 2,0 m



Bestell-Nr.	Artikel	Traglast	Arretierung
810944	RF6	1,8 - 2,7 kg	nein
810944	RFL6	1,8 - 2,7 kg	ja

WETEC Federzug RB

Die triebfederbetätigten Federzüge RB bieten klassenbeste Ergonomie und lange Standzeiten und sind daher die ideale Wahl für praktisch jede leichte Montageanwendung.

Merkmale:

- obere Aufhängung 360° schwenkbar, mit Sicherheitssplint
- Befestigungsöffnung für Sicherheitsseil (optional)
- einfach bedienbar über Sterngriff
- schlagfestes ABS-Gehäuse
- verstellbare Seilbremse
- PA-Flechtleine
- Werkzeughaken für einfaches Ein- und Aushängen

Technische Daten:

Schwenkbar: 360°



Bestell-Nr.	Artikel	Traglast	Seilauszug
810941	RB2	0,5 - 0,9 kg	1,6 m
810943	RB210	0,5 - 0,9 kg	3,0 m
810941	RB4	0,9 - 1,8 kg	1,6 m

WETEC Positionierer GM31

Der Positionierer GM31 bietet eine kostengünstige Lösung für Anwendungen mit geringer Zyklusrate und Last, wie z. B. bei Leuchten, Wärmelampen und Schildern, die ohne weiteren Kraftaufwand in der eingenommenen Position verbleiben. GM31 wurde so konzipiert, dass er durch seine kompakte Größe mit fast allen industriellen Druckluft-Spiralschläuchen einsetzbar ist.

Merkmale:

- schnelles und einfaches Anbringen durch obere Aufhängung mit einem starren S-Haken
- schlagfestes ABS-Gehäuse
- einfach bedienbare Reibungsbremse
- strapazierbares Nylonseil
- Werkzeughaken für einfaches Ein- und Aushängen

Technische Daten:

Traglast: 0,5 - 4,5 kg
Seilauszug: 1,4 m



Bestell-Nr.

810939

WETEC Federzug

Bei Federzügen erhöht sich die Seilkraft, wenn das Seil ausgefahren wird. Nach der Benutzung wird die Last (z. B. ein Werkzeug) mit Hilfe des Federzuges wieder in die Ausgangsposition zurückgezogen. Dadurch ist es möglich, Arbeitsplätze mit Kraftschraubern oder anderen Werkzeugen von oben zu versorgen und so einen freien Arbeitsraum zu erhalten. Die Spannung kann mit dem Drehknopf einfach reguliert werden.



Bestell-Nr.	Tragkraft kg	Seilauszug m
809169	0,5-1,5	2,0
809171	1,0-3,0	2,0
809172	2,5-5,0	2,0
809173	0,2-0,6	1,5
809174	0,5-1,5	1,5

Tecna-Federzug

Tecna-Federzüge werden gemäß der Richtlinie DIN 15112 produziert und entsprechen damit den gültigen Normen. Die Federzüge besitzen dadurch das BG-Prüfzertifikat der deutschen Berufsgenossenschaft. Diese Zertifizierung bestätigt umfassend die geprüfte Sicherheit und den Gesundheitsschutz.

Merkmale:

- Aluminium Gehäuse mit stabilen Stahlseilen
- Präzise Seilführung, reibungsarme Büchsen
- ausgereifte Sicherheitsfunktionen und langlebige Federn

Technische Daten:

Auszug: 1.600 mm

Lieferumfang:

1 Stück Federzug, inklusive BG Prüfzertifikat



Bestell-Nr.	Tragkraft kg
802999	0,4-1,0
803001	1,0-2,0
803002	2,0-3,0

WETEC Linear-Tragarm

Der leichte und drehbare Linear-Tragarm eignet sich hervorragend für die winkelgenaue Führung des Werkzeugs und die Aufnahme der Reaktionskräfte und Vibrationen, sowie des Gewichts der Maschine.

Merkmale:

- ideal auch bei eingeschränkten Platzverhältnissen
- durch die große Auswahl an Werkzeughaltern lässt sich nahezu jedes handgehaltene Werkzeug adaptieren
- leichtgängige Kugelumlaufbuchsen garantieren eine präzise vertikale und horizontale Positionierung der Werkzeuge

Technische Daten:

Säulenhöhe: 700 mm

Lieferumfang:

1 Stück Linear-Tragarm
1 Stück Werkzeugträger
1 Stück Standfuß
1 Stück Federzug



Bestell-Nr.	Drehmoment Nm	Werkzeug-Ø mm	Arbeitsbereich mm
806219	5	23-40	517-919
804277	15	23-40	317-519
806218	40	32-47	317-519

WETEC Gelenk-Tragarm GTA

Der leichte und drehbare Gelenk-Tragarm lässt sich fast wie der menschliche Arm schwenken und bewegen.

Merkmale:

- schnell und präzise mit einem hohem Maß an Bewegungsfreiheit über den gesamten Arbeitsbereich
- ideal auch bei eingeschränkten Platzverhältnissen
- durch die große Auswahl an Werkzeughaltern lässt sich nahezu jedes handgehaltene Werkzeug adaptieren
- kraftschonende, sichere und exakte Positionierung der Werkzeuge
- leichtgängige Kugelumlaufbuchsen garantieren eine präzise vertikale und horizontale Positionierung der Werkzeuge
- fixierte Werkzeuge minimieren die Bedienerinflüsse und erhöhen somit die Genauigkeit
- Federzüge frei wählbar aus Sortiment
- optional mit Tischklammer lieferbar

Technische Daten:

Spannbereich Werkzeug: 23-40 mm
Säulenhöhe: 700 mm

Lieferumfang:

1 Stück Gelenk-Tragarm
1 Stück Werkzeugträger
1 Stück Standfuß
1 Stück Federzug



Bestell-Nr.	Drehmoment Nm	Arbeitsbereich mm
806217	10	0-550
804275	15	0-400

WETEC Schwenk-Tragarm

Schwenk-Tragarm System zur einfachen Handhabung eines Schraubers.

Merkmale:

- geeignet zum Befestigen von Drehmomentabstützungen oder anderen Werkzeugen
- 2-Punkt Befestigung an der Säule für zusätzliche Sicherheit
- Säulenlänge kann speziell an die Bedürfnisse angepasst werden
- optional können an einer Säule bis zu 4 Schwenkausleger befestigt werden
- Befestigung am Boden (nur 802997)

Technische Daten:

Schwenkbereich: 180°
Material: Aluminiumprofil

Lieferumfang:

1 Stück Schwenk-Tragarm mit Standfuß
2 Stück Kunststoffgleiter

Elektroschrauber
Seite 287 ff.

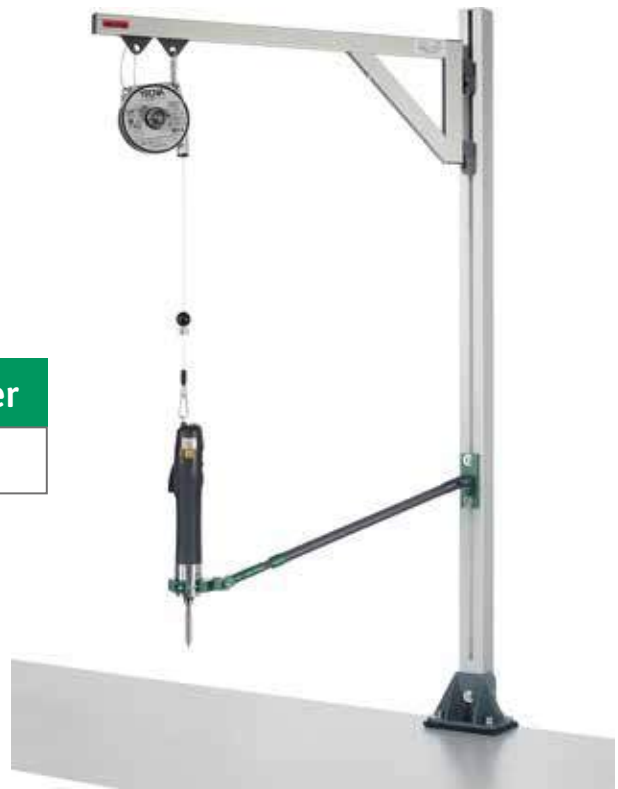

Bestell-Nr.	Höhe mm	Ausleger mm	Tragkraft kg
804271	1.200	600	4
809389	1.200	800	4
809391	1.200	800	8
804272	1.200	1.000	8
802997	2.000	600	4

WETEC Karbon Teleskop-Drehmoment-Abstützung, für Pistolenschrauber

Karbon Drehmomentabstützungen sind sehr leicht und flexibel einsetzbar. Sie unterstützen den Werker bei Arbeiten mit handgehaltenen Werkzeugen, um Ermüdungserscheinungen und Verletzungen zu verhindern. Ohne die Flexibilität eines handgehaltenen Werkzeugs einzuschränken können auch hohe Drehmomente sicher und unproblematisch verschraubt werden.

Sie sind individuell einsetzbar und kompatibel zu den meisten Werkzeugen – ohne Anpassung. Höchste Qualität und Langlebigkeit – 100% Made in Germany.

Merkmale:

- geeignet für gerade Schrauber oder Pistolenschrauber
- nimmt Dreh-/Reaktionsmomente senkrecht zur Armachse auf
- leichtes, kostengünstiges Design
- Werkzeughalter bereits enthalten
- langlebige und wartungsfreie Karbonröhren
- ergonomisches Arbeiten ohne Anstrengung
- Sonderlängen und Größen auf Anfrage
- Befestigungsmöglichkeit von Balancern und Federzügen direkt am Arm

made in Germany



Bestell-Nr.	Drehmoment Nm	Länge min./max. mm	Werkzeug-Ø mm
804258	15	414-665	32-48
804259	15	503-1.123	23-40
804261	15	668-1.618	23-40
804262	15	835-2.119	23-40
804263	40	517-1.127	32-47
804264	40	684-1.628	32-47
804265	40	852-2.132	32-47
804266	80	528-1.140	32-47
804267	80	695-1.641	32-47

WETEC Karbon Teleskop-Drehmoment-Abstützung, für Winkelschrauber

Karbon Drehmomentabstützungen sind sehr leicht und flexibel einsetzbar. Sie unterstützen den Werker bei Arbeiten mit handgehaltenen Werkzeugen um Ermüdungserscheinungen und Verletzungen zu verhindern. Ohne die Flexibilität eines handgehaltenen Werkzeugs einzuschränken können auch hohe Drehmomente sicher und unproblematisch verschraubt werden.

Sie sind individuell einsetzbar und kompatibel zu den meisten Werkzeugen – ohne Anpassung. Höchste Qualität und Langlebigkeit – 100% Made in Germany.

Merkmale:

- geeignet für Winkelschrauber (90° gedrehte Aufnahme)
- nimmt Dreh-/Reaktionsmomente senkrecht zur Armachse auf
- leichtes, kostengünstiges Design
- Werkzeughalter bereits enthalten
- langlebige und wartungsfreie Karbonröhren
- ergonomisches Arbeiten ohne Anstrengung
- Sonderlängen und Größen auf Anfrage ohne Zusatzkosten
- Befestigungsmöglichkeit von Balancern und Federzügen direkt am Arm

made in Germany



Bestell-Nr.	Drehmoment Nm	Länge min./max. mm	Werkzeug-Ø mm
804251	15	414-665	23-40
800881	15	503-1.123	32-48
804252	15	668-1.618	23-40
800882	15	835-2.119	23-40
802987	40	517-1.127	32-47
802988	40	684-1.628	32-47
804254	40	852-2.132	32-47
804255	80	528-1.140	32-47
802991	80	695-1.641	32-47

WETEC Positioniersystem

Über drei Positionsgeber kann im Schwenkbereich des Parallelarmes jede Position definiert werden. Über die PoSy3D-Elektronik werden die Position, die Reihenfolge und der Programmablauf vorgegeben. Bei der Z-Achse wird die Position mit ca. 0,5 mm ausgewertet. Theoretische Genauigkeit 0,01 mm. Diese Auswertung gibt in der Tiefenmessung exakte Auskunft, ob der Schraubvorgang richtig abgeschlossen wurde (z. B. Unterlegscheibe fehlt).

Merkmale:

- Positionserkennung der X-, Y- und Z-Achse
- Überprüfung der Einschraubtiefe (z. B. fehlende Unterlegscheibe)
- 30 Positionen speicherbar
- Ablaufreihenfolge frei oder programmierbar
- geeignet für Elektro-, EC- und Druckluftschrauber
- als PoSy3D-Schrauber mit integrierter Schrauber-Steuerung und allen Schraubsteuerungsfunktionen wie Zeitüberwachung, Sanftanlauf, stufenlose Drehzahl etc.
- jeder Elektroschrauber mit entsprechenden Ansteuersignalen kann verwendet werden

Technische Daten:

Netzanschluss:	230 VAC, 50Hz
Abmessung L x B x H:	150 x 200 x 110 mm
Positionsgeber:	SSI Absolutwertgeber
Tischabmessung:	ca. 0,5 mm
Schwenkbereich:	normal ca. 500 mm, kann auf ca. 800 mm erweitert werden
Programmanwahl:	8 Programme über die Comm-Schnittstelle, über RS485 beliebig viele Programme
Schnittstellen:	SPS-Steuersignal zur Schrauberansteuerung, Comm-Schnittstelle zur Programmauswahl, RS485-Schnittstelle zur Programmierung
LCD-Anzeige:	4-zeilig



Bestell-Nr. Ausführung

828770	Positionier-Steuerelektronik
828780	kompletter Arm mit X-, Y-, Z-Geber

WETEC Kniehebelpressen

Die Kraftübertragung erfolgt durch Kniehebelübersetzung. Diese Konstruktion ermöglicht es, bei kompakter Bauweise hohe Druckleistungen zu erreichen. Wichtig für den Arbeitseinsatz: Bei der Kniehebelübersetzung wird die maximale Druckleistung erst bei gestrecktem Kniehebel, d. h. kurz vor Hubende erreicht.

Merkmale:

- gehärtete Spindel
- lange Spindelführung für hohe Druckleistung
- Arbeitshöhe verstellbar
- Handhebel bedienerfreundlich angeordnet

Typ HK 500

Technische Daten:

Druckkraft:	5,0 kN
Hub:	40 mm
Verstellbare Arbeitshöhe:	60-150 mm
Spindel-Ø:	20 mm
Spindelbohrung/ Stangendurchlass:	10H7 mm
Ausladung:	73 mm
Tischfläche:	115 x 70 mm
Höhe des Ständers:	290 mm
Grundfläche:	115 x 175 mm



Bestell-Nr.

818290

Typ HK 800

Zusätzliche Merkmale zu Typ HK 500:

- die Arbeitshöhe kann mit der Gewindespindel schnell und äußerst präzise eingestellt werden

Technische Daten:

Druckkraft:	8,0 kN
Hub:	40 mm
Verstellbare Arbeitshöhe:	50-200 mm
Spindel-Ø:	24 mm
Spindelbohrung/ Stangendurchlass:	10H7 mm
Ausladung:	90 mm
Tischfläche:	120 x 160 mm
Höhe des Ständers:	410 mm
Grundfläche:	160 x 230 mm



Bestell-Nr.

818300

WETEC Druckluft-Seitenschneider TR

Kleiner, handlicher Druckluftseitenschneider mit enormer Leistung. Für Cu-Drähte bis \varnothing 1,6 mm. Sehr schnelle Auslösung mit bis zu 200 Schnitten in der Minute. Der äußerst stabile Körper und die robuste Mechanik ist für den Dauereinsatz in der Fertigung konzipiert.

Merkmale:

- abgeschrägte Schneiden
- auswechselbare Messer
- für Links- und Rechtshänder geeignet
- die Bedienung kann mit Daumen oder Fingern erfolgen

Technische Daten:

Länge: 175 mm
Drahtdurchmesser: 1,6 mm
Druckluftanschluss: 6-7 bar

Lieferumfang:

- 1 Stück Druckluft-Seitenschneider
- 1 Stück Kupplung für Anschluss eines Schlauches mit \varnothing 6 mm
- 1 Stück Aufhängeöse für Balancer



Bestell-Nr. Wate

818210	Semi-Flush
818260	Ersatz-Schneidbacken, für Druckluft-Seitenschneider TR, Semi-Flush
818270	Ersatz-Schneidbacken, für Druckluft-Seitenschneider TR, Flush

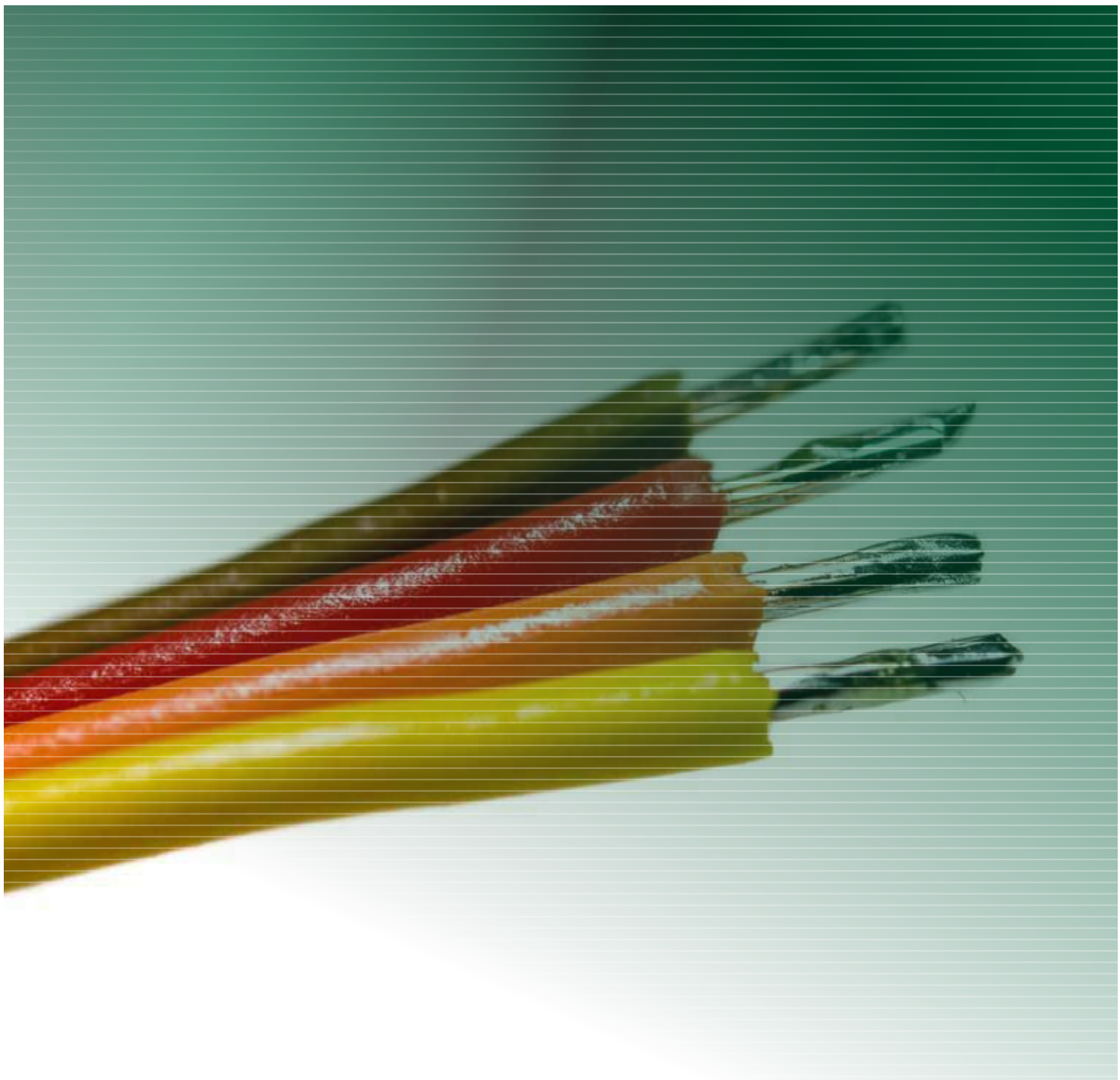



ER

 Wolfgang Warmbier®

bimos

 atlas®
the shoe company

ABEBA®

BIRKENSTOCK®

ELTEN

 WETEC



SD



abeba

ESD-Schuhe



ESD-Sandalen

Merkmale:

- CE EN ISO 20347:2012 OB, A, FO, SRC
- ESD-gerecht nach DIN EN 61340
- TÜV GS-geprüfte Sicherheit nach DIN 4843 Teil 100 Abschnitt 3.1v.8/93
- Obermaterial Veloursleder
- rutschhemmende Gummi-Laufsohle
- lederbezogenes Korkfussbett
- Sanitized behandelt
- Kennzeichnung mit ESD-Warnsymbol

Technische Daten:

typischer Ableitwiderstand: $R_g = 10^5 - 10^7 \text{ Ohm}$

Abeba ESD-Sandale Nature 4086

Zweischnaller.



Bestell-Nr.	Größe	Farbe
802847	34	blau
802848	35	blau
802849	36	blau
802851	37	blau
802852	38	blau
802853	39	blau
802854	40	blau
802855	41	blau
802856	42	blau
802857	43	blau
802858	44	blau
802859	45	blau
802861	46	blau
802862	47	blau
802863	48	blau



Abeba ESD-Sandale Nature 4090/4096

Zweischnaller mit feststehendem Fersenriemen.

Merkmale:

- Obermaterial Glattleder
- zwei verstellbare Ristriemen in weiß mit Klettverschluss



Bestell-Nr.	Größe	Farbe	Ristriemen mit
802814	34	weiß	Klettverschluss
802815	35	weiß	Klettverschluss
802816	36	weiß	Klettverschluss
802817	37	weiß	Klettverschluss
802818	38	weiß	Klettverschluss
802819	39	weiß	Klettverschluss
802821	40	weiß	Klettverschluss
802822	41	weiß	Klettverschluss
802823	42	weiß	Klettverschluss
802824	43	weiß	Klettverschluss
802825	44	weiß	Klettverschluss
802826	45	weiß	Klettverschluss
802827	46	weiß	Klettverschluss
802828	47	weiß	Klettverschluss
802829	48	weiß	Klettverschluss
802831	34	blau	Schnallenverschluss
802832	35	blau	Schnallenverschluss
802833	36	blau	Schnallenverschluss
802834	37	blau	Schnallenverschluss
802835	38	blau	Schnallenverschluss
802836	39	blau	Schnallenverschluss
802837	40	blau	Schnallenverschluss
802838	41	blau	Schnallenverschluss
802839	42	blau	Schnallenverschluss
802841	43	blau	Schnallenverschluss
802842	44	blau	Schnallenverschluss
802843	45	blau	Schnallenverschluss
802844	46	blau	Schnallenverschluss
802845	47	blau	Schnallenverschluss
802846	48	blau	Schnallenverschluss



Abeba ESD-Sandale Nature 4080/4085

Zweischnaller.

Merkmale:

- Obermaterial Glattleder
- zwei verstellbare Ristriemen mit Klettverschluss



Bestell-Nr.	Größe	Farbe
839730	34	weiß
839740	35	weiß
839750	36	weiß
839760	37	weiß
839770	38	weiß
839780	39	weiß
839790	40	weiß
839800	41	weiß
839810	42	weiß
839820	43	weiß
839830	44	weiß
839840	45	weiß
839850	46	weiß
839860	47	weiß
839870	48	weiß
839880	34	schwarz
839890	35	schwarz
802065	36	schwarz
839910	37	schwarz
839920	38	schwarz
839930	39	schwarz
839940	40	schwarz
839950	41	schwarz
839960	42	schwarz
839970	43	schwarz
839980	44	schwarz
839990	45	schwarz
840000	46	schwarz
840010	47	schwarz
802066	48	schwarz



Abeba ESD-Clog Dynamic 37320

ESD-Clog mit Aufdruck und feststehendem Fersenriemen.

Merkmale:

- CE, EN ISO 20347:2012, OB, FO, E, A, SRC
- ESD-gerecht nach DIN EN 61340
- Mikrofaser, weiß
- Fersenriemen feststehend, verstellbar
- rutschhemmende TPU-Laufsohle
- auswechselbare Active Comfort Einlegesohle
- Sanitized behandelt
- waschbar
- Kennzeichnung mit ESD-Warnsymbol

Technische Daten:

typischer Ableitwiderstand: $R_g=10^5-10^7$ Ohm



Bestell-Nr.	Größe	Farbe
805267	35	weiß, bedruckt
805268	36	weiß, bedruckt
805269	37	weiß, bedruckt
805271	38	weiß, bedruckt
805272	39	weiß, bedruckt
805273	40	weiß, bedruckt
805274	41	weiß, bedruckt
805275	42	weiß, bedruckt
805276	43	weiß, bedruckt

Abeba ESD-Clog Dynamic 37329

ESD-Clog aus gestricktem Textil mit Fersenriemen.

Merkmale:

- CE, EN ISO 20347:2012, OB, A, FO, E, SRC
- ESD-gerecht nach DIN EN 61340
- gestricktes Textil, weiß
- Fersenriemen feststehend, verstellbar
- rutschhemmende TPU-Laufsohle
- auswechselbare Active Comfort Einlegesohle
- Sanitized behandelt
- Schutz vor Spritzwasser
- atmungsaktiv

Technische Daten:

typischer Ableitwiderstand: $R_g=10^5-10^7$



Bestell-Nr.	Größe	Farbe
806731	35	weiß
806732	36	weiß
806733	37	weiß
806734	38	weiß
806735	39	weiß
806736	40	weiß
806737	41	weiß
806738	42	weiß
806739	43	weiß
806741	44	weiß
806742	45	weiß
806743	46	weiß
806744	47	weiß
806745	48	weiß



Abeba ESD-Clog x-light 7131130/7131135

Hochwertiger Clog mit Fersenriemen.

Merkmale:

- CE EN ISO 20347:2012 OB, A, E, FO, SRC
- ESD-gerecht nach DIN EN 61340
- Glattleder
- rutschhemmende PU-Laufsohle
- auswechselbare Active Comfort Einlegesohle
- Fersenriemen feststehend, verstellbar
- atmungsaktives Innenfutter mit Silberionen
- Ristbereich mit Gummizug
- Klettverschluss
- Sohlenerhöhung möglich
- Zertifizierung für ORTHOstat Sohle und Sohlenerhöhung beantragt
- Kennzeichnung mit ESD-Warnsymbol

Technische Daten:

typischer Ableitwiderstand: $R_g=10^5\text{-}10^7$ Ohm



Bestell-Nr.	Größe	Farbe
805447	35	weiß
805448	36	weiß
805449	37	weiß
805451	38	weiß
805452	39	weiß
805453	40	weiß
805454	41	weiß
805455	42	weiß
805456	43	weiß
805457	44	weiß
805458	45	weiß
805459	46	weiß
805461	47	weiß
805462	48	weiß
805433	35	schwarz
805434	36	schwarz
805435	37	schwarz
805436	38	schwarz
805437	39	schwarz
805438	40	schwarz
805439	41	schwarz
805440	42	schwarz
805441	43	schwarz
805442	44	schwarz
805443	45	schwarz
805444	46	schwarz
805445	47	schwarz
805446	48	schwarz

Abeba ESD-Clog x-light 7131141/7131142

Hochwertiger Clog mit gedämpfter ACC Einlegesohle.

Merkmale:

- CE EN ISO 20347:2012 OB, A, E, FO, SRC
- ESD-gerecht nach DIN EN 61340
- Glattleder
- rutschhemmende PU-Laufsohle
- auswechselbare Active Comfort Einlegesohle
- Sanitized behandelt
- Fersenriemen klappbar, verstellbar
- atmungsaktives Innenfutter mit Silberionen
- Ristbereich mit Gummizug
- Sohlenerhöhung möglich
- Zertifizierung für ORTHOstat Sohle und Sohlenerhöhung beantragt
- Kennzeichnung mit ESD-Warnsymbol

Technische Daten:

typischer Ableitwiderstand: $R_g=10^5\text{-}10^7$ Ohm



Bestell-Nr.	Größe	Farbe
805417	35	weiß
805418	36	weiß
805419	37	weiß
805421	38	weiß
805422	39	weiß
805423	40	weiß
805424	41	weiß
805425	42	weiß
805426	43	weiß
805427	44	weiß
805428	45	weiß
805429	46	weiß
805431	47	weiß
805432	48	weiß
805402	35	schwarz
805403	36	schwarz
805404	37	schwarz
805405	38	schwarz
805406	39	schwarz
805407	40	schwarz
805408	41	schwarz
805409	42	schwarz
805411	43	schwarz
805412	44	schwarz
805413	45	schwarz
805414	46	schwarz
805415	47	schwarz
805416	48	schwarz

Abeba ESD-Clog Reflexor 36902/36912

Hochwertige Sandale, handgenäht.

Merkmale:

- CE EN ISO 20347:2012 OB, A, E, SRB
- ESD-gerecht nach DIN EN 61340
- zertifizierte orthopädische Einlegesohle gemäß DGUV 112-191 möglich
- Glattleder
- rutschhemmende PU-Laufsohle
- auswechselbare Reflexor® Einlegesohlen
- atmungsaktives und feuchtigkeitsabsorbierendes Mikrofaser-Innenfutter
- drei verstellbare Ristriemen mit Klettverschluss
- Handnaht
- Kennzeichnung mit ESD-Warnsymbol

Technische Daten:

typischer Ableitwiderstand: $R_g=10^5-10^7$ Ohm



Bestell-Nr.	Größe	Farbe
844670	36	weiß
844680	37	weiß
844690	38	weiß
844700	39	weiß
844710	40	weiß
844720	41	weiß
844730	42	weiß
844740	36	schwarz
844750	37	schwarz
844760	38	schwarz
844770	39	schwarz
844780	40	schwarz
844790	41	schwarz
844800	42	schwarz

Abeba ESD-Clog the Original plus 37520/37530

Clog mit klappbarem Fersenriemen.

Merkmale:

- CE, EN ISO 20347:2012, OB, FO, A, E, SRC
- ESD-gerecht nach DIN EN 61340
- TÜV GS-geprüfte Sicherheit nach DIN 4843 Teil 100 Abschnitt 3.1v.8/93
- Obermaterial Mikrofaser, perforiert
- rutschhemmende TPU-Laufsohle
- Sanitized behandelt
- Fersenriemen klappbar, verstellbar
- Kennzeichnung mit ESD-Warnsymbol

Technische Daten:

typischer Ableitwiderstand: $R_g=10^5-10^7$ Ohm



Bestell-Nr.	Größe	Farbe
802864	36	weiß
802865	37	weiß
802866	38	weiß
802867	39	weiß
802868	40	weiß
802869	41	weiß
802871	42	weiß
802872	36	schwarz
802873	37	schwarz
802874	38	schwarz
802875	39	schwarz
802876	40	schwarz
802877	41	schwarz
802878	42	schwarz

Abeba ESD-Clog Easy 37622

Hochwertiger Clog mit angenehmem Tragekomfort.

Merkmale:

- CE, EN ISO 20347:2012, OB, E, FO, A, SRC
- ESD-gerecht nach DIN EN 61340
- TÜV GS-geprüfte Sicherheit nach DIN 4843 Teil 100 Abschnitt 3.1v.8/93
- zertifizierte orthopädische Einlegesohle gemäß DGUV 112-191 möglich
- Glattleder
- rutschhemmende TPU-Laufsohle
- auswechselbare Active Comfort Einlegesohle
- Sanitized behandelt
- Fersenriemen feststehend, verstellbar
- Kennzeichnung mit ESD-Warnsymbol

Technische Daten:

typischer Ableitwiderstand: $R_g=10^5-10^7$ Ohm



Bestell-Nr.	Größe	Farbe
800949	35	weiß/blau
801492	36	weiß/blau
801494	37	weiß/blau
801495	38	weiß/blau
801493	39	weiß/blau
801496	40	weiß/blau
801497	41	weiß/blau
801498	42	weiß/blau
801499	43	weiß/blau
801501	44	weiß/blau
801502	45	weiß/blau
801503	46	weiß/blau
810976	47	weiß/blau
810977	48	weiß/blau

Abeba ESD-Clog Nature 4040/4055

Hochwertiger Clog mit sehr angenehmen Tragekomfort.

Merkmale:

- CE EN ISO 20347:2012 OB, A, FO, SRC
- ESD-gerecht nach DIN EN 61340
- TÜV GS-geprüfte Sicherheit nach DIN 4843 Teil 100 Abschnitt 3.1v.8/93
- Glattleder
- rutschhemmende Gummi-Laufsohle
- lederbezogenes Korkfußbett
- Sanitized behandelt
- Fersenriemen feststehend, verstellbar
- Ristbereich verstellbar
- Schnallenverschluss
- Kennzeichnung mit ESD-Warnsymbol

Technische Daten:

typischer Ableitwiderstand: $R_g=10^5\text{-}10^7$ Ohm



Bestell-Nr.	Größe	Farbe
845790	34	weiß
846470	35	weiß
846480	36	weiß
846490	37	weiß
846500	38	weiß
846510	39	weiß
846520	40	weiß
846530	41	weiß
846540	42	weiß
846550	43	weiß
846560	44	weiß
846570	45	weiß
846580	46	weiß
846590	47	weiß
846600	48	weiß
809343	34	schwarz
809344	35	schwarz
809345	36	schwarz
809346	37	schwarz
809347	38	schwarz
809348	39	schwarz
809349	40	schwarz
809351	41	schwarz
809352	42	schwarz
809353	43	schwarz
809354	44	schwarz
809355	45	schwarz
809356	46	schwarz
809357	47	schwarz
809358	48	schwarz

Abeba ESD-Clog Nature 4045/4050

Hochwertiger Clog mit gelochtem Blatt und sehr angenehmen Tragekomfort.

Merkmale:

- CE, EN ISO 20347:2012, OB, A, FO, SRC
- ESD-gerecht nach DIN EN 61340
- TÜV GS-geprüfte Sicherheit nach DIN 4843 Teil 100 Abschnitt 3.1v.8/93
- Glattleder, perforiert
- rutschhemmende Gummi-Laufsohle
- lederbezogenes Korkfußbett
- Sanitized behandelt
- Fersenriemen feststehend, verstellbar
- Ristriemen verstellbar, Schnallenverschluss
- Kennzeichnung mit ESD-Warnsymbol

Technische Daten:

typischer Ableitwiderstand: $R_g=10^5\text{-}10^7$ Ohm



Bestell-Nr.	Größe	Farbe
846760	34	blau
846850	35	blau
846860	36	blau
846870	37	blau
846880	38	blau
846890	39	blau
846900	40	blau
846910	41	blau
846920	42	blau
846930	43	blau
846940	44	blau
846950	45	blau
846960	46	blau
846970	47	blau
846980	48	blau
846610	34	weiß
846620	35	weiß
846630	36	weiß
846640	37	weiß
846650	38	weiß
846660	39	weiß
846670	40	weiß
846680	41	weiß
846690	42	weiß
846700	43	weiß
846710	44	weiß
846720	45	weiß
846730	46	weiß
846740	47	weiß
846750	48	weiß

Abeba ESD-Clog Rubber 5200/5250

Hochwertiger Clog mit angenehmen Tragekomfort.

Merkmale:

- CE EN ISO 20347:201, OB, A, FO, SRC
- ESD-gerecht nach DIN EN 61340
- TÜV GS- geprüfte Sicherheit nach DIN 4843 Teil 100 Abschnitt 3.1v.8/93
- Glattleder
- PU-Zwischensohle
- rutschhemmende Gummi-Laufsohle
- Sanitized behandelt
- Fersenriemen klappbar, verstellbar
- Deckfleck Leder
- Kennzeichnung mit ESD-Warnsymbol

Technische Daten:

typischer Ableitwiderstand: $R_g=10^5-10^7$ Ohm



Bestell-Nr.	Größe	Farbe
847080	36	weiß
847090	37	weiß
847100	38	weiß
847110	39	weiß
847120	40	weiß
847130	41	weiß
847140	42	weiß
847150	43	weiß
847160	44	weiß
847170	45	weiß
847180	46	weiß
847190	47	weiß
847200	36	marine
847210	37	marine
847220	38	marine
847230	39	marine
847240	40	marine
847250	41	marine
847260	42	marine
847270	43	marine
847280	44	marine
847290	45	marine
847300	46	marine
847310	47	marine

Abeba ESD-Clog Rubber 5300/5310

Hochwertiger Clog mit angenehmen Tragekomfort.

Merkmale:

- CE EN ISO 20347:2012 OB, A, FO, SRC
- ESD-gerecht nach DIN EN 61340
- TÜV GS- geprüfte Sicherheit nach DIN 4843 Teil 100 Abschnitt 3.1v.8/93
- Glattleder, perforiert
- PU-Zwischensohle
- rutschhemmende Gummi-Laufsohle
- Sanitized behandelt
- Fersenriemen klappbar, verstellbar
- Deckfleck Leder
- Kennzeichnung mit ESD-Warnsymbol

Technische Daten:

typischer Ableitwiderstand: $R_g=10^5-10^7$ Ohm



Bestell-Nr.	Größe	Farbe
847320	36	weiß
847330	37	weiß
847340	38	weiß
847350	39	weiß
847360	40	weiß
847370	41	weiß
847380	42	weiß
847390	43	weiß
847400	44	weiß
847410	45	weiß
847420	46	weiß
847430	47	weiß
847440	36	schwarz
847450	37	schwarz
847460	38	schwarz
847470	39	schwarz
847480	40	schwarz
847490	41	schwarz
847500	42	schwarz
847510	43	schwarz
847520	44	schwarz
847530	45	schwarz
847540	46	schwarz
847550	47	schwarz

Abeba ESD-Clog Arrow 35600/35602

Hochwertiger Clog mit angenehmen Tragekomfort.

Merkmale:

- CE, EN ISO 20347:2012, OB, A, FO, SRA
- ESD-gerecht nach DIN EN 61340
- breite Passform
- Glattleder, perforiert
- rutschhemmende PU-Laufsohle
- Sanitized behandelt
- Fersenriemen klappbar, verstellbar
- Deckfleck Mikrofaser
- Innenfutter Leder
- Kennzeichnung mit ESD-Warnsymbol

Technische Daten:

typischer Ableitwiderstand: $R_g=10^5-10^7$ Ohm



Bestell-Nr.	Größe	Farbe
847570	36	weiß
847580	37	weiß
847590	38	weiß
847600	39	weiß
847610	40	weiß
847620	41	weiß
847630	42	weiß
847640	43	weiß
847650	44	weiß
847660	45	weiß
847670	46	weiß
847680	47	weiß
847690	48	weiß

Abeba ESD-Clog Arrow 38600/38602

Hochwertiger Clog mit Fersenriemen.

Merkmale:

- CE EN ISO 20347:2012 OB, A, FO, SRA
- ESD-gerecht nach DIN EN 61340
- Glattleder, perforiert
- rutschhemmende PU-Laufsohle
- Sanitized behandelt
- Fersenriemen feststehend, verstellbar
- Deckfleck Mikrofaser
- Ristbereich gepolstert mit Gummizug
- Klettverschluss
- atmungsaktives und feuchtigkeitsabsorbierendes Mikrofaser-Innenfutter
- Kennzeichnung mit ESD-Warnsymbol

Technische Daten:

typischer Ableitwiderstand: $R_g=10^5-10^7$ Ohm



Bestell-Nr.	Größe	Farbe
847740	36	weiß
847750	37	weiß
847760	38	weiß
847770	39	weiß
847780	40	weiß
847790	41	weiß
847800	42	weiß
847810	43	weiß
847820	44	weiß
847830	45	weiß
847840	46	weiß
847850	47	weiß
847860	48	weiß
847870	49	weiß
847880	50	weiß
847890	51	weiß

Abeba ESD-Clog Reflexor 36903

Hochwertiger Clog, handgenäht.

Merkmale:

- CE EN ISO 20347:2012 OB, A, E, SRB
- ESD-gerecht nach DIN EN 61340
- zertifizierte orthopädische Einlegesohle gemäß DGUV 112-191 möglich
- Glattleder
- rutschhemmende PU-Laufsohle
- auswechselbare Reflexor® Einlegesohlen
- Fersenriemen klappbar, verstellbar
- atmungsaktives und feuchtigkeitsabsorbierendes Mikrofaser-Innenfutter
- Ristbereich mit Gummizug
- Schnallenverschluss
- Handnaht
- Kennzeichnung mit ESD-Warnsymbol

Technische Daten:

typischer Ableitwiderstand: $R_g=10^5-10^7$ Ohm



Bestell-Nr.	Größe	Farbe
848730	36	weiß
848740	37	weiß
848750	38	weiß
848760	39	weiß
848770	40	weiß
848780	41	weiß
848790	42	weiß

Abeba ESD-Berufsschuh x-light 7131132/7131137

Hochwertiger Slipper mit auswechselbarer Active Comfort Einlegesohle.

Merkmale:

- CE EN ISO 20347:2012 O2, FO, SRC
- ESD-gerecht nach DIN EN 61340
- Glattleder
- rutschhemmende PU-Laufsohle
- auswechselbare Active Comfort Einlegesohle
- Sanitized behandelt
- atmungsaktives Innenfutter mit Silberionen
- Ristbereich mit Gummizug
- Sohlenerhöhung möglich
- Zertifizierung für ORTHOstat Sohle und Sohlenerhöhung beantragt
- Kennzeichnung mit ESD-Warnsymbol

Technische Daten:

typischer Ableitwiderstand: $R_g=10^5\text{-}10^7$ Ohm



Bestell-Nr.	Größe	Farbe
805463	35	weiß
805464	36	weiß
805465	37	weiß
805466	38	weiß
805467	39	weiß
805468	40	weiß
805469	41	weiß
805471	42	weiß
805472	43	weiß
805473	44	weiß
805474	45	weiß
805475	46	weiß
805476	47	weiß
805477	48	weiß
805478	35	schwarz
805479	36	schwarz
805481	37	schwarz
805482	38	schwarz
805483	39	schwarz
805484	40	schwarz
805485	41	schwarz
805486	42	schwarz
805487	43	schwarz
805488	44	schwarz
805489	45	schwarz
805491	46	schwarz
805492	47	schwarz
805493	48	schwarz

Abeba ESD-Berufsschuh x-light 7131133/7131138

Hochwertiger Schnürschuh mit auswechselbarer Active Comfort Einlegesohle.

Merkmale:

- CE EN ISO 20347:2012 O2, FO, SRC
- ESD-gerecht nach DIN EN 61340
- Glattleder
- rutschhemmende PU-Laufsohle
- auswechselbare Active Comfort Einlegesohle
- Sanitized behandelt
- atmungsaktives Innenfutter mit Silberionen
- Ristbereich mit Schnürung
- Reflektorstreifen
- Sohlenerhöhung möglich
- Zertifizierung für ORTHOstat Sohle und Sohlenerhöhung beantragt
- Kennzeichnung mit ESD-Warnsymbol

Technische Daten:

typischer Ableitwiderstand: $R_g=10^5\text{-}10^7$ Ohm,



Bestell-Nr.	Größe	Farbe
805494	35	weiß
805495	36	weiß
805496	37	weiß
805497	38	weiß
805498	39	weiß
805499	40	weiß
805501	41	weiß
805502	42	weiß
805503	43	weiß
805504	44	weiß
805505	45	weiß
805506	46	weiß
805507	47	weiß
805508	48	weiß
805509	35	schwarz
805511	36	schwarz
805512	37	schwarz
805513	38	schwarz
805514	39	schwarz
805515	40	schwarz
805516	41	schwarz
805517	42	schwarz
805518	43	schwarz
805519	44	schwarz
805521	45	schwarz
805522	46	schwarz
805523	47	schwarz
805524	48	schwarz

Abeba ESD-Berufsschuh uni6 36773/36774/36775

Hochwertiger ESD Halbschuh der „uni6“-Reihe

Merkmale:

- CE, EN ISO 20347:2012, O2, FO, SRC
- ESD-gerecht nach DIN EN 61340
- gestricktes Textil
- atmungsaktives Innenfutter mit Silberionen
- Ristbereich mit Schnürung
- Zwischensohle Soft-PU
- rutschhemmende TPU-Laufsohle
- auswechselbare Active Comfort Einlegesohle
- Sanitized behandelt
- wasserabweisend
- Klimaklasse 1

Technische Daten:

typischer Ableitwiderstand: $R_g=10^5\text{-}10^8$ Ohm



Bestell-Nr.	Größe	Farbe	Bestell-Nr.	Größe	Farbe	Bestell-Nr.	Größe	Farbe
804433	35	blau	805783	35	grau	805767	35	orange
804434	36	blau	805784	36	grau	805768	36	orange
804435	37	blau	805785	37	grau	805769	37	orange
804436	38	blau	805786	38	grau	805771	38	orange
804437	39	blau	805787	39	grau	805772	39	orange
804438	40	blau	805788	40	grau	805773	40	orange
804439	41	blau	805789	41	grau	805774	41	orange
804441	42	blau	805791	42	grau	805775	42	orange
804442	43	blau	805792	43	grau	805776	43	orange
804443	44	blau	805793	44	grau	805777	44	orange
804444	45	blau	805794	45	grau	805778	45	orange
804445	46	blau	805795	46	grau	805779	46	orange
804446	47	blau	805796	47	grau	805781	47	orange
804447	48	blau	805797	48	grau	805782	48	orange

Abeba ESD-Halbschuh uni6, 36761

Hochwertiger ESD Halbschuh aus Leder aus der „uni6“-Reihe.

Merkmale:

- ESD-gerecht nach EN ISO 20347:2012
- Glattleder
- rutschhemmende TPU-Laufsohle
- auswechselbare antibakterielle Einlegesohle
- antibakterielles Innenfutter
- Resistent gegen Kraftstoffe - Öl- und benzinresistente Sohle
- unisex
- Kennzeichnung mit ESD-Warnsymbol

Technische Daten:

typischer Ableitwiderstand: $R_g=10^5\text{-}10^8$ Ohm



Best-Nr.	Größe	Farbe
811021	35	schwarz
811005	36	schwarz
811022	37	schwarz
811023	38	schwarz
811024	39	schwarz
811025	40	schwarz
807002	41	schwarz
811026	42	schwarz
811027	43	schwarz
811028	44	schwarz
811029	45	schwarz
811031	46	schwarz
811032	47	schwarz
811033	48	schwarz

Abeba ESD-Berufsschuh uni6 36728/36729

ESD-Berufsschuh aus atmungsaktivem Textil.

Merkmale:

- CE, EN ISO 20347:2012, O2, FO, SRC
- ESD-gerecht nach DIN EN 61340
- atmungsaktives Textil
- atmungsaktives Innenfutter mit Silberionen
- Ristbereich mit Schnürung
- Zwischensohle Soft-PU
- rutschhemmende TPU-Laufsohle
- auswechselbare Active Comfort Einlegesohle
- Sanitized behandelt
- wasserabweisend

Technische Daten:

typischer Ableitwiderstand: $R_g=10^5-10^8$ Ohm



Bestell-Nr.	Größe	Farbe
805371	35	weiß
805372	36	weiß
805373	37	weiß
805374	38	weiß
805375	39	weiß
805376	40	weiß
805377	41	weiß
805378	42	weiß
805379	43	weiß
805381	44	weiß
805382	45	weiß
805383	46	weiß
805384	47	weiß
805385	48	weiß
805355	35	schwarz
805356	36	schwarz
805357	37	schwarz
805358	38	schwarz
805359	39	schwarz
805361	40	schwarz
805362	41	schwarz
805363	42	schwarz
805364	43	schwarz
805365	44	schwarz
805366	45	schwarz
805367	46	schwarz
805368	47	schwarz
805369	48	schwarz

Abeba ESD-Berufsschuh uni6 36772

ESD-Berufsschuh zum Schnüren, aus gestricktem Textil.

Merkmale:

- CE, EN ISO 20347:2012, O2, FO, SRC
- ESD-gerecht nach DIN EN 61340
- gestricktes Textil, weiß
- atmungsaktives Innenfutter mit Silberionen
- Ristbereich mit Schnürung
- Zwischensohle Soft-PU
- rutschhemmende TPU-Laufsohle
- auswechselbare Active Comfort Einlegesohle
- Sanitized behandelt
- wasserabweisend

Technische Daten:

typischer Ableitwiderstand: $R_g=10^5-10^8$ Ohm



Bestell-Nr.	Größe	Farbe
805386	35	weiß
805387	36	weiß
805388	37	weiß
805389	38	weiß
805391	39	weiß
805392	40	weiß
805393	41	weiß
805394	42	weiß
805395	43	weiß
805396	44	weiß
805397	45	weiß
805398	46	weiß
805399	47	weiß
805401	48	weiß

Abeba ESD-Slipper 32310

Leichter ESD-Berufsschuh aus Glattleder.

Merkmale:

- EN ISO 20347:2012
- Glattleder
- rutschhemmende PU-Laufsohle
- Energieaufnahme im Fersenbereich
- Mikrofaser-Innenfutter
- Kennzeichnung mit ESD-Warnsymbol

Technische Daten:

typischer Ableitwiderstand: $R_g=10^5-10^7$ Ohm



Bestell-Nr.	Größe	Farbe
811043	35	weiß
811071	36	weiß
811044	37	weiß
811045	38	weiß
811046	39	weiß
811047	40	weiß
811048	41	weiß
811049	42	weiß
811051	43	weiß
811052	44	weiß
811053	45	weiß
811054	46	weiß
811055	47	weiß
811006	39	schwarz
811034	40	schwarz
811035	41	schwarz
811036	42	schwarz
811037	43	schwarz
811038	44	schwarz
811039	45	schwarz
811041	46	schwarz
811042	47	schwarz

Abeba ESD-Sicherheitsschuh 33240

Hochwertiger Business Lederschuh mit Stahlkappe.

Merkmale:

- EN ISO 20347:2012
- Glattleder
- Stahlkappe
- rutschhemmende TPU-Laufsohle
- Energieaufnahme im Fersenbereich
- Kennzeichnung mit ESD-Warnsymbol

Technische Daten:

typischer Ableitwiderstand: $R_g=10^5-10^7$ Ohm



Bestell-Nr.	Größe	Farbe
811056	36	schwarz
811057	37	schwarz
811058	38	schwarz
811059	39	schwarz
811061	40	schwarz
811062	41	schwarz
811063	42	schwarz
811064	43	schwarz
811065	44	schwarz
811066	45	schwarz
811067	46	schwarz
811068	47	schwarz
811069	48	schwarz

Abeba ESD-Berufsschuh Manager 3120

Hochwertiger ESD-Managerschuh.

Merkmale:

- ESD-gerecht nach DIN EN 61340
- CE
- Kalbsleder
- antistatische Lederlaufsohle
- atmungsaktives und feuchtigkeitsabsorbierendes Mikrofaser-Innenfutter
- Ristbereich mit Schnürung
- Decksohle Mikrofaser

Technische Daten:

typischer Ableitwiderstand: $R_g=10^5-10^7$ Ohm



Bestell-Nr.	Größe	Farbe
856460	39	schwarz
856470	40	schwarz
856480	41	schwarz
856490	42	schwarz
856500	43	schwarz
856510	44	schwarz
856520	45	schwarz
856530	46	schwarz
810978	47	schwarz

abeba

ESD-Sicherheitsschuhe

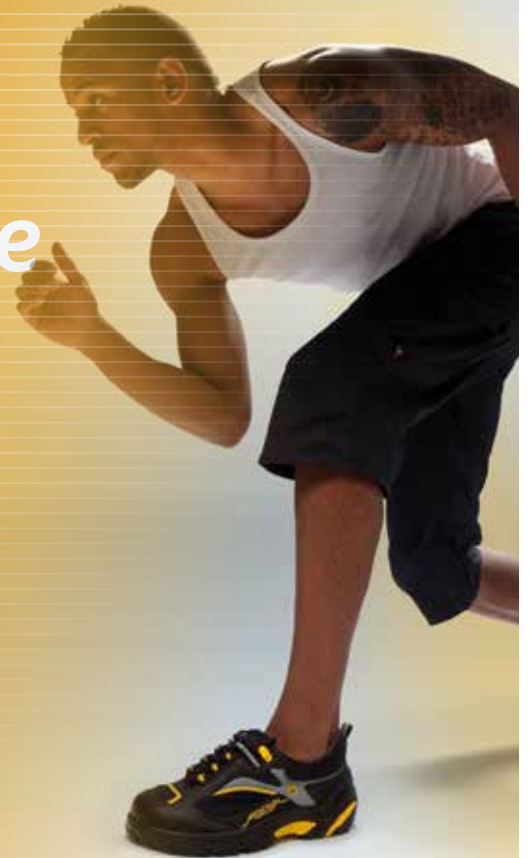

Abeba ESD-Sicherheits-Clog x-light 7131042

Hochwertiger Clog mit Stahlkappe.

Merkmale:

- CE EN ISO 20345:2012, SB, A, E, FO, SRC
- ESD-gerecht nach DIN EN 61340
- Glattleder
- Stahlkappe
- rutschhemmende PU-Laufsohle
- auswechselbare Active Comfort Einlegesohle
- Sanitized behandelt
- Fersenriemen klappbar, verstellbar
- atmungsaktives Innenfutter mit Silberionen
- Ristbereich gepolstert mit Gummizug
- Schnallenverschluss
- Sohlenerhöhung möglich
- Zertifizierung für ORTHOstat Sohle und Sohlenerhöhung beantragt
- Kennzeichnung mit ESD-Warnsymbol

Technische Daten:

typischer Ableitwiderstand: $R_{\text{e}} = 10^5 - 10^7 \text{ Ohm}$
Sicherheitsklasse: SB



Bestell-Nr.	Größe	Farbe
805525	35	schwarz
805526	36	schwarz
805527	37	schwarz
805528	38	schwarz
805529	39	schwarz
805531	40	schwarz
805532	41	schwarz
805533	42	schwarz
805534	43	schwarz
805535	44	schwarz
805536	45	schwarz
805537	46	schwarz
805538	47	schwarz
805539	48	schwarz



Abeba ESD-Sicherheitsschuh Static Control 1275

Sehr hochwertige metallfreie Sicherheitsschuhe.

Merkmale:

- CE EN ISO 20345:2011 S1, SRA
- ESD-gerecht nach DIN EN 61340
- zertifizierte orthopädische Einlegesohle gemäß DGUV 112-191 möglich
- Glattleder mit atmungsaktiven Air-Mesh Textileinsätzen
- Kunststoffkappe
- PU-Zwischensohle
- rutschhemmende Gummi-Laufsohle
- auswechselbare acc Wave Einlegesohle
- Sanitized behandelt
- atmungsaktives Innenfutter mit Silberionen
- Ristbereich mit Schnürung
- Doppelklettverschluss
- Reflektorstreifen
- Leder mit kratzfester Carbon-Beschichtung
- Kennzeichnung mit ESD-Warnsymbol

Technische Daten:

typischer Ableitwiderstand: $R_{\text{E}}=10^5\text{-}10^7$ Ohm

Sicherheitsklasse: S1



Bestell-Nr.	Größe	Farbe
852060	36	gelb/schwarz
852070	37	gelb/schwarz
852080	38	gelb/schwarz
852090	39	gelb/schwarz
852100	40	gelb/schwarz
852110	41	gelb/schwarz
852120	42	gelb/schwarz
852130	43	gelb/schwarz
852140	44	gelb/schwarz
852150	45	gelb/schwarz
852160	46	gelb/schwarz
852170	47	gelb/schwarz



Abeba ESD-Sicherheitsschuh anatom 32189

Leichte ESD-Sicherheitssandale mit Klettverschluss.

Merkmale:

- EN ISO 20347:2012
- Veloursleder/Gewebe
- Stahlkappe
- rutschhemmende PU-Laufsohle
- auswechselbare Einlegesohle
- atmungsaktives Schuhwerk
- Zertifizierung für ORTHOstat Sohle
- unisex
- Kennzeichnung mit ESD-Warnsymbol

Technische Daten:

typischer Ableitwiderstand: $R_{\text{E}}=10^5\text{-}10^7$ Ohm

Sicherheitsklasse: S1



Bestell-Nr.	Größe	Farbe
811072	36	schwarz
811073	37	schwarz
811074	38	schwarz
811075	39	schwarz
811076	40	schwarz
811077	41	schwarz
811078	42	schwarz
811079	43	schwarz
811080	44	schwarz
811081	45	schwarz
811082	46	schwarz
811083	47	schwarz
811084	48	schwarz
811085	49	schwarz
811086	50	schwarz
811087	51	schwarz
811088	52	schwarz



Abeba ESD-Sicherheitsschuh uni6 31795

Leichter ESD-Sicherheitsschuh aus Mikrofaser.

Merkmale:

- CE, EN ISO 20345:2011, S1, SRC
- ESD-gerecht nach DIN EN 61340
- Mikrofaser
- atmungsaktives und feuchtigkeitsabsorbierendes Mikrofaser-Innenfutter
- Ristbereich verstellbar
- Klettverschluss
- Zwischensohle Soft-PU
- rutschhemmende TPU-Laufsohle
- Stahlkappe
- auswechselbare Active Comfort Einlegesohle
- Sanitized behandelt
- Kennzeichnung mit ESD-Warnsymbol

Technische Daten:

typischer Ableitwiderstand: $R_g=10^5-10^7$ Ohm



Bestell-Nr.	Größe	Farbe
803247	35	weiß
803252	36	weiß
803253	37	weiß
803254	38	weiß
803255	39	weiß
803256	40	weiß
803257	41	weiß
803258	42	weiß
803259	43	weiß
803262	44	weiß
803263	45	weiß
803264	46	weiß
803265	47	weiß
803266	48	weiß

Abeba ESD-Sicherheitsschuh x-light 7131031/7131036

Hochwertiger und bequemer Sicherheitsschuh.

Merkmale:

- CE EN ISO 20345:2012 S1, SRC
- ESD-gerecht nach DIN EN 61340
- Glattleder mit atmungsaktiven Air-Mesh Textileinsätzen
- Stahlkappe
- rutschhemmende PU-Laufsohle
- auswechselbare Active Comfort Einlegesohle
- Sanitized behandelt
- atmungsaktives Innenfutter mit Silberionen
- Ristbereich verstellbar
- Doppelklettverschluss
- Sohlenerhöhung möglich
- Zertifizierung für ORTHOstat Sohle und Sohlenerhöhung beantragt
- Kennzeichnung mit ESD-Warnsymbol

Technische Daten:

typischer Ableitwiderstand: $R_g=10^5-10^7$ Ohm

Sicherheitsklasse: S1



Bestell-Nr.	Größe	Farbe
804994	35	weiß
804995	36	weiß
804996	37	weiß
804997	38	weiß
804998	39	weiß
804999	40	weiß
805000	41	weiß
805001	42	weiß
805002	43	weiß
805003	44	weiß
805004	45	weiß
805005	46	weiß
805006	47	weiß
805007	48	weiß
805008	35	schwarz
805009	36	schwarz
805010	37	schwarz
805541	38	schwarz
805542	39	schwarz
805543	40	schwarz
805544	41	schwarz
805545	42	schwarz
805546	43	schwarz
805547	44	schwarz
805548	45	schwarz
805549	46	schwarz
805551	47	schwarz
805552	48	schwarz

Abeba ESD-Sicherheitsschuh x-light 7131033/7131038

Hochwertiger und bequemer Sicherheitsschuh.

Merkmale:

- CE EN ISO 20345:2012, S2, SRC
- ESD-gerecht nach DIN EN 61340
- Glattleder
- Stahlkappe
- rutschhemmende PU-Laufsohle
- auswechselbare Active Comfort Einlegesohle
- Sanitized behandelt
- atmungsaktives Innenfutter mit Silberionen
- Ristbereich mit Schnürung
- Reflektorstreifen
- Sohlenerhöhung möglich
- Zertifizierung für ORTHOstat Sohle und Sohlenerhöhung beantragt
- Kennzeichnung mit ESD-Warnsymbol

Technische Daten:

typischer Ableitwiderstand: $R_g=10^5-10^7$ Ohm

Sicherheitsklasse: S2



Bestell-Nr.	Größe	Farbe
805553	35	weiß
805554	36	weiß
805555	37	weiß
805556	38	weiß
805557	39	weiß
805558	40	weiß
805559	41	weiß
805561	42	weiß
805562	43	weiß
805563	44	weiß
805564	45	weiß
805565	46	weiß
805566	47	weiß
805567	48	weiß
805568	35	schwarz
805569	36	schwarz
805571	37	schwarz
805572	38	schwarz
805573	39	schwarz
805574	40	schwarz
805575	41	schwarz
805576	42	schwarz
805577	43	schwarz
805578	44	schwarz
805579	45	schwarz
805581	46	schwarz
805582	47	schwarz
805583	48	schwarz

Abeba ESD-Sicherheitsschuh x-light 7131056

Hochwertiger Sicherheitsschuh in S1.

Merkmale:

- CE EN ISO 20345:2012, S1, SRC
- ESD-gerecht nach DIN EN 61340
- zertifizierte orthopädische Einlegesohle gemäß DGUV 112-191 möglich
- Glattleder mit atmungsaktiven Air-Mesh Textileinsätzen
- Stahlkappe
- rutschhemmende PU-Laufsohle
- auswechselbare Active Comfort Einlegesohle
- Sanitized behandelt
- atmungsaktives Innenfutter mit Silberionen
- Ristbereich mit Schnürung
- Reflektorstreifen
- Sohlenerhöhung möglich
- Kennzeichnung mit ESD-Warnsymbol

Technische Daten:

typischer Ableitwiderstand: $R_g=10^5-10^7$ Ohm

Sicherheitsklasse: S1



Bestell-Nr.	Größe	Farbe
806493	35	schwarz/rot
806494	36	schwarz/rot
806495	37	schwarz/rot
806496	38	schwarz/rot
806497	39	schwarz/rot
806498	40	schwarz/rot
806499	41	schwarz/rot
806501	42	schwarz/rot
806502	43	schwarz/rot
806503	44	schwarz/rot
806504	45	schwarz/rot
806505	46	schwarz/rot
806506	47	schwarz/rot
806507	48	schwarz/rot

abeba

Abeba ESD-Sicherheitsschuh uni6 31628/31629

ESD-Sicherheitsschuh mit Stahlkappe und metallfreier Durchtrittsicherheit.

Merkmale:

- CE, EN ISO 20345:2011, S3, SRC
- ESD-gerecht nach DIN EN 61340
- atmungsaktives Textil
- atmungsaktives Innenfutter mit Silberionen
- Ristbereich mit Schnürung
- Zwischensohle Soft-PU
- rutschhemmende TPU-Laufsohle
- Stahlkappe
- metallfreie Durchtrittsicherheit
- auswechselbare Active Comfort Einlegesohle
- Sanitized behandelt
- wasserabweisend

Technische Daten:

typischer Ableitwiderstand: $R_{\text{eg}}=10^5\text{-}10^7$ Ohm

Sicherheitsklasse: S3



Bestell-Nr.	Größe	Farbe
805308	35	weiß
805309	36	weiß
805311	37	weiß
805312	38	weiß
805313	39	weiß
805314	40	weiß
805315	41	weiß
805316	42	weiß
805317	43	weiß
805318	44	weiß
805319	45	weiß
805321	46	weiß
805322	47	weiß
805323	48	weiß
805293	35	schwarz
805294	36	schwarz
805295	37	schwarz
805296	38	schwarz
805297	39	schwarz
805298	40	schwarz
805299	41	schwarz
805301	42	schwarz
805302	43	schwarz
805303	44	schwarz
805304	45	schwarz
805305	46	schwarz
805306	47	schwarz
805307	48	schwarz

Abeba ESD-Sicherheitsschuh uni6 31772/31773

ESD-Sicherheitsschuh aus gestricktem Textil, mit Stahlkappe.

Merkmale:

- CE, EN ISO 20345:2011, S2, SRC
- ESD-gerecht nach DIN EN 61340
- gestricktes Textil
- atmungsaktives Innenfutter mit Silberionen
- Ristbereich mit Schnürung
- Zwischensohle Soft-PU
- rutschhemmende TPU-Laufsohle
- Stahlkappe
- auswechselbare Active Comfort Einlegesohle
- Sanitized behandelt
- wasserabweisend

Technische Daten:

typischer Ableitwiderstand: $R_{\text{eg}}=10^5\text{-}10^7$ Ohm

Sicherheitsklasse: S3



Bestell-Nr.	Größe	Farbe
805324	35	weiß
805325	36	weiß
805326	37	weiß
805327	38	weiß
805328	39	weiß
805329	40	weiß
805331	41	weiß
805332	42	weiß
805333	43	weiß
805334	44	weiß
805335	45	weiß
805336	46	weiß
805337	47	weiß
805338	48	weiß
805339	35	blau
805341	36	blau
805342	37	blau
805343	38	blau
805344	39	blau
805345	40	blau
805346	41	blau
805347	42	blau
805348	43	blau
805349	44	blau
805351	45	blau
805352	46	blau
805353	47	blau
805354	48	blau

Abeba ESD-Sicherheitsschuh Anatom 1122

Hochwertiger und bequemer Sicherheitsschuh.

Merkmale:

- CE EN ISO 20345:2011 S1, SRC
- ESD-gerecht nach DIN EN 61340
- Velours mit atmungsaktivem Textil
- Stahlkappe
- dämpfungsaktive PU-Zwischensohle
- rutschhemmende PU-Laufsohle
- auswechselbare Active Comfort Einlegesohle
- Sanitized behandelt
- atmungsaktives Innenfutter mit Silberionen
- Ristbereich mit Schnürung
- Sohlenerhöhung möglich
- Kennzeichnung mit ESD-Warnsymbol

Technische Daten:

typischer Ableitwiderstand: $R_{\text{S}}=10^5\text{-}10^7$ Ohm
Sicherheitsklasse: S1

Bestell-Nr.	Größe	Farbe
851790	36	grün/schwarz
851800	37	grün/schwarz
851810	38	grün/schwarz
851820	39	grün/schwarz
851830	40	grün/schwarz
851840	41	grün/schwarz
851850	42	grün/schwarz
851860	43	grün/schwarz
851870	44	grün/schwarz
851880	45	grün/schwarz
851890	46	grün/schwarz
851900	47	grün/schwarz
851910	48	grün/schwarz
851920	49	grün/schwarz
851930	50	grün/schwarz



Abeba ESD-Sicherheitsschuh Anatom 32247

Hochwertiger und bequemer Sicherheitsschuh.

Merkmale:

- CE EN ISO 20345:2011, S1P, SRC
- ESD-gerecht nach DIN EN 61340
- Velours mit atmungsaktivem Textil marine
- zertifizierte orthopädische Einlegesohle gemäß DGUV 112-191 möglich
- Stahlkappe
- dämpfungsaktive PU-Zwischensohle
- metallfreie Durchtrittsicherheit
- rutschhemmende PU-Laufsohle
- auswechselbare Active Comfort Einlegesohle
- Sanitized behandelt
- atmungsaktives Innenfutter mit Silberionen
- Ristbereich mit Schnürung
- Reflektorstreifen
- kratzfeste Beschichtung im Fersenbereich
- Kennzeichnung mit ESD-Warnsymbol

Technische Daten:

typischer Ableitwiderstand: $R_{\text{S}}=10^5\text{-}10^7$ Ohm
Sicherheitsklasse: S1P

Bestell-Nr.	Größe	Farbe
853830	36	marine
853980	37	marine
853990	38	marine
854000	39	marine
854010	40	marine
854020	41	marine
854030	42	marine
854040	43	marine
854050	44	marine
854060	45	marine
854070	46	marine
854080	47	marine
854090	48	marine



Abeba ESD-Sicherheitsschuh Anatom 32256

Hochwertiger Sicherheitsschuh in S3 Ausführung und breiter Passform.

Merkmale:

- CE EN ISO 20345:2011, S3, SRC
- ESD-gerecht nach DIN EN 61340
- Glattleder
- Stahlkappe
- dämpfungsaktive PU-Zwischensohle
- metallfreie Durchtrittsicherheit
- rutschhemmende PU-Laufsohle
- auswechselbare Active Comfort Einlegesohle
- Sanitized behandelt
- atmungsaktives Innenfutter mit Silberionen
- Ristbereich mit Schnürung
- Reflektorstreifen
- kratzfeste Beschichtung im Zehen- und Fersenbereich
- Kennzeichnung mit ESD-Warnsymbol

Technische Daten:

typischer Ableitwiderstand: $R_{\text{S}}=10^5\text{-}10^7$ Ohm
Sicherheitsklasse: S3

Bestell-Nr.	Größe	Farbe
854380	36	schwarz
855630	37	schwarz
855640	38	schwarz
855650	39	schwarz
855660	40	schwarz
855670	41	schwarz
855680	42	schwarz
855690	43	schwarz
855700	44	schwarz
855710	45	schwarz
855720	46	schwarz
855730	47	schwarz
855740	48	schwarz
811089	49	schwarz
811091	50	schwarz
811092	51	schwarz
811093	52	schwarz



abeba

Einlegesohlen

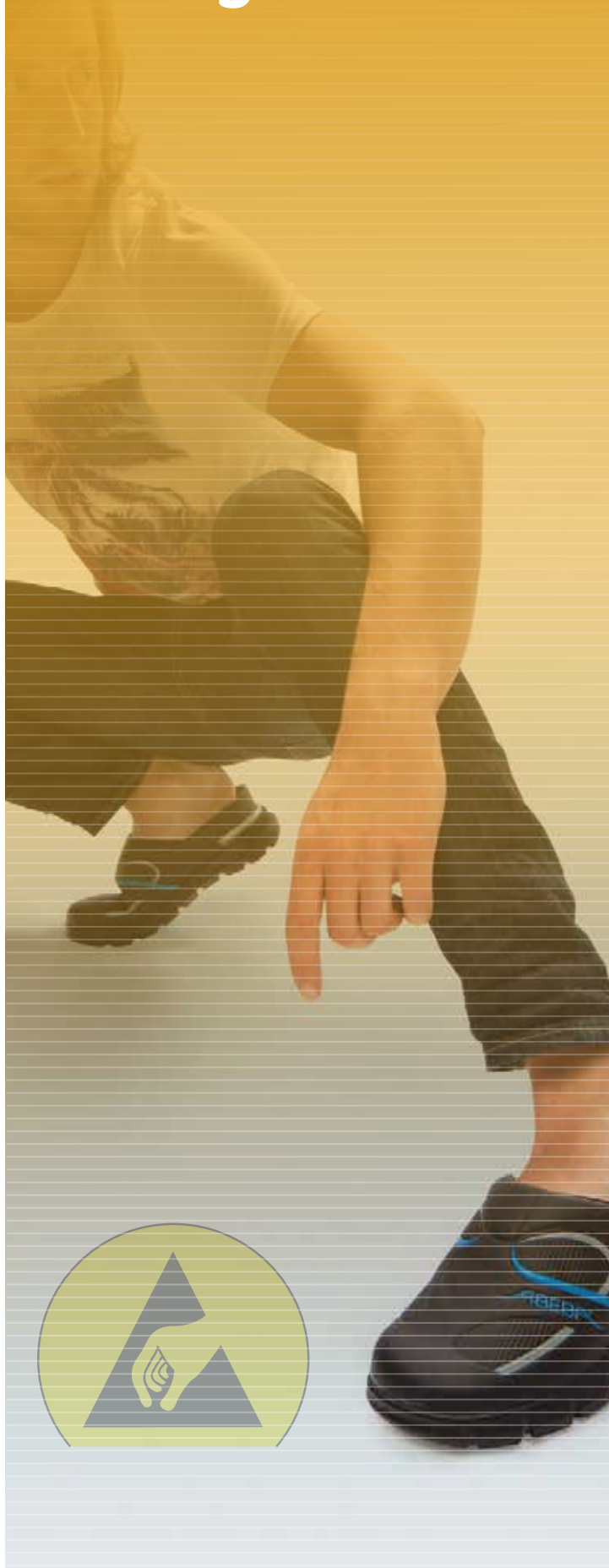

Abeba Ersatzfußbett 352020, für Crawler Sicherheitsschuhe

ESD-gerechte Fußbetten für Abeba-Schuhe.

Merkmale:

- ESD-gerecht nach DIN EN 61340
- antistatisch



Bestell-Nr.	Größe	Farbe
806771	36	grau
806772	37	grau
806773	38	grau
806774	39	grau
806775	40	grau
806776	41	grau
806777	42	grau
806778	43	grau
806779	44	grau
806781	45	grau
806782	46	grau
806783	47	grau
806784	48	grau



Abeba ESD-Einlegesohle 352710

Auswechselbare Einlegesohle für die Abeba Berufsschuhe der Clog-Serie „easy“.

Merkmale:

- ESD-gerecht nach DIN EN 61340
- antistatisch



Bestell-Nr.	Größe	Farbe
810155	35	grau
810156	36	grau
810157	37	grau
810158	38	grau
810159	39	grau
810161	40	grau
810162	41	grau
810163	42	grau
810164	43	grau
810165	44	grau
810166	45	grau
810167	46	grau
810168	47	grau
810169	48	grau



Abeba ESD-Einlegesohle Active Comfort 351620

Auswechselbare Active Comfort Einlegesohle.

Merkmale:

- für x-light Sicherheitsschuhe, geschlossen
- grau
- ESD-gerecht nach DIN EN 61340
- antistatisch



Bestell-Nr. Größe

809533	35
809534	36
809535	37
809536	38
809537	39
809538	40
809539	41
809541	42
809542	43
809543	44
809544	45
809545	46
809546	47
809547	48

Abeba ESD-Einlegesohle Active Comfort 351710

Auswechselbare Active Comfort Einlegesohle.

Merkmale:

- für x-light Sicherheitsschuhe, offen
- grau
- ESD-gerecht nach DIN EN 61340
- antistatisch



Bestell-Nr. Größe

809548	35
809549	36
809550	37
809551	38
809552	39
809553	40
809554	41
809555	42
809556	43
809557	44
809558	45
809559	46
809561	47
809562	48

Abeba ESD-Einlegesohle air cushion 3551

ESD-gerechte Einlegesohle für Abeba air cushion Berufsschuhe.

Merkmale:

- ESD-gerecht nach DIN EN 61340
- antistatisch
- auswechselbare Einlegesohle für Schuhe mit Luftpolster-Laufsohle



Bestell-Nr. Größe Farbe

856960	35	grau
856970	36	grau
856980	37	grau
856990	38	grau
857000	39	grau
857010	40	grau
857020	41	grau
857030	42	grau
857040	43	grau
857050	44	grau
857060	45	grau
857070	46	grau
857080	47	grau

Abeba ESD-Einlegesohle Reflexor 3565

Auswechselbare Einlegesohle für Reflexor Damen-Berufsschuhe.

Merkmale:

- ESD-gerecht nach DIN EN 61340
- Mikrofaser „on steam“
- antistatisch
- Reflexor® Massage Aktiv-Fußbett
- anregend, fördert die Durchblutung, orthopädische Bettung, komfortables Noppenfußbett



Bestell-Nr. Größe Farbe

857090	36	anthrazit
857100	37	anthrazit
857110	38	anthrazit
857120	39	anthrazit
857130	40	anthrazit
857140	41	anthrazit
857150	42	anthrazit

Abeba ESD-Einlegesohle Reflexor 3567/3568

Auswechselbare Einlegesohle für Reflexor® Damen-Berufsschuhe.

Merkmale:

- ESD-gerecht nach DIN EN 61340
- Mikrofaser „on steam“
- antistatisch
- Reflexor®-Fussbett
- flach, glatt
- fördert die Durchblutung
- orthopädische Bettung

Bestell-Nr.	Größe	Farbe
857230	36	weiß
857240	37	weiß
857250	38	weiß
857260	39	weiß
857270	40	weiß
857280	41	weiß
857290	42	weiß
857370	36	anthrazit
857380	37	anthrazit
857390	38	anthrazit
857400	39	anthrazit
857410	40	anthrazit
857420	41	anthrazit
857430	42	anthrazit



Abeba ESD-Einlegesohle Reflexor 3566

Auswechselbare Einlegesohle für Reflexor® Berufsschuhe.

Merkmale:

- ESD-gerecht nach DIN EN 61340
- Mikrofaser „on steam“
- antistatisch
- Reflexor® Massage Aktiv-Fußbett
- anregend, fördert die Durchblutung, orthopädische Bettung, komfortables Noppenfußbett

Bestell-Nr.	Größe	Farbe
857160	40	anthrazit
857170	41	anthrazit
857180	42	anthrazit
857190	43	anthrazit
857200	44	anthrazit
857210	45	anthrazit
857220	46	anthrazit



Abeba ESD-Einlegesohle Reflexor 3569/3570

Auswechselbare Einlegesohle für Reflexor® Herren-Berufsschuhe.

Merkmale:

- ESD-gerecht nach DIN EN 61340
- Mikrofaser „on steam“
- antistatisch
- Reflexor®-Fussbett
- flach, glatt
- fördert die Durchblutung
- orthopädische Bettung

Bestell-Nr.	Größe	Farbe
857300	40	weiß
857310	41	weiß
857320	42	weiß
857330	43	weiß
857340	44	weiß
857350	45	weiß
857360	46	weiß
857440	40	anthrazit
857450	41	anthrazit
857460	42	anthrazit
857470	43	anthrazit
857480	44	anthrazit
857490	45	anthrazit
857500	46	anthrazit



Abeba ESD-Einlegesohle acc Wave Static Control 3553

Hält den Fuß kühl und trocken. Verhindert Fußgeruch. Für Abeba Static Control Sicherheitsschuhe.

Merkmale:

- ESD-gerecht nach DIN EN 61340
- atmungsaktives Textil
- antistatisch
- schont Muskeln, Bänder, Gelenke und die Wirbelsäule
- flächig dämpfungsaktiv, klimatisierend und komfortabel

Bestell-Nr.	Größe	Farbe
858020	36	blau
858030	37	blau
858040	38	blau
858050	39	blau
858060	40	blau
858070	41	blau
858080	42	blau
858090	43	blau
858100	44	blau
858110	45	blau
858120	46	blau
803038	47	blau



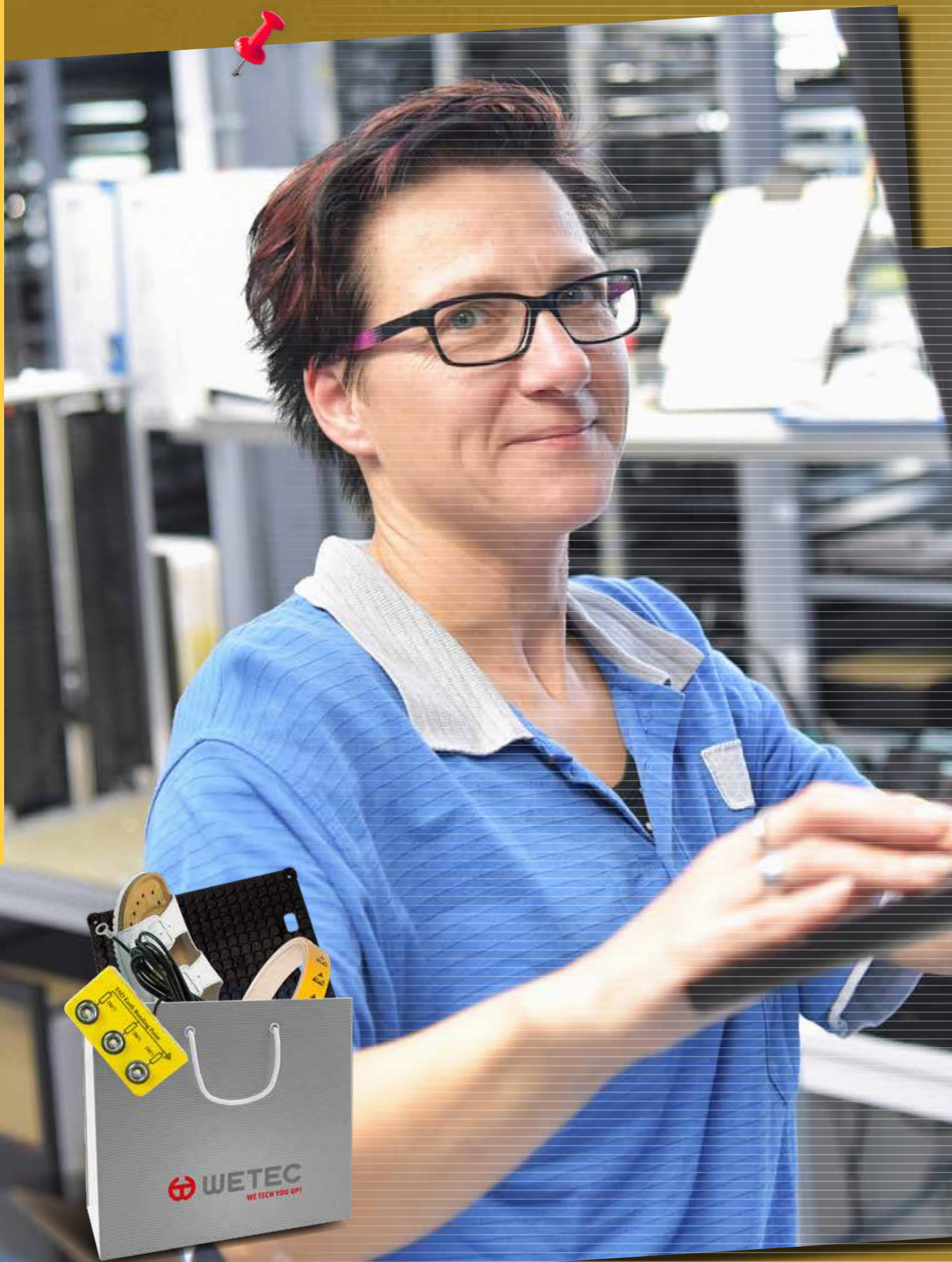

ESD-Schutz – Aufwand, der sich lohnt

Manchmal vergesse ich mein ESD-Shirt auszuziehen, wenn ich nach Hause fahre, und dann fragen die Leute mich, was das ist und wozu wir das brauchen. Ich sage dann immer, dass es mit dem ESD-Schutz ein bisschen so ist wie mit der radioaktiven Strahlung. Du kannst die Gefahr nicht sehen, aber sie ist da. Die große Herausforderung ist deshalb, immer daran zu denken. Klar, seit wir eine ESD-Schleuse am Eingang zur Werkstatt haben, können wir nicht mehr einfach zu unserem Arbeitsplatz gehen und erst nach einer Weile bemerken, dass wir zum Beispiel noch die Straßenschuhe anhaben. Trotzdem müssen wir immer aufmerksam bleiben. Wir hatten verschiedene Schulungen zu dem Thema und haben dort gelernt, dass ESD-Schutz nur ganz oder gar nicht funktioniert. Ein bisschen ESD-Schutz gibt es nicht, da kann man es auch gleich ganz lassen. Ich muss deshalb manchmal schmunzeln, wenn ich an solchen Läden vorbeigehe, wo sie Smartphones, Laptops und so reparieren. Da sitzt dann einer in der Ecke an seinem Tisch und lötet an Geräten rum, von denen einige mehrere Tausend Euro kosten – ohne jeden ESD-Schutz. Reine Glückssache, wenn da nicht mehr kaputt geht als repariert wird. Das Tückische dabei ist ja, dass die Schäden nicht unbedingt sofort auftreten, sondern manchmal erst Wochen später.

Ein bisschen ESD-Schutz gibt es nicht

Bei uns im Betrieb wäre so was undenkbar. Boden, Schuhe, Kleidung, Werkzeuge, Möbel usw. – alles lückenlos ESD-gerecht. Die Werte werden auch regelmäßig von unserem ESD-Beauftragten gemessen und dokumentiert, damit nichts schiefliegt. So weit ich das beurteilen kann, lohnt sich der Aufwand. Wir haben eine extrem geringe Reklamationsquote. Dadurch, dass das Thema so wichtig geworden ist, haben wir bei der ESD-Kleidung und den Schuhen inzwischen auch eine richtig große Auswahl. Früher war das mehr eine langweilige Einheitskleidung, aber heute sind da richtig schicke Sachen bei.

Das trägt natürlich dazu bei, dass die Kollegen den ESD-Schutz ernst nehmen, und nur so funktioniert es ja. Es ist deshalb wichtig, dass man sich da gut beraten lässt und eine große Auswahl hat. Auch, wenn ich dann manchmal vergesse, mein ESD-Hemd auszuziehen, wenn ich nach Hause fahre.

Gruß, Hilde



BIRKENSTOCK®

Bester Schutz vor Entladungen durch TÜV-geprüfte Sandalen und Clogs. Alle ESD-Artikel wurden vom TÜV Rheinland nach den Vorgaben von EN ISO 61340 getestet. Sie erfüllen die Anforderungen im professionellen ESD-Bereich von 0,1 bis 35 M Ohm (Durchgangswiderstand).

**made
in
Germany**



Birkenstock ESD-Sandale Arizona

Besonders die Arbeit mit sensibler Hochfrequenztechnik und elektrischen Bauteilen erfordert ausgeprägte Schutzmaßnahmen. In Verbindung mit der professionellen ESD-Ausstattung des Arbeitsplatzes schützen die ESD-Modelle effektiv vor gefährlichen Entladungen.

Merkmale:

- ESD-gerecht nach EN 61340
- anatomisch geformtes Kork-Latex-Fußbett
- verstellbare Dornschnalle aus Metall
- zwei Schuhweiten (normal/schmal)

Technische Daten:

typischer Ableitwiderstand: $R_g = 10^5 - 10^7$ Ohm

Obermaterial: Veloursleder

Decksohle: Kork/Leder

Sohlenart: Antistatik-EVA



Bestell-Nr.	Größe	Farbe	Fußbettform	Bestell-Nr.	Größe	Farbe	Fußbettform	Bestell-Nr.	Größe	Farbe	Fußbettform
800496	35	schwarz	normal	800169	35	weiß	normal	800523	35	blau	normal
800355	36	schwarz	normal	800172	36	weiß	normal	800524	36	blau	normal
800497	37	schwarz	normal	800229	37	weiß	normal	800525	37	blau	normal
800498	38	schwarz	normal	800471	38	weiß	normal	800359	38	blau	normal
800499	39	schwarz	normal	800472	39	weiß	normal	800526	39	blau	normal
800501	40	schwarz	normal	800353	40	weiß	normal	800361	40	blau	normal
800502	41	schwarz	normal	800473	41	weiß	normal	800527	41	blau	normal
800503	42	schwarz	normal	800474	42	weiß	normal	800528	42	blau	normal
800504	43	schwarz	normal	800475	43	weiß	normal	800529	43	blau	normal
800505	44	schwarz	normal	800476	44	weiß	normal	800530	44	blau	normal
800506	45	schwarz	normal	800477	45	weiß	normal	800531	45	blau	normal
800507	46	schwarz	normal	800478	46	weiß	normal	800532	46	blau	normal
800508	47	schwarz	normal	800479	47	weiß	normal	800533	47	blau	normal
800509	48	schwarz	normal	800481	48	weiß	normal	800534	48	blau	normal
800511	35	schwarz	schmal	800482	35	weiß	schmal	800535	35	blau	schmal
800512	36	schwarz	schmal	800483	36	weiß	schmal	800536	36	blau	schmal
800513	37	schwarz	schmal	800484	37	weiß	schmal	800537	37	blau	schmal
800514	38	schwarz	schmal	800485	38	weiß	schmal	800362	38	blau	schmal
800515	39	schwarz	schmal	800486	39	weiß	schmal	800538	39	blau	schmal
800516	40	schwarz	schmal	800487	40	weiß	schmal	800539	40	blau	schmal
800517	41	schwarz	schmal	800354	41	weiß	schmal	800541	41	blau	schmal
800518	42	schwarz	schmal	800488	42	weiß	schmal	800542	42	blau	schmal
800519	43	schwarz	schmal	800489	43	weiß	schmal	800543	43	blau	schmal
800356	44	schwarz	schmal	800491	44	weiß	schmal	800363	44	blau	schmal
800357	45	schwarz	schmal	800492	45	weiß	schmal	800544	45	blau	schmal
800358	46	schwarz	schmal	800493	46	weiß	schmal	800545	46	blau	schmal
800521	47	schwarz	schmal	800494	47	weiß	schmal	800546	47	blau	schmal
800522	48	schwarz	schmal	800495	48	weiß	schmal	800547	48	blau	schmal

Birkenstock ESD-Sandale Arizona

ESD-Sandalen und -Clogs. Sicherer Schutz in ESD-Bereichen mit Birkenstock Komfort. Besonders die Arbeit mit sensibler Hochfrequenztechnik und elektrischen Bauteilen erfordert ausgeprägte Schutzmaßnahmen. In Verbindung mit der professionellen ESD-Ausstattung des Arbeitsplatzes schützen die ESD-Modelle effektiv vor gefährlichen Entladungen. Alle ESD-Artikel wurden vom TÜV Rheinland.

Merkmale:

- ESD-gerecht nach EN 61340
- anatomisch geformtes Kork-Veloursleder-Fußbett
- verstellbare Dornschnalle aus Metall

Technische Daten:

typischer Ableitwiderstand: $R_{\text{ab}} = 10^5 - 10^7 \text{ Ohm}$
 Obermaterial: Birko-Flor
 Decksohle: Veloursleder
 Sohlenart: Antistatik-EVA



Bestell-Nr.	Größe	Farbe	Fußbettform
809055	35	Flower Field Mint	schmal
809056	36	Flower Field Mint	schmal
809057	37	Flower Field Mint	schmal
809058	38	Flower Field Mint	schmal
809059	39	Flower Field Mint	schmal
809060	40	Flower Field Mint	schmal
809061	41	Flower Field Mint	schmal
809062	42	Flower Field Mint	schmal
809063	43	Flower Field Mint	schmal
809064	35	Flower Field Rose	schmal
809065	36	Flower Field Rose	schmal
809066	37	Flower Field Rose	schmal
809067	38	Flower Field Rose	schmal
809068	39	Flower Field Rose	schmal
809069	40	Flower Field Rose	schmal
809070	41	Flower Field Rose	schmal
809071	42	Flower field Rose	schmal
809072	43	Flower Field Rose	schmal

Birkenstock ESD-Sandale Kano

ESD Sandale mit Soft-Fußbett und dämpfenden Bettungskern. Der Schuh ist komfortabel, weich und schützt durch das Antistatikum gegen elektrostatische Entladungen.

Merkmale:

- ESD-gerecht nach EN 61340
- anatomisch geformtes Fußbett
- Zweiriemer mit verstellbarem Fersenriemen
- tiefe Fersenschale, für eine natürliche Haltung
- zwei Schuhweiten (normal/schmal)
- Soft-Fußbett

Technische Daten:

typischer Ableitwiderstand: $R_{\text{ab}} = 10^5 - 10^7 \text{ Ohm}$
 Obermaterial: Birko-Flor
 Decksohle: PU/Leder
 Sohlenart: Antistatik-PU



Bestell-Nr.	Größe	Farbe	Fußbettform
800836	39	schwarz	normal
800837	40	schwarz	normal
800838	41	schwarz	normal
800839	42	schwarz	normal
800840	43	schwarz	normal
800841	44	schwarz	normal
800842	45	schwarz	normal
800843	46	schwarz	normal
800844	36	schwarz	schmal
800365	37	schwarz	schmal
800845	38	schwarz	schmal
800398	39	schwarz	schmal
800846	40	schwarz	schmal
800847	41	schwarz	schmal
844290	42	schwarz	schmal



Birkenstock ESD-Sandale Milano

Sandale für alle die viel auf den Beinen sind. Das durchgehende, an den Seiten etwas kompakter gestaltete, mit zwei Metallschnallen individuell verstellbare Oberteil, trägt zu einem festen Sitz bei und verleiht den Füßen Stabilität bei sämtlichen Bewegungen. Für zusätzlichen Schutz und noch besseren Halt sorgt darüber hinaus der breite Fersenriemen. Dieser lässt sich mit Hilfe einer individuell verstellbaren Dornschnalle an den Fuß anpassen.

Merkmale:

- ESD-gerecht nach EN 61340
- anatomisch geformtes Kork-Latex-Fußbett
- Fersenriemen-Sandale mit drei individuell verstellbaren Dornschnallen aus Metall
- Absatzform Nullstellung
- zwei Schuhweiten (normal/schmal)

Technische Daten:

typischer Ableitwiderstand: $R_{\text{eq}} = 10^5 - 10^7 \text{ Ohm}$

Obermaterial: Birko-Flor

Decksohle: Veloursleder

Sohlenart: Antistatik-EVA



Bestell-Nr.	Größe	Farbe	Fußbettform
800617	35	schwarz	normal
800618	36	schwarz	normal
800619	37	schwarz	normal
800621	38	schwarz	normal
800622	39	schwarz	normal
800623	40	schwarz	normal
800624	41	schwarz	normal
800625	42	schwarz	normal
800626	43	schwarz	normal
800627	44	schwarz	normal
800628	45	schwarz	normal
800388	46	schwarz	normal
800629	47	schwarz	normal
800630	48	schwarz	normal
800631	35	schwarz	schmal
800632	36	schwarz	schmal
800633	37	schwarz	schmal
800634	38	schwarz	schmal
800635	39	schwarz	schmal
800636	40	schwarz	schmal
800637	41	schwarz	schmal
800638	42	schwarz	schmal
800639	43	schwarz	schmal
800641	44	schwarz	schmal
800642	45	schwarz	schmal
800643	46	schwarz	schmal
800644	47	schwarz	schmal
800645	48	schwarz	schmal

Birkenstock ESD-Clog Kay

ESD-Sandalen und -Clogs. Sicherer Schutz in ESD-Bereichen mit Birkenstock Komfort. Besonders die Arbeit mit sensibler Hochfrequenztechnik und elektrischen Bauteilen erfordert ausgeprägte Schutzmaßnahmen. In Verbindung mit der professionellen ESD-Ausstattung des Arbeitsplatzes schützen die ESD-Modelle effektiv vor gefährlichen Entladungen.

Alle ESD-Artikel wurden vom TÜV Rheinland.

Merkmale:

- ESD-gerecht nach EN 61340
- anatomisch geformtes Kork-Veloursleder-Fußbett
- Clog mit Riementeil, individuell verstellbare Dornschnalle aus Metall, umklappbar

Technische Daten:

typischer Ableitwiderstand: $R_{\text{off}} = 10^5 - 10^7 \text{ Ohm}$

Obermaterial:

Birko-Flor

Decksohle:

Veloursleder

Sohlenart:

Antistatik-EVA

Bestell-Nr.	Größe	Farbe	Fußbettform
809037	35	Flower Field Mint	schmal
809038	36	Flower Field Mint	schmal
809039	37	Flower Field Mint	schmal
809040	38	Flower Field Mint	schmal
809041	39	Flower Field Mint	schmal
809042	40	Flower Field Mint	schmal
809043	41	Flower Field Mint	schmal
809044	42	Flower Field Mint	schmal
809045	43	Flower Field Mint	schmal
809046	35	Flower Field Rose	normal
809047	36	Flower Field Rose	schmal
809048	37	Flower Field Rose	schmal
809049	38	Flower Field Rose	schmal
809050	39	Flower Field Rose	schmal
809051	40	Flower Field Rose	schmal
809052	41	Flower Field Rose	schmal
809053	42	Flower Field Rose	schmal
809054	43	Flower Field Rose	schmal



Birkenstock ESD-Clog Boston

Besonders hochwertige Variante mit einem Schaft aus edlem, weichem Glattleder. Mit Hilfe des in den oberen Schaftrand integrierten Riemens und einer stabilen Metallschnalle lässt sich der Clog jedem Fuß individuell anpassen. Der geschlossene Clog bietet guten Halt trotz großer Bewegungsfreiheit im Zehenbereich und lässt empfindlichen Füßen genügend Raum zur Entfaltung.

Merkmale:

- ESD-gerecht nach EN 61340
- anatomisch geformtes Kork-Latex-Fußbett
- Clog mit Riementeil, individuell verstellbare Dornschnalle aus Metall
- zwei Schuhweiten (normal/schmal)
- Absatzform Nullstellung

Technische Daten:

typischer Ableitwiderstand: $R_{\leq} = 10^5 - 10^7 \text{ Ohm}$
 Obermaterial: Glattleder
 Decksohle: Veloursleder
 Sohlenart: Antistatik-EVA



Bestell-Nr.	Größe	Farbe	Fußbettform	Bestell-Nr.	Größe	Farbe	Fußbettform	Bestell-Nr.	Größe	Farbe	Fußbettform
800673	39	schwarz	normal	800691	39	weiß	normal	800708	39	blau	normal
800674	40	schwarz	normal	800692	40	weiß	normal	800709	40	blau	normal
800675	41	schwarz	normal	800693	41	weiß	normal	800710	41	blau	normal
800676	42	schwarz	normal	800694	42	weiß	normal	800711	42	blau	normal
800677	43	schwarz	normal	800351	43	weiß	normal	800352	43	blau	normal
800349	44	schwarz	normal	800695	44	weiß	normal	800712	44	blau	normal
800678	45	schwarz	normal	800696	45	weiß	normal	800713	45	blau	normal
800679	46	schwarz	normal	800697	46	weiß	normal	800714	46	blau	normal
800681	47	schwarz	normal	800698	47	weiß	normal	800715	47	blau	normal
800682	48	schwarz	normal	800699	48	weiß	normal	800716	48	blau	normal
800683	36	schwarz	schmal	800701	36	weiß	schmal	800717	36	blau	schmal
800684	37	schwarz	schmal	800702	37	weiß	schmal	800718	37	blau	schmal
800685	38	schwarz	schmal	800703	38	weiß	schmal	800719	38	blau	schmal
800686	39	schwarz	schmal	800704	39	weiß	schmal	800721	39	blau	schmal
800687	40	schwarz	schmal	800705	40	weiß	schmal	800722	40	blau	schmal
800688	41	schwarz	schmal	800706	41	weiß	schmal	800723	41	blau	schmal
800689	42	schwarz	schmal	800707	42	weiß	schmal	800724	42	blau	schmal



Birkenstock ESD-Clog Tokio

Der Clog mit dem anatomisch geformten Birkenstock Kork-Latex-Fußbett. Das geschlossene Design des Schuhs schützt den Fuß vor Verletzungen durch Stöße. Durch den verstellbaren Riemen mit stabiler Metallschnalle am Spann lässt sich der Schuh zudem an den Fuß anpassen. Ein Fersenriemen, der sich mittels individuell verstellbarer Metallschnalle perfekt an den Fuß anpassen lässt, verleiht dem Fuß zusätzlichen Halt und einen festen Tritt.

Merkmale:

- ESD-gerecht nach EN 61340
- anatomisch geformtes Kork-Latex-Fußbett
- Fersenriemen mit individuell verstellbaren Dornschnallen aus Metall
- zwei Schuhweiten (normal/schmal)

Technische Daten:

typischer Ableitwiderstand: $R_{\text{f}}=10^5\text{-}10^7\text{ Ohm}$

Obermaterial: Glattleder

Decksohle: Veloursleder

Sohlenart: Antistatik-EVA



Bestell-Nr.	Größe	Farbe	Fußbettform
800748	39	schwarz	normal
800749	40	schwarz	normal
800751	41	schwarz	normal
800752	42	schwarz	normal
800753	43	schwarz	normal
800754	44	schwarz	normal
800755	45	schwarz	normal
800756	46	schwarz	normal
800757	47	schwarz	normal
800758	48	schwarz	normal
800759	36	schwarz	schmal
800761	37	schwarz	schmal
800762	38	schwarz	schmal
800763	39	schwarz	schmal
800764	40	schwarz	schmal
800765	41	schwarz	schmal
800766	42	schwarz	schmal
800767	39	weiß	normal
800768	40	weiß	normal
800769	41	weiß	normal
800770	42	weiß	normal
800771	43	weiß	normal
800772	44	weiß	normal
800773	45	weiß	normal
800774	46	weiß	normal
800775	47	weiß	normal
800776	48	weiß	normal
800777	36	weiß	schmal
800778	37	weiß	schmal
800779	38	weiß	schmal
800781	39	weiß	schmal
800782	40	weiß	schmal
800783	41	weiß	schmal
800784	42	weiß	schmal
800729	39	blau	normal
800731	40	blau	normal
800732	41	blau	normal
800733	42	blau	normal
800734	43	blau	normal
800735	44	blau	normal
800736	45	blau	normal
800737	46	blau	normal
800738	47	blau	normal
800739	48	blau	normal
800741	36	blau	schmal
800742	37	blau	schmal
800743	38	blau	schmal
800744	39	blau	schmal
800745	40	blau	schmal
800746	41	blau	schmal
800747	42	blau	schmal

BIRKENSTOCK

Birkenstock ESD-Clog Linz

Der Schuh zeichnet sich durch seine rundum geschlossene Form aus. Das Obermaterial besteht aus weichem und anschmiegsamen Naturleder. Dieses schützt den Fuß vor Schrammen und Stößen und sorgt durch seine natürlichen Eigenschaften für einen angenehmen Tragekomfort. Der Schuh ist mit einem Riemen versehen, der sich flexibel, schnell und einfach individuell verstellen lässt. Der Riemen schließt mit einem starken Klettverschluss und bietet so umfassenden Halt bei jeder Bewegung.

Merkmale:

- ESD-gerecht nach EN 61340
- geschlossener Clog
- die anatomische Form bietet Zehen und Fuß ausreichend Platz
- ausgeprägte Fußbettwölbungen passen sich der natürlichen Form der Fußsohle an
- der dämpfende Korkkern wurde exakt der Form der Fußsohle nachgebildet
- die tiefe Fersenschale hält den Fuß sicher in der Bettung und fördert die natürliche Haltung
- zwei Schuhweiten (normal/schmal)

Technische Daten:

typischer Ableitwiderstand: $R_g = 10^5 - 10^7 \text{ Ohm}$

Obermaterial: Leder

Decksohle: Veloursleder

Sohlenart: Antistatik-EVA



Bestell-Nr.	Größe	Farbe	Fußbettform
800801	39	schwarz	normal
800802	40	schwarz	normal
800803	41	schwarz	normal
800804	42	schwarz	normal
800805	43	schwarz	normal
800806	44	schwarz	normal
800807	45	schwarz	normal
800808	46	schwarz	normal
800809	36	schwarz	schmal
800811	37	schwarz	schmal
800812	38	schwarz	schmal
800813	39	schwarz	schmal
800814	40	schwarz	schmal
800815	41	schwarz	schmal
800816	42	schwarz	schmal
800785	39	weiß	normal
800786	40	weiß	normal
800787	41	weiß	normal
800788	42	weiß	normal
800789	43	weiß	normal
800790	44	weiß	normal
800791	45	weiß	normal
800792	46	weiß	normal
800793	36	weiß	schmal
800794	37	weiß	schmal
800795	38	weiß	schmal
800796	39	weiß	schmal
800797	40	weiß	schmal
800798	41	weiß	schmal
800799	42	weiß	schmal

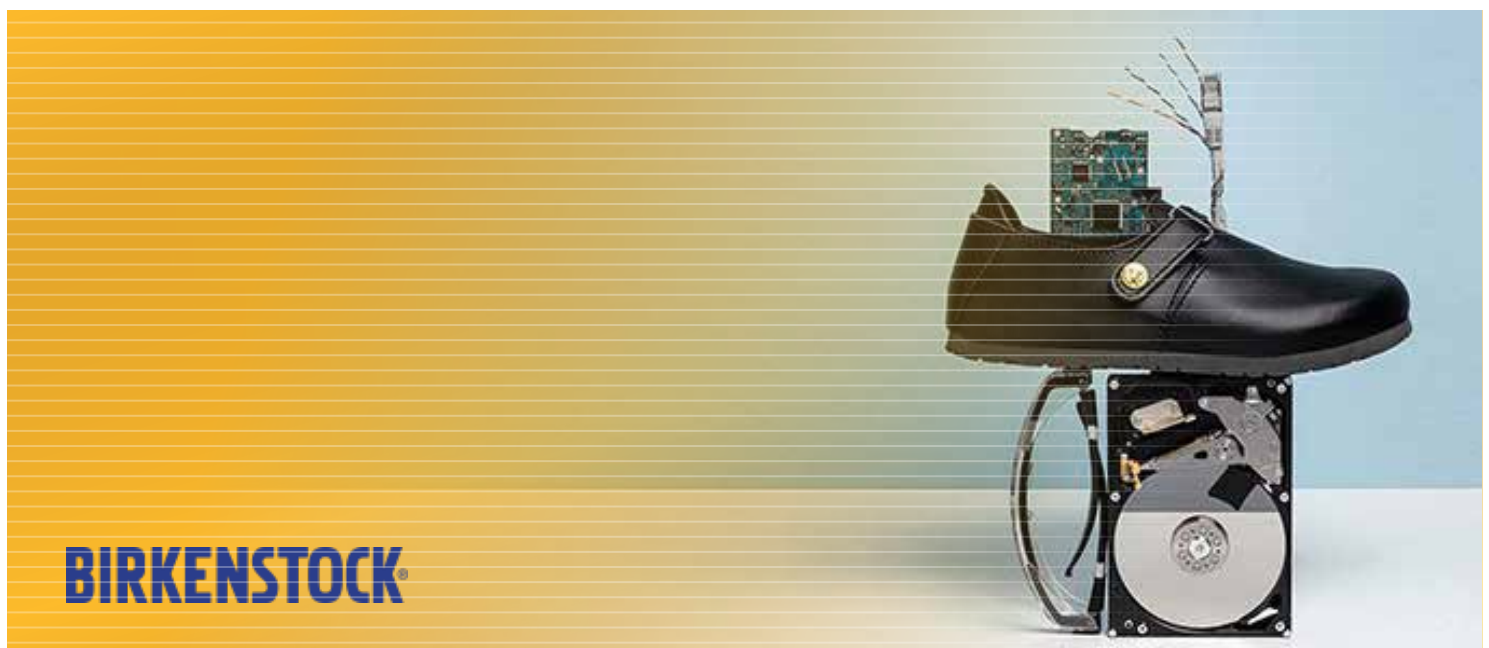

BIRKENSTOCK

Birkenstock ESD-Sicherheits-/Berufsschuh QO 500

Der Berufsschuh QO500 von BIRKENSTOCK mit auswechselbarem Fußbett gibt sicheren Halt und entlastet die Füße um bei der Arbeit auch in einem herausfordernden Umfeld viele Stunden am Tag bequem stehen, gehen und laufen können. Der QO500 präsentiert sich als schlichter, moderner Sneaker mit 6-Loch-Schnürung.

Der ESD-Sicherheits- und Berufsschuh ist speziell für Menschen im mikroelektronischen Bereich oder in der Hochfrequenztechnik entwickelt. ESD steht für Electro Static Discharge. Die Schuhmodelle sorgen aktiv für eine permanente sanfte Entladung ihres Trägers. Die antistatischen Elemente in der Sohle gleichen potenzielle elektrische Spannungsunterschiede zwischen Mensch und Arbeitsumfeld durch permanente Erdung der Füße aus und sind am kreisrunden, gelben Emblem erkennbar.

Warnhinweis: Der ESD-Bereich liegt bei Werten bis 35 M Ohm, wirkt also nicht isolierend!

Die rutschhemmende sowie öl- und benzinresistente Laufsohle sorgt außerdem für eine Energieaufnahme im Fersenbereich. Das Obermaterial besteht aus wasserabweisendem Glattleder (WRU) und bietet antistatischen Schutz.

Der Schuh ist nach EN ISO 20347:2012 zertifiziert und erfüllt die Anforderungen der Schutzklasse O2.

Merkmale:

- ESD-gerecht nach EN 61340
- auswechselbares, anatomisch geformtes Kork-Mikrofaser-Fußbett
- rutschhemmende, öl- und benzinresistente Laufsohle (SRC, FO)
- Energieaufnahme im Fersenbereich
- zertifizierter Sicherheitsschuh nach EN ISO 20347:2012

Technische Daten:

typischer Ableitwiderstand: $R_g=10^5-10^7$ Ohm
 Obermaterial: wasserabweisendes Glattleder
 Decksohle: Mikrofaser
 Sohlenart: Nitril-Gummi
 Sicherheitsklasse: O2



Bestell-Nr.	Größe	Farbe	Bestell-Nr.	Größe	Farbe
804234	35	schwarz	804218	35	weiß
804235	36	schwarz	804219	36	weiß
804236	37	schwarz	804221	37	weiß
804237	38	schwarz	804222	38	weiß
804238	39	schwarz	804223	39	weiß
804239	40	schwarz	804224	40	weiß
804241	41	schwarz	804225	41	weiß
804242	42	schwarz	804226	42	weiß
804243	43	schwarz	804227	43	weiß
804244	44	schwarz	804228	44	weiß
804245	45	schwarz	804229	45	weiß
804246	46	schwarz	804231	46	weiß
804247	47	schwarz	804232	47	weiß
804248	48	schwarz	804233	48	weiß

Birkenstock ESD-Sicherheits-/Berufsschuh QS 500

Eigenschaften wie Birkenstock QO 500, jedoch zusätzlich mit durchtrittsicherer Laufsohle. Eine 200 Joule Stahlkappe mit kratzfestem Kappenschutz schützt den Vorderfuß.

Der Schuh ist nach EN ISO 20345:2011 zertifiziert und erfüllt die Anforderungen der Schutzklasse S3.

Merkmale:

- ESD-gerecht nach EN 61340
- auswechselbares, anatomisch geformtes Kork-Mikrofaser-Fußbett
- Stahlkappe (200 Joule) mit kratzfestem Kappenschutz
- durchtrittsichere, metallfreie, rutschhemmende, öl- und benzinresistente Laufsohle (P, SRC, FO)
- Energieaufnahme im Fersenbereich
- zertifizierter Sicherheitsschuh nach EN ISO 20345:2011

Technische Daten:

typischer Ableitwiderstand: $R_g=10^5-10^7$ Ohm
 Obermaterial: wasserabweisendes Glattleder
 Decksohle: Mikrofaser
 Sohlenart: Nitril-Gummi
 Sicherheitsklasse: S3



Bestell-Nr.	Größe	Farbe	Bestell-Nr.	Größe	Farbe
804203	35	schwarz	804187	35	weiß
804204	36	schwarz	804188	36	weiß
804205	37	schwarz	804189	37	weiß
804206	38	schwarz	804191	38	weiß
804207	39	schwarz	804192	39	weiß
804208	40	schwarz	804193	40	weiß
804209	41	schwarz	804194	41	weiß
804211	42	schwarz	804195	42	weiß
804212	43	schwarz	804196	43	weiß
804213	44	schwarz	804197	44	weiß
804214	45	schwarz	804198	45	weiß
804215	46	schwarz	804199	46	weiß
804216	47	schwarz	804201	47	weiß
804217	48	schwarz	804202	48	weiß

ELTEN

Take a walk on the safe side

Seit Jahrzehnten bietet ELTEN Kunden in Industrie, Handel, Handwerk, Gewerbe und Institutionen eine breite Produktpalette an modernen und funktionellen Sicherheitsschuhen.

Heute gehört ELTEN zu den führenden Herstellern von Sicherheits- und Berufsschuhen in Europa und bietet eine vielfältige Auswahl an diversen Modellen für den ESD-Bereich.



ELTEN ESD-Sicherheitsschuh Impulse XXT Blue Easy

Leichte ESD-fähige Sicherheitssandale mit auffallender blauer Sohle. Das superleichte Modell sorgt für ein besonders gutes Laufgefühl dank der SRC-zertifizierten PU/PU Laufsohle mit einem Sohlenkern aus Infinergy® von BASF wartet der Impulse XXT mit optimalen Dämpfungseigenschaften auf, sodass Füße und Gelenke auch an einem langen Arbeitstag kaum ermüden. Das Obermaterial Mikrofaser und das atmungsaktive Textilfutter gewährleisten Tragekomfort und werden durch eine Kunststoff-Zehenkappe ergänzt, die den Vorfußbereich schützt. Der Schuh ist komplett metall- und lederfrei.

Merkmale:

- EN ISO 20345 S1 SRC, Form A
- atmungsaktives Textilfutter
- gepolsterte Lasche
- ganzflächige Einlegesohle ESD PRO black
- ESD-fähige Softvlies-Brandsohle
- PU/PU Sohle WELLMAXX TRAINERS
- Kunststoffkappe
- Sohlenkern aus Infinergy® von BASF
- metall- und lederfreie Ausstattung

Technische Daten:

typischer Ableitwiderstand: $R_{\text{ab}} = 10^5 - 10^8 \text{ Ohm}$
Sicherheitsklasse: S1

Bestell-Nr.	Größe	Farbe
806319	36	schwarz/blau
806321	37	schwarz/blau
806322	38	schwarz/blau
806323	39	schwarz/blau
806324	40	schwarz/blau
806325	41	schwarz/blau
806326	42	schwarz/blau
806327	43	schwarz/blau
806328	44	schwarz/blau
806329	45	schwarz/blau
806331	46	schwarz/blau
806332	47	schwarz/blau
806333	48	schwarz/blau



ELTEN ESD-Sicherheitsschuh Sensation Low

Der Sicherheitsschuh Sensation Low erfüllt die Leistungsanforderungen der Sicherheitsklasse S2. Durch die ESD-Ausstattung ist der Schuh auch für Arbeiten in ESD-sensiblen und elektrostatisch geschützten Bereichen geeignet.

Der gepolsterte Schaftrand und die gepolsterte Lasche gewährleisten einen hohen Tragekomfort und vermeiden die Bildung schmerzhafter Druckstellen.

Merkmale:

- EN ISO 20345 S2 SRC, Form A
- hydrophobiertes Textilmaterial in Jeans-Optik/hydrophobiertes Nubukleder
- Textilfutter Bioactive
- gepolsterte Lasche
- ganzflächige Einlegesohle ESD PRO grey
- ESD-fähige Softvlies-Brandsohle
- TPU/PU L10
- Stahlkappe
- Kennzeichnung mit ESD-Warnsymbol

Technische Daten:

typischer Ableitwiderstand: $R_g = 10^5 - 10^8 \text{ Ohm}$

Sicherheitsklasse: S2



Bestell-Nr.	Größe	Farbe
872390	37	schwarz
872400	38	schwarz
872410	39	schwarz
872420	40	schwarz
872430	41	schwarz
872440	42	schwarz
872450	43	schwarz
872460	44	schwarz
872470	45	schwarz
872480	46	schwarz
872490	47	schwarz
810984	48	schwarz



ELTEN ESD-Sicherheitsschuh Shadow Low

Der ESD-Sicherheitsschuh Shadow Low S3 ist aus der ELTEN L10 Serie. Er entspricht den Leistungsanforderungen der Sicherheitsklasse S3. Durch die ESD-Ausstattung ist der Artikel auch für Arbeiten in ESD-sensiblen und elektrostatisch geschützten Bereichen geeignet. Der gepolsterte Schaftrand und die gepolsterte Lasche bieten hohen Tragekomfort und vermeiden die Bildung schmerzhafter Druckstellen. Darüber hinaus ist der Shadow Low ESD S3 nach BGR 191 zertifiziert.

Merkmale:

- EN ISO 20345 S3, Form A
- Rindsleder
- Lederfutter
- gepolsterte Lasche
- ganzflächige Einlegesohle ESD PRO beige
- metallfreier Durchtrittschutz
- TPU/PU Sohle L10
- Stahlkappe
- Kennzeichnung mit ESD-Kennzeichen

Technische Daten:

typischer Ableitwiderstand: $R_g = 10^5 - 10^8 \text{ Ohm}$

Sicherheitsklasse: S3



Bestell-Nr.	Größe	Farbe
872500	37	schwarz
872510	38	schwarz
872520	39	schwarz
872530	40	schwarz
872540	41	schwarz
872550	42	schwarz
872560	43	schwarz
872570	44	schwarz
872580	45	schwarz
872590	46	schwarz
872600	47	schwarz



ELTEN ESD-Sicherheitsschuh Landon Low

Der Sicherheitsschuh Landon grey Low ESD S1 aus der Wellmaxx Serie von Elten sorgt mit Sicherheit für große Augen. Der sehr sportliche Halbschuh mit auffälligen 3D-Muster aus Textilmaterial und Mikrofaser ist leicht und luftig. Das atmungsaktive Textilmaterial sorgt für ein angenehmes Tragegefühl. Der auffällige Halbschuh ist mit einer Stahlkappe ausgestattet, so dass Gefahren von oben erfolgreich abgewehrt werden können.

Der Clou des lederfreien Schuhs: der Sohlenkern aus Infinergy® von BASF sorgt für ein völlig neues Laufgefühl. Das dämpfende Hightech-Material gibt einen Großteil der aufgewendeten Energie beim Laufen an den Träger zurück. Das schont die Gelenke und die Füße ermüden weniger schnell.

Die rutschhemmende Laufsohle sichert die Standfestigkeit. Das angebrachte Reflexmaterial lässt den Träger auch in der Dämmerung oder an dunkleren Arbeitsorten schnell sichtbar werden.

Merkmale:

- Norm: EN ISO 20345 S1 SRC, Form A
- atmungsaktives Textilfutter
- gepolsterte Lasche
- ganzflächige Einlegesohle Sportive ESD black
- ESD-fähige Softvlies-Brandsohle
- TPU/PU Sohle Maxximo
- Stahlkappe
- Sohlenkern aus Infinergy® von BASF
- lederfreie Ausstattung

Technische Daten:

typischer Ableitwiderstand: $R_g = 10^5 - 10^8 \text{ Ohm}$
 Material Zehenschutzkappe: Stahl
 Innenfutter: Textilfutter
 Obermaterial: Mikrofaser/Textilmaterial
 Sicherheitsklasse: S1

Bestell-Nr.	Größe	Farbe
806406	40	grau
806407	41	grau
806408	42	grau
806409	43	grau
806411	44	grau
806412	45	grau
806413	46	grau
806414	47	grau
806415	48	grau



ELTEN ESD-Sicherheitsschuh Maddox black-red Low

Der Maddox black-red Low ESD S3 besticht mit einem besonders schlanken Design. Die Sohle des modernen Sicherheitshalbschuhs fasst das Hightech-Material Infinergy® von BASF ein, das sich durch seine einzigartige Rückstellfähigkeit auszeichnet. Elastisch wie Gummi und super leicht. Schaumperlen, verschleißt mit kleinsten Luftbläschen dämpfen den Tritt und federn die aufgewendete Energie gleich wieder zurück. So werden die Gelenke geschont und die Füße sind weniger schnell müde.

Doch nicht nur die Optik, auch die Sicherheit wird beim Maddox groß geschrieben: Durch eine Stahlkappe werden die Zehen vor Verletzungen durch herunterfallende Gegenstände geschützt, die metallfreie Durchtrittshemmung schützt zuverlässig gegen Gefahren von unten. Das atmungsaktive Textilfutter des ESD-fähigen Sicherheitsschuhs sorgt für ein ausgewogenes Fußklima. Das Obermaterial aus hydrophobiertem Mikrofaser und Textilmaterial macht den Schuh strapazierfähig, die TPU/PU Laufsohle ist SRC-zertifiziert und gibt damit auch auf rutschigen Böden sicheren Halt.

Merkmale:

- Norm: EN ISO 20345 S3 SRC, Form A
- hydrophobierte Mikrofaser/ hydrophobiertes Textilmaterial
- atmungsaktives Textilfutter
- gepolsterte Lasche
- ganzflächige Einlegesohle Sportive ESD Black
- metallfreier Durchtrittschutz
- TPU/PU Sohle Maxximo
- Stahlkappe
- lederfreie Ausstattung

Technische Daten:

typischer Ableitwiderstand: $R_g = 10^5 - 10^8 \text{ Ohm}$
 Material Zehenschutzkappe: Stahl
 Innenfutter: Textilfutter
 Obermaterial: Mikrofaser/Textilmaterial
 Farbe: schwarz/rot
 Sicherheitsklasse: S3

Bestell-Nr.	Größe	Farbe
806258	35	schwarz/rot
806259	36	schwarz/rot
806260	37	schwarz/rot
806261	38	schwarz/rot
806262	39	schwarz/rot
806263	40	schwarz/rot
806264	41	schwarz/rot
806265	42	schwarz/rot
806266	43	schwarz/rot
806267	44	schwarz/rot
806268	45	schwarz/rot
806269	46	schwarz/rot
806272	47	schwarz/rot
806273	48	schwarz/rot





ELTEN ESD-Sicherheitsschuh Sensation XXT Low

Der Sicherheitshalbschuh Sensation XXT Low ESD S2 ist das Flaggschiff von ELTEN. Den stylischen Schuh gibt es jetzt mit neuer Laufsohle. Die Wellmaxx Trainers Laufsohle hat im Sohlenkern das Hightech-Material Infinergy® von BASF. Dieses nimmt beim Laufen einen Großteil der aufgewendeten Energie auf und gibt diese an den Träger zurück. Das schont nicht nur die Gelenke, sondern gibt genügend Energie für lange Arbeitstage und -wege. Der moderne Sicherheitsneaker aus hydrophobiertem Textilmaterial in Jeans-Optik und Nubukleder ist mit einer Kunststoffkappe versehen, die den Fuß vor Verletzungen durch herabfallende Gegenstände schützt. Der ESD-fähige Schuh ist zusätzlich gemäß SRC-zertifiziert und sorgt für den nötigen Stand auf glatten Untergründen.

Merkmale:

- EN ISO 20345 S2 SRC, Form A
- hydrophobiertes Textilmaterial in Jeans-Optik/ hydrophobiertes Nubukleder
- Textilfutter Bioactive
- gepolsterte Lasche
- ganzflächige Einlegesohle ESD PRO grey
- ESD-fähige Softvlies-Brandsohle
- PU/PU Sohle Wellmaxx Trainers
- Kunststoffkappe
- Sohlenkern aus Infinergy® von BASF

Technische Daten:

typischer Ableitwiderstand: $R_{\text{S}}=10^5\text{-}10^8$ Ohm
Sicherheitsklasse: S2

Bestell-Nr.	Größe	Farbe
806416	36	schwarz/grau
806417	37	schwarz/grau
806418	38	schwarz/grau
806419	39	schwarz/grau
806421	40	schwarz/grau
806422	41	schwarz/grau
806423	42	schwarz/grau
806424	43	schwarz/grau
806425	44	schwarz/grau
806426	45	schwarz/grau
806427	46	schwarz/grau
806428	47	schwarz/grau
806429	48	schwarz/grau



ELTEN ESD-Sicherheitsschuh Impulse XXT Blue Low

Der Impulse XXT Blue Low ist dank des elastischen Schnürsystems einfach an- und auszuziehen. Die individuelle Schnellarretierung lässt sich unter der Lasche des Schuhs verstecken, sodass der Träger nicht mehr über Schnürsenkel stolpert oder daran hängenbleibt. Das schlichte schwarze Obermaterial aus Mikrofaser ist durch die Perforation und das atmungsaktive Textilfutter angenehm zu tragen. Die eingesetzte Kunststoffkappe macht den ESD-fähigen Schuh zudem zu einem echten Leichtgewicht. Für das Extra an Laufkomfort sorgt die PU/PU Sohle Wellmaxx Trainers, die SRC-zertifiziert und mit einem Sohlenkern aus Infinergy® von BASF ausgestattet ist. Dieses Hightech-Material führt einen Großteil der beim Laufen aufgewendeten Energie wieder an den Träger zurück. Der Schuh ist komplett metall- und lederfrei.

Merkmale:

- EN ISO 20345 S1 SRC, Form A
- atmungsaktives Textilfutter
- gepolsterte Lasche
- ganzflächige Einlegesohle ESD PRO black
- ESD-fähige Softvlies-Brandsohle
- PU/PU Sohle Wellmaxx Trainers
- Kunststoffkappe
- elastisches Schnürsystem mit individueller Schnellarretierung
- Sohlenkern aus Infinergy® von BASF
- metall- und lederfreie Ausstattung

Technische Daten:

typischer Ableitwiderstand: $R_{\text{e}} = 10^5 - 10^8 \text{ Ohm}$
 Sicherheitsklasse: S1

Bestell-Nr.	Größe	Farbe
806334	36	schwarz/blau
806335	37	schwarz/blau
806336	38	schwarz/blau
806337	39	schwarz/blau
806338	40	schwarz/blau
806339	41	schwarz/blau
806341	42	schwarz/blau
806342	43	schwarz/blau
806343	44	schwarz/blau
806344	45	schwarz/blau
806345	46	schwarz/blau
806346	47	schwarz/blau
806347	48	schwarz/blau



ELTEN ESD-Sicherheitsschuh Senex XXT Pro Boa®

Der Senex XXT Pro Boa® ESD S3 überzeugt auf ganzer Linie: Mit dem neuen Boa® Fit System ist er super schnell zu schließen, er ist sehr leicht und hat im Sohlenkern das Material Infinergy® von BASF verarbeitet. Die SRC-zertifizierte PU/PU Laufsohle der Serie Wellmaxx Trainers hat dadurch eine besonders gute Dämpfung, sodass rund die Hälfte der aufgewendeten Energie beim Laufen wieder an den Träger zurückgegeben wird. Mit einem Obermaterial aus Cordura® und hydrophobierter Mikrofaser ist er sehr schmutz- und wasserabweisend und leicht zu reinigen.

Dank einer metallfreien Durchtrittshemmung und einer Kunststoffkappe werden die Füße des Trägers vor Gefahren geschützt, ohne dass der Schuh dabei zu schwer wird. Das atmungsaktive Textilfutter dieses ESD-fähigen Sicherheitshalbschuhs sorgt für ein ausgeglichenes Schuhklima und eine TPU Überkappe schützt die Schuhspitze besonders bei knienden Tätigkeiten.

Merkmale:

- EN ISO 20345 S3 SRC, Form A
- atmungsaktives Textilfutter
- geschlossene, gepolsterte Lasche
- ganzflächige Einlegesohle ESD PRO black
- metallfreier Durchtrittschutz
- PU/PU Sohle Wellmaxx Trainers
- TPU Überkappe
- Kunststoffkappe
- Boa® Fit System
- Sohlenkern aus Infinergy® von BASF
- lederfreie Ausstattung

Technische Daten:

typischer Ableitwiderstand: $R_{\text{e}} = 10^5 - 10^8 \text{ Ohm}$
 Sicherheitsklasse: S3

Bestell-Nr.	Größe	Farbe
806459	36	schwarz
806461	37	schwarz
806462	38	schwarz
806463	39	schwarz
806464	40	schwarz
806465	41	schwarz
806466	42	schwarz
806467	43	schwarz
806468	44	schwarz
806469	45	schwarz
806471	46	schwarz
806472	47	schwarz
806473	48	schwarz



ELTEN ESD-Sicherheitsschuh Newton Blue Low

Der Newton blue Low ESD S2 aus der Wellmaxx Serie mit neuartiger Laufsohle vereint moderne Optik und neuste Technologien. Das Highlight liegt in der Sohle: Das Hightechmaterial Infinergy® von BASF sorgt dank hervorragender Dämpfungseigenschaften für ein einzigartiges Laufgefühl.

Die PU/PU Laufsohle Wellmaxx L10 ist gemäß SRC zertifiziert und bietet sehr gute rutschhemmende Eigenschaften. Eine Stahlkappe schützt den Vorfußbereich und insbesondere die Zehen vor herabfallenden Gegenständen und somit schwerwiegenden Verletzungen. Das atmungsaktive Textilfutter sorgt für ein angenehmes Tragegefühl und ein gutes Klima im Schuh. Der ESD-fähige Schuh aus hydrophobiertem Nubukleder und Textilmaterial.

Merkmale:

- EN ISO 20345 S2 SRC, Form A
- hydrophobiertes Nubukleder/ hydrophobiertes Textilmaterial
- atmungsaktives Textilfutter
- gepolsterte Lasche
- ganzflächige Einlegesohle ESD PRO grey
- ESD-fähige Softvlies-Brandsohle
- PU/PU Sohle Wellmaxx L10
- Stahlkappe
- Sohlenkern aus Infinergy® von BASF

Technische Daten:

typischer Ableitwiderstand: $R_g = 10^5 - 10^8 \text{ Ohm}$
Sicherheitsklasse: S2

Bestell-Nr.	Größe	Farbe
806377	36	blau
806378	37	blau
806379	38	blau
806381	39	blau
806382	40	blau
806383	41	blau
806384	42	blau
806385	43	blau
806386	44	blau
806387	45	blau
806388	46	blau
806389	47	blau
806391	48	blau



ELTEN ESD-Sicherheitsschuh Newton Black Low

Der sportliche Sicherheitsschuh Newton black Low ESD S2 überzeugt durch sein modernes Design und die hervorragenden Dämpfungseigenschaften. Im Sohlenkern des Sportlers liegt das Hightech-Material Infinergy® von BASF verborgen. Dieses nimmt einen Großteil der aufgewendeten Energie auf und gibt es beim Laufen an den Träger zurück. Das ist nicht nur gelenkschonend, sondern beugt auch frühzeitiger Ermüdung bei Tätigkeiten mit langen Laufwegen vor. Zusätzlich ist der ELTEN Schuh aus hydrophobiertem Nubukleder und Textilmaterial mit einer Stahlkappe ausgestattet, die die Zehen vor herabfallenden Gegenständen schützt und somit Verletzungen vorbeugt.

Merkmale:

- EN ISO 20345 S2 SRC, Form A
- atmungsaktives Textilfutter
- gepolsterte Lasche
- ganzflächige Einlegesohle ESD PRO grey
- ESD-fähige Softvlies-Brandsohle
- PU/PU Sohle Wellmaxx L10
- Stahlkappe
- Sohlenkern aus Infinergy® von BASF

Technische Daten:

typischer Ableitwiderstand: $R_g = 10^5 - 10^8 \text{ Ohm}$
Sicherheitsklasse: S2

Bestell-Nr.	Größe	Farbe
806348	36	schwarz/grau
806349	37	schwarz/grau
806351	38	schwarz/grau
806352	39	schwarz/grau
806353	40	schwarz/grau
806354	41	schwarz/grau
806355	42	schwarz/grau
806356	43	schwarz/grau
806357	44	schwarz/grau
806358	45	schwarz/grau
806359	46	schwarz/grau
806361	47	schwarz/grau
806362	48	schwarz/grau



ELTEN ESD-Sicherheitsschuh Ned Black Low

Der Ned Black Low ESD S2 ist ein moderner Sicherheitsschuh, der mit einer komplett lederfreien Ausstattung und einem Sohlenkern aus dem Material Infinergy® punktet. Die Hightech-Entwicklung von BASF verleiht dem Träger ein völlig neues Laufgefühl und lässt den Fuß beim Tragen kaum ermüden. Die gepolsterte Lasche macht den Schuh noch bequemer.

Die PU/PU-Sohle des Halbschuhs aus der Wellmaxx L10 Serie ist SRC-zertifiziert und ESD-fähig. Daher eignet er sich für verschiedenste Einsatzorte. Die eingearbeitete Stahlkappe bietet Schutz vor herabfallenden Gegenständen. Optisch überzeugt er mit einem Obermaterial aus hydrophobierter Mikrofaser in schlichtem Schwarz und dem klassischen ELTEN Rot. Das Innenmaterial aus atmungsaktivem Textilfutter erhöht den Tragekomfort.

Merkmale:

- EN ISO 20345 S2 SRC, Form A
- hydrophobierte Mikrofaser
- gepolsterte Lasche
- ganzflächige Einlegesohle ESD PRO grey
- ESD-fähige Softvlies-Brandsohle
- PU/PU Sohle Wellmaxx L10
- Stahlkappe
- Sohlenkern aus Infinergy® von BASF
- lederfrei

Technische Daten:

typischer Ableitwiderstand: $R_{\text{eq}} = 10^5 - 10^8 \text{ Ohm}$
Sicherheitsklasse: S2



Bestell-Nr.	Größe	Farbe
806445	36	schwarz
806446	37	schwarz
806447	38	schwarz
806448	39	schwarz
806449	40	schwarz
806451	41	schwarz
806452	42	schwarz
806453	43	schwarz
806454	44	schwarz
806455	45	schwarz
806456	46	schwarz
806457	47	schwarz
806458	48	schwarz



ELTEN ESD-Sicherheitsschuh Mila Aqua Easy

Die ESD-fähige Mila Aqua Easy ist eine Damen-Sicherheitsandale aus der ELTEN Nova Serie. In schmaler Damenpassform entworfen, sticht ihr Design mit strapazierfähiger Mikrofaser und Meshmaterial in grau und türkis mit Sicherheit hervor! Bequem an- und auszuziehen ist Mila Aqua Easy ebenso – der Klettverschluss und die Fersenschlaufe machen es leicht. Die modische Farbgebung des Schaftes wird vom atmungsaktiven Innenfutter der Damen-Sicherheitsandale aufgenommen. Stahlkappen schützen die Zehen vor Gefahren im Job, und die rutschhemmende Laufsohle Nova verschafft auch auf unsicheren Untergründen einen sicheren Halt. Diese Damen-Sicherheitsandale ist gemäß DGUV Regel 112-191 für orthopädische Veränderungen zertifiziert, sodass sie sich auch für Damen mit Fußproblemen eignet!

Merkmale:

- EN ISO 20345 S1 SRC, Form A
- Mikrofaser/Meshmaterial
- atmungsaktives Textilfutter
- gepolsterte Lasche
- ganzflächige Einlegesohle Ladies ESD grey
- ESD-fähige Softvlies-Brandsohle
- PU/PU Sohle Nova
- Stahlkappe
- lederfreie Ausstattung

Technische Daten:

typischer Ableitwiderstand: $R_{\text{eq}} = 10^5 - 10^8 \text{ Ohm}$
Sicherheitsklasse: S1



Bestell-Nr.	Größe	Farbe
806474	35	grau
806475	36	grau
806476	37	grau
806477	38	grau
806478	39	grau
806479	40	grau
806481	41	grau
806482	42	grau



ELTEN ESD-Sicherheitsschuh Mila Aqua Low

Der ESD-fähige Sicherheitsschuh Mila Aqua Low ESD S1 gefällt in grau-türkis, wobei der Kontrast der Materialien Mikrofaser und Meshmaterial mit ihren charakteristischen Texturen das Design unterstreicht. Eine Fersenschlaufe hilft beim An- und Ausziehen. Die Obermaterialien sind haltbar, atmungsaktiv und trocknen schnell. Textilfutter reguliert das Fußklima und macht das Tragen angenehm, Stahlkappen schützen die Zehen vor Verletzungen durch herabfallende oder umkippende schwere Gegenstände, und die Profisohle Nova verschafft einen guten Halt. Die schmale Damenpassform macht sich komfortabel bemerkbar.

Der Sicherheitsschuh ist für orthopädische Anpassungen gemäß DGUV Regel 112-191 zertifiziert und verliert dadurch nicht ihre Zulassung als normgemäßer Damen-Sicherheitsschuh.

Merkmale:

- EN ISO 20345 S1 SRC, Form A
- Mikrofaser/Meshmaterial
- atmungsaktives Textilfutter
- gepolsterte Lasche
- ganzflächige Einlegesohle Ladies ESD grey
- ESD-fähige Softvlies-Brandsohle
- PU/PU Sohle Nova
- Stahlkappe
- lederfreie Ausstattung

Technische Daten:

typischer Ableitwiderstand: $R_g = 10^5 - 10^8 \text{ Ohm}$
Sicherheitsklasse: S1



Bestell-Nr.	Größe	Farbe
806483	35	grau
806484	36	grau
806485	37	grau
806486	38	grau
806487	39	grau
806488	40	grau
806489	41	grau
806491	42	grau



ELTEN ESD-Sicherheitsschuh Maddox Black-Red Mid

Die richtige Wahl für diejenigen, die neben Sicherheit auch viel Wert auf eine schicke Optik legen. Der Sicherheitstiefel Maddox Black-Red Mid ist was für Dauerläufer, die viel auf den Beinen sind. Mit der Laufsohle, die im Sohlenkern mit dem von BASF entwickelten Infinergy® ausgestattet ist, erlebt der Träger ein völliges neues Laufgefühl. Beim Laufen erhält der Träger einen Großteil der aufgewendeten Energie wieder zurück und schont damit nicht nur seine Gelenke, sondern wird auch weniger schnell müde. Das Fenster in der Sohle unterstützt die Dämpfungseigenschaften. Der Maddox Black-Red Mid wehrt allerdings auch Gefahren zuverlässig ab. Die metallfreie Durchtrittshemmung sowie die Stahlkappe schützen erfolgreich vor Gefahren von oben und unten. Auf glatten Böden sorgt die TPU/PU Laufsohle für den nötigen Halt. Das Obermaterial aus hydrophobierter Mikrofaser und Textil macht den atmungsaktiven Schuh sehr robust und wasserabweisend.

Merkmale:

- Norm: EN ISO 20345 S3 SRC, Form B
- hydrophobierte Mikrofaser/ hydrophobiertes Textilmaterial
- atmungsaktives Textilfutter
- gepolsterte Lasche
- ganzflächige Einlegesohle Sportive ESD Black
- metallfreier Durchtrittschutz
- TPU/PU Sohle Maxximo
- Stahlkappe
- lederfreie Ausstattung

Technische Daten:

typischer Ableitwiderstand: $R_g = 10^5 - 10^8 \text{ Ohm}$
Sicherheitsklasse: S3



Bestell-Nr.	Größe	Farbe
806274	35	schwarz/rot
806275	36	schwarz/rot
806276	37	schwarz/rot
806277	38	schwarz/rot
806278	39	schwarz/rot
806279	40	schwarz/rot
806281	41	schwarz/rot
806282	42	schwarz/rot
806283	43	schwarz/rot
806284	44	schwarz/rot
806285	45	schwarz/rot
806286	46	schwarz/rot
806287	47	schwarz/rot
806288	48	schwarz/rot



ELTEN ESD-Sicherheitsschuh Sensation XXT Mid

Lässige Jeans-Optik und Hightech-Technologie im Sohlenkern. Der Sicherheitsstiefel Sensation XXT Mid ESD S2 aus der ELTEN L10 Serie überzeugt auf ganzer Linie. Das robuste Obermaterial besteht aus hydrophobiertem Textilmaterial und Nubukleder. Das besondere Bioactive Textilfutter sorgt für ein ausgeglichenes Fußklima und einen sehr angenehmen Tragekomfort. Die Wellmaxx Trainers Sohle hat im Sohlenkern das Hightech-Material Infinergy® von BASF integriert. Das elastische und sehr dämpfende Material sorgt für ein völlig neues Laufgefühl, da es den Fuß beim Auftritt maximal dämpft und einen Großteil der Energie beim Laufen an den Träger zurückgibt. Darüber hinaus ist der Schuh mit einer leichten Kunststoffkappe ausgestattet, die Gefahren von oben erfolgreich abwehrt.

Merkmale:

- EN ISO 20345 S2 SRC, Form B
- hydrophobiertes Textilmaterial in Jeans-Optik/hydrophobiertes Nubukleder
- Textilfutter Bioactive
- gepolsterte Lasche
- ganzflächige Einlegesohle ESD PRO grey
- ESD-fähige Softvlies-Brandsohle
- PU/PU Sohle Wellmaxx Trainers
- Kunststoffkappe
- Sohlenkern aus Infinergy® von BASF

Technische Daten:

typischer Ableitwiderstand: $R_{\text{E}} = 10^5 - 10^8 \text{ Ohm}$
Sicherheitsklasse: S2



Bestell-Nr.	Größe	Farbe
806431	36	schwarz/grau
806432	37	schwarz/grau
806433	38	schwarz/grau
806434	39	schwarz/grau
806435	40	schwarz/grau
806436	41	schwarz/grau
806437	42	schwarz/grau
806438	43	schwarz/grau
806439	44	schwarz/grau
806441	45	schwarz/grau
806442	46	schwarz/grau
806443	47	schwarz/grau
806444	48	schwarz/grau



ELTEN ESD-Sicherheitsschuh Newton Blue Mid

Der Newton Blue Mid ESD S2 aus der Wellmaxx Serie mit neuartiger Laufsohle vereint moderne Optik und neuste Technologien. Das Highlight liegt in der Sohle: Das Hightechmaterial Infinergy® von BASF sorgt dank hervorragender Dämpfungseigenschaften für ein einzigartiges Laufgefühl.

Die PU/PU Laufsohle Wellmaxx L10 ist gemäß SRC zertifiziert und bietet sehr gute rutschhemmende Eigenschaften. Eine Stahlkappe schützt den Vorfußbereich und insbesondere die Zehen vor herabfallenden Gegenständen und somit schwerwiegenden Verletzungen. Das atmungsaktive Textilfutter sorgt für ein angenehmes Tragegefühl und ein gutes Klima im Schuh. Der ESD-fähige Schuh besteht aus hydrophobiertem Nubukleder und Textilmaterial.

Merkmale:

- EN ISO 20345 S2 SRC, Form B
- hydrophobiertes Nubukleder/ hydrophobiertes Textilmaterial
- atmungsaktives Textilfutter
- gepolsterte Lasche
- ganzflächige Einlegesohle ESD PRO grey
- ESD-fähige Softvlies-Brandsohle
- PU/PU Sohle Wellmaxx L10
- Stahlkappe
- Sohlenkern aus Infinergy® von BASF

Technische Daten:

typischer Ableitwiderstand: $R_{\text{S}}=10^5\text{-}10^8$ Ohm
Sicherheitsklasse: S2



Bestell-Nr.	Größe	Farbe
806392	36	blau
806393	37	blau
806394	38	blau
806395	39	blau
806396	40	blau
806397	41	blau
806398	42	blau
806399	43	blau
806401	44	blau
806402	45	blau
806403	46	blau
806404	47	blau
806405	48	blau



ELTEN ESD-Sicherheitsschuh Newton XX10 Black Mid

Der sportliche Sicherheitsschuh Newton Black Mid ESD S2 überzeugt durch sein modernes Design und die hervorragenden Dämpfungseigenschaften. Im Sohlenkern des Sportlers liegt das Hightech-Material Infinergy® von BASF verborgen. Dieses nimmt einen Großteil der aufgewendeten Energie auf und gibt es beim Laufen an den Träger zurück. Das ist nicht nur gelenkschonend, sondern beugt auch frühzeitiger Ermüdung bei Tätigkeiten mit langen Laufwegen vor. Zusätzlich ist der ELTEN Schuh aus hydrophobiertem Nubukleder und Textilmaterial mit einer Stahlkappe ausgestattet, die die Zehen vor herabfallenden Gegenständen schützt und somit Verletzungen vorbeugt.

Merkmale:

- EN ISO 20345 S2 SRC, Form B
- hydrophobiertes Nubukleder/ hydrophobiertes Textilmaterial
- atmungsaktives Textilfutter
- gepolsterte Lasche
- ganzflächige Einlegesohle ESD PRO grey
- ESD-fähige Softvlies-Brandsohle
- PU/PU Sohle Wellmaxx L10
- Stahlkappe
- Sohlenkern aus Infinergy® von BASF

Technische Daten:

typischer Ableitwiderstand: $R_{\text{S}}=10^5\text{-}10^8$ Ohm
Sicherheitsklasse: S2



Bestell-Nr.	Größe	Farbe
806363	36	schwarz/grau
806364	37	schwarz/grau
806365	38	schwarz/grau
806366	39	schwarz/grau
806367	40	schwarz/grau
806368	41	schwarz/grau
806369	42	schwarz/grau
806371	43	schwarz/grau
806372	44	schwarz/grau
806373	45	schwarz/grau
806374	46	schwarz/grau
806375	47	schwarz/grau
806376	48	schwarz/grau



ESD-Sandalen und Pantoletten



Warmbier ESD-Trekking Sandale Electra 2030

Luftige und leichte ESD-Trekking Sandale.

Merkmale:

- gute Passform
- angenehmer Tragekomfort
- Korkfußbett mit Naturgummi
- Decksohle und Obermaterial aus Leder
- PCP-freie Materialien
- ableitfähige Polyurethanlaufsohle
- leitfähige Gummikontaktpunkte
- Kennzeichnung mit ESD-Symbol

Technische Daten:

typischer Personenableitwiderstand: $R_{gp} = 10^5 - 10^7$ Ohm



Bestell-Nr.	Größe	Farbe
803343	35	schwarz
803344	36	schwarz
801715	37	schwarz
803332	38	schwarz
803333	39	schwarz
803334	40	schwarz
803335	41	schwarz
803336	42	schwarz
803337	43	schwarz
803338	44	schwarz
803339	45	schwarz
803341	46	schwarz
803345	47	schwarz
803346	48	schwarz

Warmbier ESD-Trekking Pantolette Electra 2032

Luftige und leichte ESD-Trekking Pantolette.

Merkmale:

- gute Passform
- angenehmer Tragekomfort
- Korkfußbett mit Naturgummi
- Decksohle und Obermaterial aus Leder
- PCP-freie Materialien
- ableitfähige Polyurethanlaufsohle
- leitfähige Gummikontaktpunkte
- Kennzeichnung mit ESD-Symbol

Technische Daten:

typischer Personenableitwiderstand: $R_{gp} = 10^5 - 10^7$ Ohm



Bestell-Nr.	Größe	Farbe
803342	36	schwarz
803347	37	schwarz
803348	38	schwarz
801716	39	schwarz
803349	40	schwarz
803351	41	schwarz
803352	42	schwarz
803353	43	schwarz
803354	44	schwarz
803355	45	schwarz
803356	46	schwarz
803357	47	schwarz

Warmbier ESD-Sandale Electra 79150/79153

Die Standard-Schuhserie in bewährter Qualität.

Merkmale:

- gute Passform
- angenehmer Tragekomfort
- Korkfußbett mit Naturgummi
- Decksohle und Obermaterial aus Leder
- PCP-freie Materialien
- ableitfähige Polyurethanlaufsohle
- leitfähige Gummikontaktsohle großflächig im Fußbett verteilt
- Kennzeichnung mit ESD-Warnsymbol

Technische Daten:

typischer Ableitwiderstand: $R_{gp} = 10^5 - 10^7 \text{ Ohm}$



Bestell-Nr.	Größe	Farbe
843010	35	weiß
843020	36	weiß
843030	37	weiß
843040	38	weiß
843050	39	weiß
843060	40	weiß
843070	41	weiß
843080	42	weiß
843090	43	weiß
843100	44	weiß
843110	45	weiß
843120	46	weiß
843130	47	weiß
843140	48	weiß

Bestell-Nr.	Größe	Farbe
843230	35	blau
843240	36	blau
843250	37	blau
843260	38	blau
843270	39	blau
843280	40	blau
843290	41	blau
843300	42	blau
843310	43	blau
843320	44	blau
843330	45	blau
843340	46	blau
845800	47	blau
845810	48	blau

Warmbier ESD-Clog Electra 79250/79253

Die Standard-Schuhserie in bewährter Qualität.

Merkmale:

- gute Passform
- angenehmer Tragekomfort
- Korkfußbett mit Naturgummi
- Decksohle und Obermaterial aus Leder
- PCP-freie Materialien
- ableitfähige Polyurethanlaufsohle
- leitfähige Gummikontaktsohle großflächig im Fußbett verteilt
- Kennzeichnung mit ESD-Warnsymbol

Technische Daten:

typischer Ableitwiderstand: $R_{gp} = 10^5 - 10^7 \text{ Ohm}$



Bestell-Nr.	Größe	Farbe
845820	35	weiß
845830	36	weiß
845840	37	weiß
845850	38	weiß
845860	39	weiß
845870	40	weiß
845880	41	weiß
845890	42	weiß
845900	43	weiß
845910	44	weiß
845920	45	weiß
845930	46	weiß
845940	47	weiß
845950	48	weiß
845960	35	blau
845970	36	blau
845980	37	blau
845990	38	blau
846000	39	blau
846010	40	blau
846020	41	blau
846030	42	blau
846040	43	blau
846050	44	blau
846060	45	blau
846070	46	blau
846080	47	blau
846090	48	blau

Warmbier ESD-Clog Electra 79350/79353

Die Standard-Schuhserie in bewährter Qualität.

Merkmale:

- angenehmer Tragekomfort
- Obermaterial und Innenfutter aus Leder
- Korkfußbett mit Naturgummi
- verstellbarer Fersenriemen
- PCP-freie Materialien
- ableitfähige Polyurethanlaufsohle
- leitfähige Gummikontaktsohle großflächig im Fußbett verteilt
- Kennzeichnung mit ESD-Warnsymbol

Technische Daten:

typischer Ableitwiderstand: $R_{gp} = 10^5 - 10^7 \text{ Ohm}$



Bestell-Nr.	Größe	Farbe
846100	35	weiß
846110	36	weiß
846120	37	weiß
846130	38	weiß
846140	39	weiß
846150	40	weiß
846160	41	weiß
846170	42	weiß
846180	43	weiß
846190	44	weiß
846200	45	weiß
846210	46	weiß
846220	47	weiß
846230	48	weiß

Bestell-Nr.	Größe	Farbe
846240	35	blau
846250	36	blau
846260	37	blau
846270	38	blau
846280	39	blau
846290	40	blau
846300	41	blau
846310	42	blau
846320	43	blau
846330	44	blau
846340	45	blau
846350	46	blau
846360	47	blau
846370	48	blau

Warmbier ESD-Pantolette Electra 79450/79453

Der klassische Zweischnaller mit angenehmen Tragekomfort.

Merkmale:

- gute Passform
- angenehmer Tragekomfort
- Korkfußbett mit Naturgummi
- Decksohle und Obermaterial aus Leder
- PCP-freie Materialien
- ableitfähige Polyurethanlaufsohle
- leitfähige Gummikontaktpunkte
- Kennzeichnung mit ESD-Warnsymbol

Technische Daten:

typischer Personenableitwiderstand: $R_{gp} = 10^5 - 10^7 \text{ Ohm}$



Bestell-Nr.	Größe	Farbe
801717	35	weiß
802021	36	weiß
802022	37	weiß
802023	38	weiß
802024	39	weiß
802025	40	weiß
802026	41	weiß
802027	42	weiß
802028	43	weiß
802029	44	weiß
802031	45	weiß
802032	46	weiß
802033	47	weiß
802034	48	weiß

Bestell-Nr.	Größe	Farbe
803008	35	blau
802035	36	blau
802036	37	blau
802037	38	blau
802038	39	blau
802039	40	blau
802041	41	blau
802042	42	blau
802043	43	blau
802044	44	blau
802045	45	blau
802046	46	blau
802047	47	blau
802048	48	blau



Warmbier ESD-Sandale Electra 79150/79153

Die Standard-Schuhserie in bewährter Qualität.

Merkmale:

- gute Passform
- angenehmer Tragekomfort
- Korkfußbett mit Naturgummi
- Decksohle und Obermaterial aus Leder
- PCP-freie Materialien
- ableitfähige Polyurethanlaufsohle
- leitfähige Gummikontaktsohle großflächig im Fußbett verteilt
- Kennzeichnung mit ESD-Warnsymbol



Technische Daten:

typischer Ableitwiderstand: $R_{gp} = 10^5 - 10^7 \text{ Ohm}$



Bestell-Nr.	Größe	Farbe
843010	35	weiß
843020	36	weiß
843030	37	weiß
843040	38	weiß
843050	39	weiß
843060	40	weiß
843070	41	weiß
843080	42	weiß
843090	43	weiß
843100	44	weiß
843110	45	weiß
843120	46	weiß
843130	47	weiß
843140	48	weiß

Bestell-Nr.	Größe	Farbe
843230	35	blau
843240	36	blau
843250	37	blau
843260	38	blau
843270	39	blau
843280	40	blau
843290	41	blau
843300	42	blau
843310	43	blau
843320	44	blau
843330	45	blau
843340	46	blau
845800	47	blau
845810	48	blau

Warmbier ESD-Korkfußbett, für Electra Schuhe

Merkmale:

- austauschbares Fußbett
- passt zu den Modellen 2030 und 2032

Technische Daten:

Material: Kork

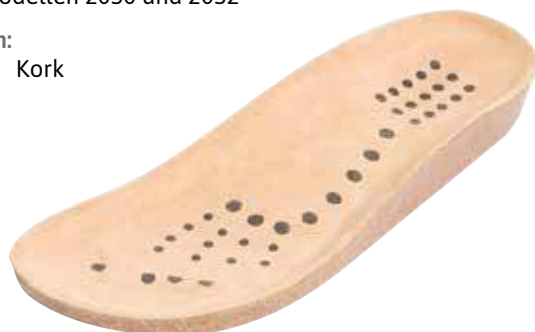

Bestell-Nr.	Größe
801714	35
801988	36
801026	37
802105	38
801045	39
802095	40
802096	41
802097	42
802098	43
802099	44
802101	45
802102	46
802103	47
802104	48

Atlas Sicherheitsschuhe



Sicherheits- und Berufsschuhe sind die täglichen Begleiter in der Arbeitswelt und sollten daher eine optimale Passform, ein angenehmes Wohlfühlklima und vor allem einen hohen Tragekomfort gewährleisten.

Die Atlas Schuhfabrik ist der Schuhspezialist für Arbeitssicherheit – für alle Branchen der Industrie.

Die Topseller begeistern mit einem einzigartigen Laufgefühl auf der Langstrecke im Betrieb. Atlas bringt modernste Technologien und die anatomischen Bedürfnisse eines jeden Trägers zusammen. Das neue Innoflex System versteht sich als ganzheitliches Laufsohlenkonzept und unterstützt den Läufer in jeder Bewegungsphase.



Atlas ESD-Sicherheits-Halbschuh Flash 1000

Merkmale:

- EN ISO 20345 S1 SRC
- alu-tec® Aluminiumkappe
- 3D-Dämpfungssystem
- aktiv-X Funktionsfutter
- geeignet für die Einlagenversorgung (DGUV 112-191)
- MPU® Innoflex System
- Mesh-Obermaterial
- integrierte Clima-Zone

Technische Daten:

typischer Ableitwiderstand: 10^5 - 10^7 Ohm
 Sicherheitsklasse: S1
 Weite: 10
 Farbe: blau

Bestell-Nr. Größe

805702	36
805703	37
805704	38
805705	39
805706	40
805707	41
805708	42
805709	43
805711	44
805712	45
805713	46
805714	47
805715	48
805716	49



Atlas ESD-Sicherheits-Halbschuh Flash 2000

Merkmale:

- EN ISO 20345 S1 SRC
- alu-tec® Aluminiumkappe
- 3D-Dämpfungssystem
- aktiv-X Funktionsfutter
- geeignet für die Einlagenversorgung (DGUV 112-191/BGR 191)
- MPU® INNOFLEX System
- Mesh-Obermaterial
- integrierte Clima-Zone
- Reflexstreifen

Technische Daten:

typischer Ableitwiderstand: $R_{\Sigma} = 10^5 - 10^7 \text{ Ohm}$

Sicherheitsklasse: S1

Farbe: schwarz/grau



Bestell-Nr.	Größe	Weite
128211	36	10
128212	37	10
128213	38	10
128214	39	10
128215	40	10
128216	41	10
128217	42	10
128218	43	10
128219	44	10
128220	45	10
128221	46	10
128222	47	10
128223	48	10
128224	49	10
132148	36	12
132149	37	12
132150	38	12
132151	39	12
132152	40	12
132153	41	12
132154	42	12
132155	43	12
132156	44	12
132157	45	12
132158	46	12
132159	47	12
132160	48	12
132161	49	12

Atlas ESD-Sicherheits-Halbschuh Flash 2600

Merkmale:

- EN ISO 20345 S1 SRC
- alu-tec® Aluminiumkappe
- 3D-Dämpfungssystem
- aktiv-X Funktionsfutter
- geeignet für die Einlagenversorgung (DGUV 112-191/BGR 191)
- MPU® INNOFLEX System
- Mesh-Obermaterial
- integrierte Clima-Zone
- Neon-Reflexstreifen

Technische Daten:

typischer Ableitwiderstand: $R_{\Sigma} = 10^5 - 10^7 \text{ Ohm}$

Sicherheitsklasse: S1

Farbe: schwarz/grün



Bestell-Nr.	Größe	Weite
134824	36	10
134825	37	10
134826	38	10
134827	39	10
134828	40	10
134829	41	10
134830	42	10
134831	43	10
134832	44	10
134833	45	10
134834	46	10
134835	47	10
134836	48	10
134837	49	10
132264	36	12
132265	37	12
132266	38	12
132267	39	12
132268	40	12
132269	41	12
132270	42	12
132271	43	12
132272	44	12
132273	45	12
132274	46	12
132275	47	12
132276	48	12
132277	49	12

Atlas ESD-Sicherheits-Halbschuh Flash 4000

Merkmale:

- EN ISO 20345 S1 SRC
- alu-tec® Aluminiumkappe
- 3D-Dämpfungssystem
- aktiv-X Funktionsfutter
- geeignet für die Einlagenversorgung (DGUV 112-191/BGR 191)
- MPU® Innoflex System
- Mesh-Obermaterial
- integrierte Clima-Zone

Technische Daten:

typischer Ableitwiderstand: $R_{\text{S}}=10^5\text{-}10^7$ Ohm
 Sicherheitsklasse: S1
 Weite: 10
 Farbe: blau/schwarz



Bestell-Nr. Größe

805686	36
805687	37
805688	38
805689	39
805691	40
805692	41
805693	42
805694	43
805695	44
805696	45
805697	46
805698	47
805699	48
805701	49

Atlas ESD-Sicherheits-Halbschuh TX 42

Sicherheits- und Berufsschuh mit optimaler Passform, angenehmen Wohlfühlklima und hohem Tragekomfort.

Merkmale:

- EN ISO 20345 S2 SRC
- 3D-Dämpfungssystem
- aktiv-X Funktionsfutter
- hydrophobiertes Soft-Nubukleder
- ESD-Ausstattung
- MPU® Innoflex System
- MPU® Spitzenschutz
- auch in W12 (extrabreit) erhältlich
- geeignet für die Einlagenversorgung (DGUV 112-191/BGR 191)

Technische Daten:

typischer Ableitwiderstand: $R_{\text{S}}=10^5\text{-}10^7$ Ohm
 Sicherheitsklasse: S2
 Material: Soft-Nubukleder
 Farbe: schwarz/blau



Bestell-Nr. Größe Weite

134173	36	10
134174	37	10
134175	38	10
134176	39	10
134177	40	10
134178	41	10
134179	42	10
134180	43	10
134181	44	10
134182	45	10
134183	46	10
134184	47	10
134185	48	10
134186	49	10
134187	50	10
134188	36	12
134189	37	12
134190	38	12
134191	39	12
134192	40	12
134193	41	12
134194	42	12
134195	43	12
134196	44	12
134197	45	12
134198	46	12
134199	47	12
134200	48	12
134201	49	12
134202	50	12

BOA®



Das Boa® Verschlussystem ermöglicht ein einfaches und präzises Verschließen und Nachjustieren des Schuhs für perfekte Passform. Zum Öffnen wird der Verschluss aus seiner Fixierung gehoben, zum Schließen wird er hineingedrückt und festgedreht.

Atlas ESD-Sicherheits-Halbschuh SL 9405 XP Boa®

Merkmale:

- EN ISO 20345 S1P SRC
- alu-tec® Aluminiumkappe
- Boa® Verschlussystem
- XP metallfreie Durchtrittshemmung
- 3D-Dämpfungssystem
- Sportline Obermaterial
- carbonfaserverstärkter Spitzenschutz
- MPU® Light-Sohlentechologie
- in zwei Weiten erhältlich
- geeignet für die Einlagenversorgung (DGUV 112-191/BGR 191)
- Innenfutter geprüft nach Öko-Tex Standard 100

Technische Daten:

typischer Ableitwiderstand: $R_{\text{a}}=10^5\text{-}10^7$ Ohm

Sicherheitsklasse: S1P

Farbe: schwarz/blau



Atlas ESD-Sicherheits-Halbschuh SL 940 Boa®

Merkmale:

- EN ISO 20345 S1 SRC
- alu-tec® Aluminiumkappe
- Boa® Verschlussystem
- 3D-Dämpfungssystem
- Sportline Obermaterial
- clima-stream® Konzept
- carbonfaserverstärkter Spitzenschutz
- MPU® Light-Sohlentechologie
- geeignet für die Einlagenversorgung (DGUV 112-191/BGR 191)

Technische Daten:

typischer Ableitwiderstand: $R_{\text{a}}=10^5\text{-}10^7$ Ohm

Sicherheitsklasse: S1

Weite: 10

Farbe: schwarz/blau



Bestell-Nr. Größe

805717	36
805718	37
805719	38
805720	39
805721	40
805722	41
805723	42
805724	43
805725	44
805726	45
805727	46
805728	47
805729	48
805731	49

Bestell-Nr. Größe Weite

110549	36	10
110550	37	10
110551	38	10
110552	39	10
110553	40	10
110554	41	10
105584	42	10
110555	43	10
110556	44	10
110557	45	10
110558	46	10
110559	47	10
110560	48	10
110561	49	10
110564	36	12
110565	37	12
110566	38	12
110567	39	12
110568	40	12
110569	41	12
110570	42	12
110571	43	12
110572	44	12
110573	45	12
110574	46	12
110575	47	12
110576	48	12
110577	49	12





Atlas ESD-Damen-Sicherheitshalbschuh CX 40

Sicherheitsschuhe im City Style. Schützt Füße in modernem Design.

Merkmale:

- EN ISO 20345 S1
- 3D-Dämpfungssystem
- aktiv-X Funktionsfutter
- clima-stream® Konzept
- Stahlkappe
- MPU® Sohlentechnologie
- atmungsaktives Mikrofaser-Obermaterial
- fußgerechter Damenleisten
- auswechselbare Einlegesohle mit Fersendämpfung

Technische Daten:

typischer Ableitwiderstand: $R_G=10^5-10^7$ Ohm

Sicherheitsklasse: S1

Farbe: schwarz

Weite: 10

Bestell-Nr. Größe

810985	35
803594	36
803595	37
803596	38
803597	39
803598	40
803599	41
803601	42
803602	43



Atlas ESD-Damen-Sicherheitshalbschuh CX 46

Sicherheitsschuhe im City Style. Schützt Füße in modernem Design.

Merkmale:

- EN ISO 20345 S1
- 3D-Dämpfungssystem
- clima-stream® Konzept
- Stahlkappe
- MPU® Sohlentechnologie
- atmungsaktives Mikrofaser-Obermaterial
- fußgerechter Damenleisten
- auswechselbare Einlegesohle mit Fersendämpfung

Technische Daten:

typischer Ableitwiderstand: $R_G=10^5-10^7$ Ohm

Sicherheitsklasse: S1

Farbe: grau

Weite: 10



Bestell-Nr. Größe

810986	35
803585	36
803586	37
803587	38
803588	39
803589	40
803591	41
803592	42
803593	43

Atlas ESD-Herren-Sicherheitshalbschuh CX 50

Sicherheitsschuhe im City Style. Schützt Füße in modernem Design.

Merkmale:

- EN ISO 20345 S1 SRC
- 3D-Dämpfungssystem
- aktiv-X Funktionsfutter
- clima-stream® Konzept
- Stahlkappe
- MPU® Sohlentechnologie
- geeignet für die Einlagenversorgung (DGUV 112-191/BGR 191)
- atmungsaktives Mikrofaser-Obermaterial
- auswechselbare Einlegesohle mit Fersendämpfung

Technische Daten:

typischer Ableitwiderstand: $R_G=10^5-10^7$ Ohm

Sicherheitsklasse: S1

Farbe: schwarz

Weite: 10



Bestell-Nr. Größe

803563	39
803564	40
803565	41
803566	42
803567	43
803568	44
803569	45
803571	46
803572	47
803573	48

Atlas ESD-Herren-Sicherheitshalbschuh CX 56

Sicherheitsschuhe im City Style. Schützt Füße in modernem Design.

Merkmale:

- EN ISO 20345 S1 SRC
- 3D-Dämpfungssystem
- aktiv-X Funktionsfutter
- clima-stream® Konzept
- Stahlkappe
- MPU® Sohlentechnologie
- geeignet für die Einlagenversorgung (DGUV 112-191/BGR 191)
- atmungsaktives Mikrofaser-Obermaterial
- auswechselbare Einlegesohle mit Fersendämpfung

Technische Daten:

typischer Ableitwiderstand: 10^5-10^7 Ohm

Sicherheitsklasse: S1

Farbe: grau

Weite: 10



Bestell-Nr. Größe

128183	39
128184	40
128185	41
128186	42
128187	43
128188	44
128189	45
128190	46
128191	47
128192	48

WETEC Einwegfersenband, ESD

Für normale Straßenschuhe mit flachem Absatz.

Merkmale:

- leitfähiges Gewebematerial, selbstklebend

Technische Daten:

typischer Personenableitwiderstand: $R_{gp} = 10^6$ Ohm

Lieferumfang:

1 Pack 100 Stück Bänder



Bestell-Nr.

859690

WETEC Dauerfersenband für Herrenschuhe, ESD

Für normale Straßenschuhe mit flachem Absatz.

Merkmale:

- lieferbar mit Klett- oder verstellbarem Clipverschluss

Technische Daten:

Sicherheitswiderstand: 1 MOhm



Bestell-Nr. Ausführung

859600 Klettverschluss

859640 Clipverschluss

859710 Ersatzkontaktband, für Dauerfersenband, ESD

WETEC Wandhalterung für Fersenbänder, ESD

Merkmale:

- selbstklebend

Technische Daten:

Abmessung L x B x H: 315 x 55 x 200 mm

Lieferumfang:

1 Stück Kunststoffwandhalterung ohne Inhalt



Bestell-Nr.

859720

WETEC Dauerfersenband für Herrenschuhe, Eco, ESD

Für normale Straßenschuhe mit flachem Absatz, reflektierendes Verschlussband.

Merkmale:

- mit Klettverschluss

Technische Daten:

Sicherheitswiderstand: 1 MOhm



Bestell-Nr. Ausführung

859610 Klettverschluss

859710 Ersatzkontaktband, für Dauerfersenband, ESD

WETEC Dauerfersenband für Damenschuhe, ESD

Für normale Straßenschuhe mit hohem Absatz.

Merkmale:

- mit Klettverschluss

Technische Daten:

Sicherheitswiderstand: 1 MOhm



Bestell-Nr. Ausführung

859670 Klettverschluss

WETEC Dauerfersenband für Besucher, ESD

Für normale Straßenschuhe, mit Druckknopf. Kontaktbänder sind auswechselbar.

Merkmale:

- mit Druckknopf
- Klettverschluss
- auswechselbare Kontaktbänder

Technische Daten:

Sicherheitswiderstand: 1 MOhm



Bestell-Nr. Artikel

859660 Dauerfersenband für Besucher, ESD

859710 Ersatzkontaktband, für Dauerfersenband, ESD

WETEC Dauerfersenband für Damenschuhe, Eco, ESD

Für Straßenschuhe mit Absatz.

Merkmale:

- mit Clipverschluss

Technische Daten:

Sicherheitswiderstand: 1 MOhm



Bestell-Nr.

800335

Warmbier Dauerzehenband für Damenschuhe, ESD

Für Straßenschuhe mit Absatz.

Merkmale:

- mit Klettverschluss

Technische Daten:

Sicherheitswiderstand: 1 MOhm



Bestell-Nr. Ausführung

859680 Klettverschluss



WETEC automatischer Überschuh-Spender Hygomat Comfort

Der innovative und absolut zuverlässige Hygomat Comfort ist mit bequemem Handlauf und großem Fassungsvermögen erhältlich (220 Überschuhe). Er verbraucht keinen Strom und ist daher standortunabhängig.

Der Hygomat Comfort kann nur mit Hygomat-Überschuhen (Bestell-Nummer 800884) verwendet werden.

Merkmale:

- kein Strom nötig, Platz für 220 Überschuhe
- für Mitarbeiter und Besucher von Labors, Krankenhäusern, Ausstellungsräumen, Produktionsstätten, Reinräumen, Schutzzonen
- kann überall und ganz einfach aufgestellt werden
- sehr benutzerfreundlich, kein Bücken, einfaches und schnelles Handling
- mit Griff zum Festhalten - für noch bequemeres Anziehen
- viermal schneller als normales Überschuhe-Anziehen
- mit Sichtfenster, damit der Füllstand jederzeit erkennbar ist
- in wenigen Sekunden mit Überschuh nachgefüllt
- Reinraum-Zertifizierung ISO Klasse 5 nach EN ISO 14644-1

Technische Daten:

Abmessung L x B x H: 74 x 30 x 73 cm

Bestell-Nr.

800585



WETEC PP-Überschuhe für Hygomat Comfort, ESD

Passende Überschuhe für den Schuhspender Hygomat Comfort. Die Überschuhe sind für alle Schuhe und Größen geeignet. Das Band des Überschuhs muss Hautkontakt haben, um den Körper zu erden.

Merkmale:

- antistatisch, da ableitbares, schwarzes Kontaktband
- für alle Schuhe und Größen geeignet
- luftdurchlässig
- Einheitsgröße

Technische Daten:

Länge: 48 cm
Material: Polypropylen-Vliesstoff
Farbe: blau

Lieferumfang:

1 Pack 100 Stück Überschuhe



Bestell-Nr.

800884

Warmbier Mehrweg-Überschuhe, ESD

Ableitfähige Mehrweg-Überschuhe für normale Straßenschuhe.

Merkmale:

- Obermaterial aus ableitfähigem Polyestergewebe
- austauschbares Kontaktband mit leitfähiger Karbonbeschichtung
- Laufsohle aus ableitfähigem Gummimaterial

Technische Daten:

typischer Ableitwiderstand: $R_{gp} = 10^6 - 10^7$ Ohm

Lieferumfang:

1 Pack 5 Paar Überschuhe



Bestell-Nr. Größe

803009 S (35-39)

838910 L (40-43)

803011 XL (44-48)

838920 Kontaktband für Mehrweg-Überschuhe, ESD

Warmbier Mehrweg-Überschuhe, Anti-Rutsch-Profil, ESD

Ableitfähige Mehrweg-Überschuhe für normale Straßenschuhe.

Merkmale:

- Obermaterial aus ableitfähigem Polyestergewebe
- austauschbares Kontaktband mit leitfähiger Karbonbeschichtung
- Laufsohle aus ableitfähigem Gummimaterial mit Anti-Rutsch-Profil

Technische Daten:

typischer Ableitwiderstand: $R_{gp} = 10^6 - 10^7$ Ohm

Lieferumfang:

1 Paar Überschuhe



Bestell-Nr. Größe

804619 S (35-39)

804621 L (40-43)

804622 XL (44-48)

838920 Kontaktband für Mehrweg-Überschuhe, ESD

Warmbier Einweg-Überschuhe, ESD

Ableitfähige Einweg-Überschuhe für normale Straßenschuhe.

Merkmale:

- Kontaktband mit leitfähiger Karbonbeschichtung
- Gummiband am Schuhabschluss

Technische Daten:

typischer Ableitwiderstand: $R_{gp} = 10^4 - 10^5$ Ohm

Material: Vliesstoff

Farbe: blau

Lieferumfang:

1 Pack 100 Stück



Bestell-Nr. Größe

859620 35-44

803012 45-50



WETEC ESD-Bekleidung

WETEC ESD-T-Shirt

Modisches ESD-T-Shirt aus gewebtem Stoff.

Merkmale:

- Unisex-Ausführung
- elektrostatisch ableitfähiges Baumwollgewebe
- atmungsaktiv
- leitfähige, eingewobene Fasern
- ESD-Logo am Ärmel

Technische Daten:

typischer Ableitwiderstand: $R_E = 10^6 - 10^7 \text{ Ohm}$
 Material: 96% Baumwolle,
 4% karbonisiertes Garn

Stoffgewicht: 150 g/m²
 Maschinenwaschbar: bis 40 °C



Bestell-Nr.	Größe	Farbe
802141	XS	schwarz
802136	S	schwarz
802138	M	schwarz
802137	L	schwarz
802139	XL	schwarz
802142	2XL	schwarz
802143	3XL	schwarz

Bestell-Nr.	Größe	Farbe
802809	XS	grau
802797	S	grau
802796	M	grau
802795	L	grau
802798	XL	grau
802729	2XL	grau
802731	3XL	grau

Bestell-Nr.	Größe	Farbe
802807	XS	blau
802732	S	blau
802801	M	blau
802799	L	blau
802802	XL	blau
802747	2XL	blau
802803	3XL	blau

WETEC ESD-T-Shirt, mit V-Ausschnitt

Modisches ESD-T-Shirt mit V-Ausschnitt, aus gewebtem Stoff.

Merkmale:

- mit V-Ausschnitt
- Unisex-Ausführung
- ESD-Logo am Ärmel
- abgesetzter Kragen
- leitfähige, eingewobene Fasern
- elektrostatisch ableitfähiges Polyestergewebe

Technische Daten:

typischer Ableitwiderstand: $R_{\text{E}}=10^6\text{-}10^7$ Ohm
 Material: 96% Baumwolle, 4% karbonisiertes Garn
 Stoffgewicht: 150 g/m²
 Maschinenwaschbar: bis 40 °C



Bestell-Nr.	Größe	Farbe	Brusttasche	Bestell-Nr.	Größe	Farbe	Brusttasche	Bestell-Nr.	Größe	Farbe	Brusttasche
803845	XS	schwarz	nein	804954	XS	blau	nein	806628	XS	blau	ja
803846	S	schwarz	nein	804955	S	blau	nein	806629	S	blau	ja
803847	M	schwarz	nein	804956	M	blau	nein	806631	M	blau	ja
803848	L	schwarz	nein	803558	L	blau	nein	806632	L	blau	ja
803849	XL	schwarz	nein	804957	XL	blau	nein	806634	XL	blau	ja
803851	2XL	schwarz	nein	804958	2XL	blau	nein	806633	2XL	blau	ja
806638	3XL	schwarz	nein	804959	3XL	blau	nein	806635	3XL	blau	ja
806639	4XL	schwarz	nein	804961	4XL	blau	nein	806636	4XL	blau	ja
806641	5XL	schwarz	nein	804962	5XL	blau	nein	806637	5XL	blau	ja

WETEC ESD-Polo-Shirt, mit grauem Kragen

Modisches und luftiges Polo-Shirt aus gestricktem Stoff. Sehr robust und trotzdem angenehme Trageeigenschaften.

Merkmale:

- Unisex-Ausführung
- atmungsaktiv
- elektrostatisch ableitfähiges Gewebe
- durchgehender Knopfverschluss
- ESD-Warnsymbol

Technische Daten:

typischer Ableitwiderstand: $R_{\text{E}}=10^6\text{-}10^7$ Ohm
 Material: 96% Baumwolle, 4% karbonisiertes Garn
 Stoffgewicht: 150 g/m²
 Maschinenwaschbar: bis 40 °C



Bestell-Nr.	Größe	Farbe	Bestell-Nr.	Größe	Farbe
802804	XS	grau	802805	XS	blau
802788	S	grau	802726	S	blau
802724	M	grau	802793	M	blau
802721	L	grau	802792	L	blau
802789	XL	grau	802794	XL	blau
802725	2XL	grau	802727	2XL	blau
802791	3XL	grau	802728	3XL	blau
810987	4XL	grau	806787	4XL	blau

WETEC ESD-Polo-Shirt, mit schwarzem Kragen

Modisches und luftiges Polo-Shirt aus gestricktem Stoff. Sehr robust und trotzdem angenehme Trageeigenschaften.

Merkmale:

- Unisex-Ausführung
- atmungsaktiv
- elektrostatisch ableitfähiges Gewebe
- durchgehender Knopfverschluss
- ESD-Warnsymbol

Technische Daten:

typischer Ableitwiderstand: $R_{\text{E}}=10^6\text{-}10^7$ Ohm
 Material: 96% Baumwolle, 4% karbonisiertes Garn
 Stoffgewicht: 150 g/m²
 Maschinenwaschbar: bis 40 °C



Bestell-Nr.	Größe	Farbe
803747	XS	weiß
803751	S	weiß
803749	M	weiß
803748	L	weiß
803752	XL	weiß
803753	2XL	weiß
803754	3XL	weiß

WETEC ESD-Polo-Shirt, mit schwarzem Kragen

Modisches und luftiges Polo-Shirt aus gestricktem Stoff. Sehr robust und trotzdem angenehme Trageeigenschaften.

Merkmale:

- Unisex-Ausführung
- elektrostatisch ableitfähiges Baumwollmischgewebe
- abgesetzter Kragen, Ärmel und Brusttasche
- Brusttasche mit gesticktem ESD-Warnsymbol

Technische Daten:

typischer Ableitwiderstand: $R_{\text{E}}=10^6\text{-}10^7$ Ohm
 Material: 47% Polyester, 50% Baumwolle, 3% karbonisiertes Garn
 Stoffgewicht: 210 g/m²
 Maschinenwaschbar: bis 40 °C



Bestell-Nr.	Größe	Farbe
802379	XS	grau
838540	S	grau
838550	M	grau
838530	L	grau
838560	XL	grau
838570	2XL	grau
838580	3XL	grau
802808	XS	blau
838600	S	blau
838610	M	blau
803045	L	blau
838620	XL	blau
838630	2XL	blau
838640	3XL	blau

WETEC ESD-Polo-Shirt light, mit schwarzem Kragen

Modisches und luftiges Polo-Shirt aus gestricktem Stoff. Durch das geringe Stoffgewicht liegt das Polo-Shirt wie ein T-Shirt auf der Haut, ohne seine Eigenschaften zu verlieren.

Merkmale:

- Unisex-Ausführung
- T-Shirt Stoff, besonders leicht zu tragen
- atmungsaktiv
- elektrostatisch ableitfähiges Baumwollmischgewebe
- mit leitfähigen, eingewobenen Fasern, aufgenähtes ESD-Logo
- abgesetzter Kragen, Ärmel und Brusttasche

Technische Daten:

typischer Ableitwiderstand: $R_g = 10^6 - 10^7 \text{ Ohm}$

Material: 96% Baumwolle, 4% karbonisiertes Garn

Stoffgewicht: 150 g/m²

Maschinenwaschbar: bis 40 °C



Bestell-Nr.	Größe	Farbe
801666	XS	schwarz
801516	S	schwarz
800992	M	schwarz
801515	L	schwarz
801517	XL	schwarz
801518	2XL	schwarz
801519	3XL	schwarz
801521	4XL	schwarz

Bestell-Nr.	Größe	Farbe
801526	XS	grau
801523	S	grau
801525	M	grau
801505	L	grau
801524	XL	grau
801527	2XL	grau
801528	3XL	grau
801667	4XL	grau

Bestell-Nr.	Größe	Farbe
801511	XS	blau
801506	S	blau
801508	M	blau
801509	L	blau
801507	XL	blau
801512	2XL	blau
801513	3XL	blau
801514	4XL	blau



WETEC ESD-Kurzmantel AM-156

Qualitativ sehr hochwertiger und bequemer, luftiger Kittel aus elektrostatisch ableitfähigem Baumwollmischgewebe.

Merkmale:

- Unisex-Ausführung
- atmungsaktiv
- durchgehender Druckknopfverschluss
- karbonisierte Nylonfasern mit 5 mm Raster
- aufgenähtes ESD-Kennzeichen
- zwei Seitentaschen

Technische Daten:

typischer Ableitwiderstand: $R_p = 10^6 - 10^7$ Ohm
 Material: 74% Polyester, 24% Baumwolle, 2% karbonisiertes Garn
 Stoffgewicht: 125 g/m²
 Maschinenwaschbar: bis 40 °C



Kurzarm

Abbildungen zeigen Langarm-Versionen

Bestell-Nr.	Größe	Farbe
810988	XS	grau
838070	S	grau
838080	M	grau
838090	L	grau
838100	XL	grau
838110	2XL	grau
838120	3XL	grau

Bestell-Nr.	Größe	Farbe
810989	XS	blau
838010	S	blau
838020	M	blau
838030	L	blau
838040	XL	blau
838050	2XL	blau
838060	3XL	blau

Bestell-Nr.	Größe	Farbe
803649	XS	weiß
837900	S	weiß
837910	M	weiß
837890	L	weiß
837920	XL	weiß
837930	2XL	weiß
837940	3XL	weiß

Langarm

Bestell-Nr.	Größe	Farbe
803823	XS	grau
838130	S	grau
838140	M	grau
838150	L	grau
838160	XL	grau
838170	2XL	grau
838180	3XL	grau

Bestell-Nr.	Größe	Farbe
810991	XS	blau
837950	S	blau
837960	M	blau
837970	L	blau
837980	XL	blau
837990	2XL	blau
838000	3XL	blau

Bestell-Nr.	Größe	Farbe
803648	XS	weiß
837840	S	weiß
837850	M	weiß
837830	L	weiß
837860	XL	weiß
837870	2XL	weiß
837880	3XL	weiß

WETEC ESD-Arbeitsmantel AM-156

Bequeme, luftige Kittel aus elektrostatisch ableitfähigem Baumwollmischgewebe.

Merkmale:

- Unisex-Ausführung
- 3/4 Konfektionslänge, Langarm
- elektrostatisch ableitfähiges Baumwollmischgewebe
- leicht, atmungsaktiv, angenehme Trageeigenschaft
- Druckknopfverschluss, verdeckte Knopfleiste
- Brusttasche mit ESD-Kennzeichen
- zwei Seitentaschen und eine Brusttasche

Technische Daten:

typischer Ableitwiderstand: $R_p = 10^6 - 10^7$ Ohm
 Material: 63% Polyester, 33% Baumwolle, 4% karbonisiertes Garn
 Stoffgewicht: 155 g/m²
 Maschinenwaschbar: bis 40 °C



Bestell-Nr.	Größe	Farbe
800397	XS	blau
837780	S	blau
837790	M	blau
837770	L	blau
837800	XL	blau
837810	2XL	blau
837820	3XL	blau

Bestell-Nr.	Größe	Farbe
802094	XS	hellblau
802086	S	hellblau
802088	M	hellblau
802087	L	hellblau
802089	XL	hellblau
802091	2XL	hellblau
802092	3XL	hellblau

Bestell-Nr.	Größe	Farbe
801504	XS	weiß
837720	S	weiß
837730	M	weiß
837710	L	weiß
837740	XL	weiß
837750	2XL	weiß
837760	3XL	weiß

ESD-Kleidung



Warmbier ESD-T-Shirt

Modisches T-Shirt aus gestricktem Stoff.

Merkmale:

- Unisex-Ausführung
- elektrostatisch ableitfähiges Baumwollmischgewebe
- gestrickter Stoff mit leitfähigen Fasern
- atmungsaktiv
- Ärmel mit ESD-Kennzeichen

Technische Daten:

typischer Punkt-zu-Punkt-

Widerstand:

$R_{p-p} = 10^5 - 10^7 \text{ Ohm}$

Material blau/schwarz:

97 % Baumwolle,
3 % karbonisiertes Garn

Material grau:

88 % Baumwolle, 9 % Polyester,
3 % karbonisiertes Garn

Stoffgewicht:

150 g/m²

Maschinenwaschbar:

bis 40 °C



Bestell-Nr.	Größe	Farbe
803362	XS	schwarz
803360	S	schwarz
803359	M	schwarz
803358	L	schwarz
803361	XL	schwarz
803363	2XL	schwarz
803364	3XL	schwarz
803365	4XL	schwarz
803366	5XL	schwarz

Bestell-Nr.	Größe	Farbe
802121	XS	grau
802118	S	grau
802117	M	grau
801725	L	grau
802119	XL	grau
802122	2XL	grau
802123	3XL	grau
802134	4XL	grau
802135	5XL	grau

Bestell-Nr.	Größe	Farbe
802133	XS	blau
802126	S	blau
802125	M	blau
802124	L	blau
802127	XL	blau
802128	2XL	blau
802129	3XL	blau
802131	4XL	blau
802132	5XL	blau

Warmbier ESD-Polo-Shirt

Modisches Polo-Shirt aus gestricktem Stoff.

Merkmale:

- Unisex-Ausführung
- 1/2 Konfektionslänge, Kurzarm
- elektrostatisch ableitfähiges Baumwollmischgewebe
- leicht, atmungsaktiv, angenehme Trageeigenschaft
- Stoff mit leitfähigen Fasern
- Brusttasche mit ESD-Kennzeichen
- Farbe: schwarz

Technische Daten:

typischer Punkt-zu-Punkt-

-Widerstand:

$R_{p-p} = 10^5 - 10^7 \text{ Ohm}$

Material:

47% Polyester,
50% Baumwolle,
3% karbonisiertes Garn

Stoffgewicht:

210 g/m²

Maschinenwaschbar:

bis 40 °C

Bestell-Nr. Größe

803738	XS
803739	S
803741	M
803742	L
803737	XL
803743	2XL
803744	3XL
803745	4XL
803746	5XL



Warmbier ESD-Polo-Shirt, mit schwarzem Kragen

Unsere ableitfähigen, modischen Klassiker: Leicht, atmungsaktiv und angenehm zu tragen.

Merkmale:

- Unisex-Ausführung
- 1/2 Konfektionslänge, Kurzarm
- elektrostatisch ableitfähiges Baumwollmischgewebe
- leicht, atmungsaktiv, angenehme Trageeigenschaft
- Stoff mit leitfähigen Fasern
- Brusttasche mit ESD-Kennzeichen

Technische Daten:

typischer Punkt-zu-Punkt-

Widerstand:

$R_{p-p}=10^5-10^7$ Ohm

Material blau/schwarz: 47% Polyester, 50% Baumwolle, 3% karbonisiertes Garn

Material grau: 8% Polyester, 89% Baumwolle, 3% karbonisiertes Garn

Stoffgewicht: 210 g/m²

Maschinenwaschbar: bis 40 °C

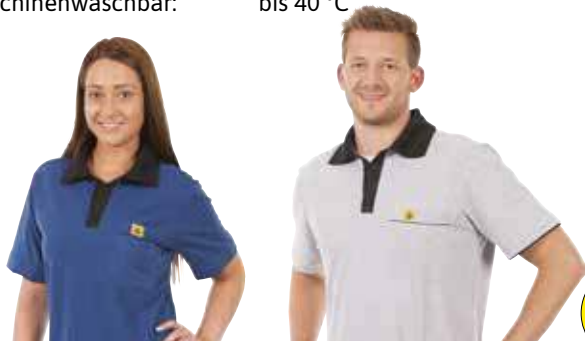

Bestell-Nr.	Größe	Farbe
806032	XS	grau
806031	S	grau
806021	M	grau
801723	L	grau
123744	XL	grau
806033	2XL	grau
806034	3XL	grau
806035	4XL	grau
806036	5XL	grau

Bestell-Nr.	Größe	Farbe
806037	XS	blau
806024	S	blau
806023	M	blau
806022	L	blau
806025	XL	blau
806026	2XL	blau
806027	3XL	blau
806028	4XL	blau
806038	5XL	blau

Warmbier ESD-Langarm-Polo-Shirt

Modisches und luftiges Langarm Polo-Shirt aus gestricktem Stoff.

Merkmale:

- Unisex-Ausführung
- 1/2 Konfektionslänge, Langarm
- leicht, atmungsaktiv, angenehme Trageeigenschaft
- Stoff mit leitfähigen Fasern
- Brusttasche mit ESD-Kennzeichen

Technische Daten:

typischer Punkt-zu-Punkt-

Widerstand:

$R_{p-p}=10^5-10^7$ Ohm

Material:

47% Polyester, 50% Baumwolle, 3% karbonisiertes Garn

Stoffgewicht:

210 g/m²

Maschinenwaschbar:

bis 40 °C



Bestell-Nr.	Größe	Farbe
803371	XS	schwarz
803369	S	schwarz
803368	M	schwarz
803367	L	schwarz
803370	XL	schwarz
803372	2XL	schwarz
803373	3XL	schwarz
803374	4XL	schwarz

Bestell-Nr.	Größe	Farbe
803375	XS	blau
838660	S	blau
838670	M	blau
838650	L	blau
838680	XL	blau
838690	2XL	blau
838700	3XL	blau
803376	4XL	blau

Warmbier ESD-Langarm-T-Shirt

Modisches und luftiges Langarm-T-Shirt aus gestricktem Stoff.

Merkmale:

- Unisex-Ausführung
- elektrostatisch ableitfähiges Baumwollmischgewebe
- gestrickter Stoff mit leitfähigen Fasern
- mit leitfähigen Bündchen
- atmungsaktiv
- Ärmel mit ESD-Kennzeichen

Technische Daten:

typischer Punkt-zu-

Punkt-Widerstand:

$R_{p-p}=10^5-10^7$ Ohm

Material blau/schwarz: 97% Baumwolle, 3% karbonisiertes Garn

Material grau: 9% Polyester, 88% Baumwolle, 3% karbonisiertes Garn

Stoffgewicht: 150 g/m²

Maschinenwaschbar: bis 40 °C



Bestell-Nr.	Größe	Farbe
805938	XS	schwarz
805939	S	schwarz
805941	M	schwarz
805942	L	schwarz
805943	XL	schwarz
805944	2XL	schwarz
805945	3XL	schwarz

Bestell-Nr.	Größe	Farbe
809328	XS	grau
809329	S	grau
809331	M	grau
809332	L	grau
809333	XL	grau
809334	2XL	grau
809335	3XL	grau

Bestell-Nr.	Größe	Farbe
809322	XS	blau
809323	S	blau
809324	M	blau
809325	L	blau
809336	XL	blau
809326	2XL	blau
809327	3XL	blau

Warmbier ESD-Sweatshirt

Modisches und luftiges ESD-Sweatshirt.

Merkmale:

- Unisex-Ausführung
- 1/2 Konfektionslänge, Langarm
- elektrostatisch ableitfähiges Baumwollmischgewebe
- leicht, atmungsaktiv, angenehme Trageeigenschaften
- Stoff mit leitfähigen Fasern
- ESD-Kennzeichen auf linkem Oberarm

Technische Daten:

typischer Punkt-zu-Punkt-

Widerstand:

$R_{pp} = 10^6 - 10^8 \text{ Ohm}$

Material:

43% Polyester, 50% Baumwolle,
7% karbonisiertes Garn

Farbe:

blau

Stoffgewicht:

270 g/m²

Maschinenwaschbar:

bis 40 °C



Bestell-Nr. Größe

838710	S
838720	M
838730	L
838740	XL
838750	2XL
838760	3XL

Warmbier ESD-Sweatjacke

Modische und luftige ESD-Sweatjacke.

Merkmale:

- Unisex-Ausführung
- 1/2 Konfektionslänge, Langarm
- leicht und atmungsaktiv
- ESD-Warnsymbol am Ärmel

Technische Daten:

typischer Punkt-zu-Punkt-

Widerstand:

$R_{pp} = 10^6 - 10^8 \text{ Ohm}$

Material:

43% Polyester,
50% Baumwolle,
7% karbonisiertes Garn

Stoffgewicht:

290 g/m²

Maschinenwaschbar:

bis 40 °C



Bestell-Nr. Größe

Bestell-Nr.	Größe	Farbe
806984	XS	schwarz
806985	S	schwarz
806986	M	schwarz
806987	L	schwarz
806988	XL	schwarz
806989	2XL	schwarz
806991	3XL	schwarz
806992	4XL	schwarz

Bestell-Nr. Größe

Bestell-Nr.	Größe	Farbe
802145	XS	blau
838770	S	blau
838780	M	blau
838790	L	blau
838800	XL	blau
838810	2XL	blau
838820	3XL	blau
811094	4XL	blau

Warmbier ESD-Arbeitsmantel AM-120

Sehr leichter und angenehm zu tragender ESD-Arbeitsmantel.

Merkmale:

- Unisex-Ausführung
- 3/4 Konfektionslänge
- für saubere Produktionsbereiche
- elektrostatisch ableitfähiges Polyestergewebe
- leicht, angenehme Trageeigenschaften
- Druckknopfverschluss, verdeckte Knopfleiste
- leitfähiges 4-mm-Raster
- Brusttasche mit gesticktem ESD-Kennzeichen
- zwei Seitentaschen

Technische Daten:

typischer Punkt-zu-Punkt-
Widerstand:

$R_{p-p} = 10^7 - 10^9 \text{ Ohm}$

Material:

98% Polyester, 2% karbonisiertes Garn

Stoffgewicht:

120 g/m²

Maschinenwaschbar:

bis 40 °C



Bestell-Nr.	Größe	Farbe
838190	S	weiß
838200	M	weiß
838210	L	weiß
838220	XL	weiß
838230	2XL	weiß
838240	3XL	weiß

Warmbier ESD-Arbeitsmantel AM-160

Leichter, atmungsaktiver Arbeitsmantel.

Merkmale:

- Unisex-Ausführung
- 3/4 Konfektionslänge, Langarm
- elektrostatisch ableitfähiges Baumwollmischgewebe
- leicht, atmungsaktiv, angenehme Trageeigenschaft
- Druckknopfverschluss, verdeckte Knopfleiste
- leitfähiges 4-mm-Raster
- Brusttasche mit gesticktem ESD-Kennzeichen
- zwei Seitentaschen

Technische Daten:

typischer Punkt-zu-Punkt-
Widerstand:

$R_{p-p} = 10^5 - 10^7 \text{ Ohm}$

Material:

65% Polyester, 32% Baumwolle,
3% karbonisiertes Garn

Stoffgewicht:

156 g/m²

Maschinenwaschbar:

bis 60 °C



Bestell-Nr.	Größe	Farbe	Bestell-Nr.	Größe	Farbe	Bestell-Nr.	Größe	Farbe
805012	XS	grau	802078	XS	blau	802067	XS	weiß
805013	S	grau	802076	S	blau	801721	S	weiß
805014	M	grau	802075	M	blau	802085	M	weiß
805015	L	grau	802074	L	blau	802084	L	weiß
805016	XL	grau	802077	XL	blau	802069	XL	weiß
805017	2XL	grau	802079	2XL	blau	802071	2XL	weiß
805018	3XL	grau	802081	3XL	blau	802072	3XL	weiß
805019	4XL	grau	802082	4XL	blau	802073	4XL	weiß
805021	5XL	grau	802083	5XL	blau	802068	5XL	weiß

Warmbier ESD-Arbeitsmantel AM-160, mit Applikationen

Arbeitsmantel AM-160

Merkmale:

- Unisex-Ausführung
- 3/4 Konfektionslänge, Langarm mit Krempelarm
- elektrostatisch ableitfähiges Baumwollmischgewebe
- leicht, atmungsaktiv, angenehme Trageeigenschaft
- Druckknopfverschluss / verdeckte Knopfleiste
- maschinenwaschbar
- leitfähiges 4-mm-Raster
- Brusttasche mit gesticktem ESD-Kennzeichen und Applikation
- zwei Seitentaschen mit Applikation
- Krempelarm mit Fixierung über Druckknopf

Technische Daten:

typischer Punkt-zu-Punkt-

Widerstand:

Rpp=10⁵-10⁷ Ohm

Material:

65% Polyester, 32% Baumwolle, 3% karbonisiertes Garn

Maschinenwaschbar:

bis 60 °C

Stoffgewicht:

156 g/m²



Bestell-Nr.	Größe	Farbe
805022	XS	blau/dunkelblau
805023	S	blau/dunkelblau
805027	M	blau/dunkelblau
801722	L	blau/dunkelblau
805024	XL	blau/dunkelblau
805025	2XL	blau/dunkelblau
805026	3XL	blau/dunkelblau
805028	4XL	blau/dunkelblau
805029	5XL	blau/dunkelblau



805050	XS	grau/schwarz
805051	S	grau/schwarz
805052	M	grau/schwarz
805053	L	grau/schwarz
805054	XL	grau/schwarz
805055	2XL	grau/schwarz
805056	3XL	grau/schwarz
805057	4XL	grau/schwarz
805058	5XL	grau/schwarz



805059	XS	grau/bordeux
805061	S	grau/bordeux
805062	M	grau/bordeux
805063	L	grau/bordeux
805064	XL	brau/bordeux
805065	2XL	grau/bordeux
805066	3XL	grau/bordeux
805067	4XL	grau/bordeux
805068	5XL	grau/bordeux



805031	XS	weiß/blau
805032	S	weiß/blau
805033	M	weiß/blau
805034	L	weiß/blau
805035	XL	weiß/blau
805036	2XL	weiß/blau
805037	3XL	weiß/blau
805038	4XL	weiß/blau
805039	5XL	weiß/blau



805041	XS	weiß/bordeux
805042	S	weiß/bordeux
805043	M	weiß/bordeux
805044	L	weiß/bordeux
805045	XL	weiß/bordeux
805046	2XL	weiß/bordeux
805047	3XL	weiß/bordeux
805048	4XL	weiß/bordeux
805049	5XL	weiß/bordeux



Warmbier ESD-Arbeitsmantel AM-160, mit leitfähigen Bündchen

Arbeitsmantel AM-160 mit leitfähigen Bündchen und Druckknopf.

Merkmale:

- mit leitfähigen Bündchen
- Erdungskontaktpunkt zur Erdung über Spiralkabel
- Unisex-Ausführung
- 3/4 Konfektionslänge, Langarm
- elektrostatisch ableitfähiges Baumwollmischgewebe
- leicht, atmungsaktiv, angenehme Trageeigenschaft
- Druckknopfverschluss / verdeckte Knopfleiste
- maschinenwaschbar
- leitfähiges 4-mm-Raster
- Brusttasche mit gesticktem ESD-Kennzeichen
- 2 Seitentaschen

Technische Daten:

typischer Punkt-zu-Punkt-

Widerstand:

$R_p = 10^5 - 10^7 \text{ Ohm}$

Erdungskontaktanschluss:

3 mm

Material:

65% Polyester, 32% Baumwolle,
3% karbonisiertes Garn

Maschinenwaschbar:

bis 60 °C

Stoffgewicht:

156 g/m²



Bestell-Nr.	Größe	Farbe	Bestell-Nr.	Größe	Farbe	Bestell-Nr.	Größe	Farbe
805089	XS	grau	805079	XS	blau	805069	XS	weiß
805090	S	grau	805081	S	blau	805071	S	weiß
805091	M	grau	805082	M	blau	805072	M	weiß
805092	L	grau	805083	L	blau	805073	L	weiß
805093	XL	grau	805084	XL	blau	805074	XL	weiß
805094	2XL	grau	805085	2XL	blau	805075	2XL	weiß
805095	3XL	grau	805086	3XL	blau	805076	3XL	weiß
805096	4XL	grau	805087	4XL	blau	805077	4XL	weiß
805097	5XL	grau	805088	5XL	blau	805078	5XL	weiß

Warmbier ESD-Einweghaube

Ableitfähige Einweg-Haube.

Merkmale:

- elektrostatisch ableitfähiger Vliesstoff
- atmungsaktiv

Technische Daten:

typischer Oberflächenwiderstand: $R_s = 10^9 - 10^{10} \text{ Ohm}$

Farbe:

weiß

Lieferumfang:

1 Pack 100 Stück



Bestell-Nr.

838900

Warmbier ESD-Mehrweg-Haube

Ableitfähige Mehrweg-Haube.

Merkmale:

- elektrostatisch ableitfähiges Polyester-Gewebe

Technische Daten:

typischer Oberflächenwiderstand: $R_s = 10^7 - 10^9 \text{ Ohm}$

Farbe:

weiß

Lieferumfang:

1 Pack 10 Stück



Bestell-Nr.

838890

Warmbier ESD-Socken, weiß/grau mit ESD-Logo

Perfekt sitzende und flexible ESD-Socken.

Merkmale:

- leitfähige Fasern im Zehen- und Fersenbereich
- mit ESD-Logo

Technische Daten:

Material: 90% Polyester, 7% Spandex, 3% Silberfäden
Farbe: weiß/grau



Bestell-Nr. Größe

804628	36-38
804629	39-40
804631	41-42
804632	43-45
804633	46-48



Warmbier ESD-Socken, schwarz mit ESD-Logo

Perfekt sitzende und flexible ESD-Socken.

Merkmale:

- keine Naht im Zehenbereich
- enthält leitfähige Fasern im ganzen Sockenbereich
- mit ESD-Logo

Technische Daten:

Material: 60% Baumwolle, 37% Polyester, 3% Silberfäden
Farbe: schwarz



Bestell-Nr. Größe

804623	36-38
804624	39-40
804625	41-42
804626	43-45
804627	46-48



Warmbier Ausweistasche klar, ESD

Ableitfähige Ausweistasche aus PVC-IDP-STAT.

Merkmale:

- Clipverschluss
- Scheckkartenformat
- ableitfähiges PVC aus IDP-STAT®
- Kennzeichnung mit ESD-Warnsymbol

Technische Daten:

typischer Oberflächenwiderstand: $R_s=10^9\text{-}10^{10}$ Ohm
Farbe: transparent

Lieferumfang:

1 Pack 10 Stück



Bestell-Nr.

859630



WETEC ESD-Handschuhe, nahtlos

Handschuhe sollten immer dann zum Einsatz kommen, wenn Handschweiß mit empfindlichen elektronischen Bauelementen in Berührung kommen kann. Dadurch können Korrosion sowie elektrostatische Ladungen vermieden werden. Wetec Handschuhe zeichnen sich besonders durch angenehme Trageeigenschaften aus. Alle Handschuhe sind nahtlos gestrickt und erlauben somit ein exaktes gefühlvolles Arbeiten. Einfache Identifikation der Handschuhe durch verschiedenfarbige Handgelenksfarben.

Merkmale:

- einzeln verpackt
- PU-beschichtete Innenhand und Fingerkuppen
- hohe Standzeit durch Kupferfaden

Technische Daten:

typischer Personenableitwiderstand: $R_g = 10^8$ Ohm
 Reinraumklasse: 1.000
 Farbe: weiß
 Norm: EN 420, EN 388 3.1.4.1, EN 16350



Lieferumfang:

1 Paar Handschuhe



Bestell-Nr. Größe

838930	S
838940	M
838950	L
838960	XL
839570	2XL

WETEC ESD-Handschuhe, ohne Beschichtung

Überall dort, wo statische Aufladung und Staub vermieden werden müssen, also beim Herstellen von Filmvorlagen, Leiterplatten, Hybridschaltungen oder in der Bauelementebestückung, aber auch bei der Herstellung von Magnet-Speicherplatten und CDs, kommen hochleistungsfähige Antistatik-Handschuhe zum Einsatz. Sie leiten statische Aufladung ab und verhindern staubanziehende elektrostatische Aufladung beim Hantieren mit empfindlichen Teilen.

Merkmale:

- antistatisch
- fusselfrei
- gute Atmungsaktivität durch beschichtungsfreien Handrücken
- hoher Tragekomfort
- waschbar (bei vollem Erhalt der Antistatik)
- einzeln verpackt

Technische Daten:

typischer Personenableitwiderstand: $R_g = 10^7$
 Material: Polyester mit Carbon
 Maschinenwaschbar: bis 30 °C
 Farbe: weiß



Lieferumfang:

10 Paar Handschuhe



Bestell-Nr. Größe

801439	S
801441	M
801442	L
801443	XL

WETEC ESD-Handschuhe, PU-beschichtete Fingerkuppen

ESD-Handschuhe sollten immer dann zum Einsatz kommen, wenn Handschweiß mit empfindlichen elektronischen Bauelementen in Berührung kommt. Dadurch können Korrosion sowie elektrostatische Ladungen vermieden werden. Die Handschuhe zeichnen sich besonders durch angenehme Trageeigenschaften aus. Alle Handschuhe sind nahtlos gestrickt und erlauben somit ein exaktes und gefühlvolles Arbeiten. Einfache Identifikation der Handschuhe durch verschiedenfarbige Handgelenksfarben.

Merkmale:

- einzeln verpackt
- PU-beschichtete Fingerkuppen für sicheren Halt
- antiallergene Ausführung ist mit Carbonfaden

Technische Daten:

typischer Personenableitwiderstand: $R_g = 10^5 - 10^7$ Ohm
 Reinraumklasse: 1.000
 Farbe: weiß



Lieferumfang:

1 Paar Handschuhe

Kupferfaden

Bestell-Nr. Größe

801535	XS
838980	S
838990	M
838970	L
839000	XL
839010	2XL

Carbonfaden

Bestell-Nr. Größe

839120	XS
839130	S
839140	M
839110	L
839150	XL
839160	2XL



WETEC ESD-Handschuhe, PVC-Micro-Noppen

ESD-Handschuhe sollten immer dann zum Einsatz kommen, wenn Handschweiß mit empfindlichen elektronischen Bauelementen in Berührung kommt. Dadurch können Korrosion sowie elektrostatische Ladungen vermieden werden. Die Handschuhe zeichnen sich besonders durch angenehme Trageeigenschaften aus. Alle Handschuhe sind nahtlos gestrickt und erlauben somit ein exaktes und gefühlvolles Arbeiten. Einfache Identifikation der Handschuhe durch verschiedenfarbige Handgelenksfarben.

Merkmale:

- einzeln verpackt
- Micro-Noppen für besonders sicheren Halt
- besonders angenehmer Tragekomfort
- mit Kupferfäden

Technische Daten:

typischer Personenableitwiderstand: $R_g=10^8$ Ohm
 Reinraumklasse: 1.000
 Farbe: weiß

Lieferumfang:

1 Paar Handschuhe



Bestell-Nr. Größe

839060 S

839070 M

839080 L

839090 XL

839100 2XL

WETEC ESD-Carbon-Schnittschutzhandschuh

Hochwertiger ESD-Schnittschutzhandschuh. Hervorragend geeignet bei der Verarbeitung von abrasiven und scharfkantigen Materialien.

Merkmale:

- mit beschichteten Fingerkuppen
- sehr gute Passform
- atmungsaktiv
- Schnittfestigkeit nach Level 3
- dissipativer ESD-Handsuh mit Carbongarn
- Schnittschutz durch eingewebtes HPPE Garn
- nahtlos gestrickt für ermüdungsfreies Arbeiten
- geringe Abnutzung

Technische Daten:

typischer Personenableitwiderstand: $R_g=10^3-10^5$ Ohm
 Material: Nylon, Carbon, Spandex, High Performance Polyester Nylon
 Farbe: hellgrau

Lieferumfang:

1 Paar Handschuhe



Bestell-Nr. Größe

801074 XS

801072 S

801071 M

801077 L

801073 XL

801075 2XL



Warmbier ESD-Handschuhe, Polyester/Leder

Ableitfähige Handschuhe aus Polyester und Leder.

Merkmale:

- Lederhandschuhe mit Handrücken aus Polyester
- elektrostatisch ableitfähig
- Handinnenseite aus strapazierfähigem Leder

Technische Daten:

typischer Personenableitwiderstand: $R_{sp}=8 \text{ Ohm}$
 Material: Polyester/Leder
 Farbe: weiß

Lieferumfang:

1 Paar Handschuhe

Bestell-Nr. Größe

839330	S
839340	M
839350	L
839360	XL
803014	2XL



WETEC ESD-Schutzhandschuhe aus Nylon/Kohlefaser

Dünnere Schutzhandschuh mit Touch-Funktion und hervorragendem Fingerspitzengefühl. Dieses Modell aus Nylon und Carbonfaser verhindert ungewollte elektrostatische Entladungen, durch die moderne technische Geräte beschädigt werden können. Bei diesem Modell wurde die Handfläche mit flüssigkeitsabweisendem Nitril-Mikroschaum tauchbeschichtet, der einen hervorragenden Trockengriff gewährleistet.

Merkmale:

- ESD-geprüft EN IEC 61340-5-1:2016 STANDARD 100
- gemäß EN 388:2016 3121X
- Öko-Tex
- mikroporöse Nitrilschaum-Teilbeschichtung
- elastisches Strickbündchen
- enganliegende, ergonomische Passform
- extrem flexible Ausführung mit bestem Tragekomfort
- optimale Griffbarkeit in öligen, nassen und trockenen Bereichen
- sehr hohe Abriebfestigkeit
- schützt elektronische Ausrüstung gegen elektrostatische Entladung
- touchscreen-tauglich, Handschuhe müssen beim Bedienen von Touchscreen-Oberflächen nicht ausgezogen werden
- schützt vor Schürfwunden, Kratzwunden, Blasen und Risswunden
- REACH-konform

Technische Daten:

Beschichtung: Nitril-Mikroschaum 1,0 mm Stärke
 Kontaktwärmestufe: 1 (bis 100 °C, EN407)
 Gauge: 18

Lieferumfang:

1 Pack 12 Paar Handschuhe



Bestell-Nr. Größe

808933	6
808929	7
808931	8
808932	9
808927	10
808928	11

WETEC ESD-Handschuhe, antiallergen

Besonders hautfreundliche Handschuhe, ohne Beschichtung und mit Carbonfäden. Dadurch ist der Handschuh gerade für Allergiker sehr geeignet.

Alle Handschuhe sind nahtlos gestrickt und erlauben somit ein exaktes gefühlvolles Arbeiten.

Merkmale:

- antiallergen, keine Allergien auslösend
- aufgenähter Carbonfaden
- einzeln verpackt
- besonders angenehmer Tragekomfort

Technische Daten:

typischer Personenableitwiderstand: $R_s=10^5\text{-}10^7 \text{ Ohm}$
 Reinraumklasse: 1.000
 Farbe: weiß

Lieferumfang:

1 Paar Handschuhe



Bestell-Nr. Größe

839640	S
839630	M
839650	L
839660	XL
839670	2XL

WETEC Nylonhandschuhe

Dünne, leichte Handschuhe aus Nylon, zum sicheren Halten und Bearbeiten, z. B. von Platinen, Bauteilen etc.

Merkmale:

- nicht ESD-sicher
- einzeln verpackt
- aus Nylon
- PU-beschichtete Innenhand und Fingerspitzen

Technische Daten:

Farbe: weiß

Lieferumfang:

1 Paar Handschuhe



Bestell-Nr. Größe

839580	S
839590	M
839600	L
839610	XL
839620	2XL

WETEC Fingerlinge, antistatisch, ESD

Die Fingerlinge aus Naturgummi sind nicht gepudert und daher angenehm zu tragen.

Merkmale:

- für Links- und Rechtshänder geeignet
- exzellentes Tastempfinden
- konstante Qualität für ausgezeichneten Barrierschutz
- gute Passform
- gerollt, für zusätzliche Festigkeit und müheloses Überstreifen
- hohe Reinheit, niedrige Partikelfreisetzung
- niedrige Ionen-Abgabe

Technische Daten:

typischer Personen-

ableitwiderstand: $R_g = 8 \text{ Ohm}$

Farbe: gelb

Reinraumklasse: 100

Material: Naturgummi

Ausführung: antistatisch

Lieferumfang:

1 Pack 1.440 Stück



Bestell-Nr. Größe

839370	S
839380	M
839390	L
839400	XL

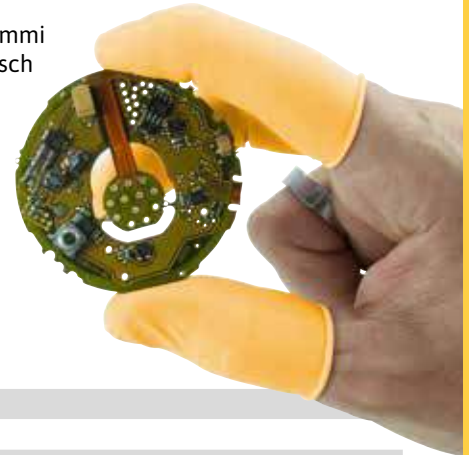

WETEC Baumwollhandschuhe

Dünne, leichte Handschuhe zum sicheren Halten und Bearbeiten, z. B. von Platinen und Bauteilen. Auch geeignet für allgemeine Arbeiten sowie Verpackungsarbeiten.

Merkmale:

- nicht ESD-sicher
- angenehmer Tragekomfort
- zusätzlich verstärkt an Innenhand und Daumen
- gesäumt
- perfekt auch als Unterziehhandschuh geeignet

Technische Daten:

Material: Baumwolle

Farbe: weiß

Lieferumfang:

1 Pack 12 Paar



Bestell-Nr. Größe

839510	6
839520	7
839530	8
839540	9
839550	10
802241	12
839560	13

WETEC Fingerlinge, leitfähig, ESD

Die Fingerlinge aus Naturgummi sind nicht gepudert und daher angenehm zu tragen.

Merkmale:

- für Links- und Rechtshänder geeignet
- exzellentes Tastempfinden
- konstante Qualität für ausgezeichneten Barrierschutz
- gute Passform
- gerollt, für zusätzliche Festigkeit und müheloses Überstreifen
- hohe Reinheit, niedrige Partikelfreisetzung
- niedrige Ionen-Abgabe

Technische Daten:

typischer Personen-

ableitwiderstand: $R_g = 8 \text{ Ohm}$

Farbe: schwarz

Reinraumklasse: ISO 6

Material: Latex

Ausführung: leitfähig

Lieferumfang:

1 Pack 1.440 Stück



Bestell-Nr. Größe

802153	S
839410	M
839420	L
839430	XL



WETEC Handgelenkband, ESD

Das Standardband mit eingewebten, versilbten Kunststofffasern.

Merkmale:

- Anschluss über Druckknopf
- verstellbar
- elastisch
- antiallergisch
- waschbar
- langlebig

Technische Daten:

typischer Widerstand Innenseite: $R = 1 \times 10^3 \text{ Ohm}$
 typischer Widerstand Außenseite: $R = >1 \times 10^9 \text{ Ohm}$

Bestell-Nr.	Farbe	Anschlussart DK mm
859730	hellblau	3
859740	hellblau	7
859750	hellblau	10
859760	dunkelblau	3
859770	dunkelblau	10
859780	grau	3
859790	grau	10



WETEC Handgelenkband ECO, ESD

Flexibles Handgelenkband aus Nylon zur vorübergehenden Personenerdung im Servicebereich.

Merkmale:

- Anschluss über Druckknopf
- verstellbar
- elastisch
- antiallergisch
- auswechselbares Band

Technische Daten:

typischer Widerstand Innenseite: $R = <10^5 \text{ Ohm}$
 typischer Widerstand Außenseite: $R = <10^{12} \text{ Ohm}$

Bestell-Nr.	Anschlussart DK mm	Farbe
859810	3	rot
859820	10	rot
859830	3	grau
859840	10	grau



WETEC Handgelenkband One Touch, ESD

Das Handgelenkband One Touch erlaubt ein schnelles und passgenaues Einstellen auf jedes Handgelenk und ein einfaches Öffnen ohne mechanische Belastung – was die Haltbarkeit enorm erhöht.

Merkmale:

- verstellbar
- elastisch
- antiallergisch
- Außenseite aus weichem Isolationsgewebe
- Innenseite aus leitendem Gewebe
- Blockiermechanismus ist der anatomischen Handform angepasst
- schnelles An- und Ablegen
- spezieller „One Touch“ Blockiermechanismus

Technische Daten:

Farbe: grau/rot

Bestell-Nr.	Anschlussart DK mm
859920	4
859930	10



WETEC Metallgliederarmband, ESD

Äußerst haltbares Metallgliederarmband mit Kunststoffgliedern zum Verlängern.

Merkmale:

- verstellbar
- austauschbare Kunststoffglieder
- isolierende Epoxydharzbeschichtung auf der Außenseite

Technische Daten:

Farbe: schwarz
typischer Widerstand Innenseite: $R = < 1 \times 10^3 \text{ Ohm}$
typischer Widerstand Außenseite: $R = > 1 \times 10^9 \text{ Ohm}$

Lieferumfang:

1 Stück Metallgliederarmband inklusive drei Kunststoffglieder



Bestell-Nr. Anschlussart DK mm

859850	3
859860	10

Warmbier Metallgliederband antiallergenic, ESD

100 % antiallergisches Band.

Merkmale:

- elastisch
- isolierende Epoxidharzbeschichtung auf der Außenseite
- antiallergenic

Technische Daten:

typischer Widerstand Innenseite: $R = < 1 \times 10^3 \text{ Ohm}$
typischer Widerstand Außenseite: $R = > 1 \times 10^9 \text{ Ohm}$

Bestell-Nr. Anschlussart DK mm

Bestell-Nr.	Anschlussart DK mm	Farbe
859870	3	schwarz
859880	10	schwarz



Warmbier Einweg-Handgelenkband mit Metallclip, ESD

Flexibles Handgelenkband aus Nylon zur vorübergehenden Personenerdung im Servicebereich.

Merkmale:

- schwarzes Nylonband mit Befestigungsschleife
- Metallclip aus rostfreiem Stahl zur Kontaktierung
- zur Verwendung in Bereichen bis maximal 250 V

Technische Daten:

typischer Personen-ableitwiderstand: $R_{gp} = 10^6 - 10^7 \text{ Ohm}$
Länge: 1,5 m
Breite: 12,5 mm
Farbe: schwarz

Lieferumfang:

1 Pack 100 Stück



Bestell-Nr.

859940

WETEC Spiralkabel mit Druckknopf, ESD

Zur sicheren und komfortablen Erdung.

Technische Daten:

Sicherheitswiderstand: 2 x 1 MOhm

Lieferumfang:

1 Stück Spiralkabel



Bestell-Nr.	Farbe	Anschlussart DK mm	Länge m
859950	hellblau	3/10	2,4
859960	hellblau	7/10	2,4
859970	hellblau	10/10	2,4
859980	schwarz	3/10	2,4
871930	schwarz	3/10	3,6
859990	schwarz	4/4,5	1,8
860000	schwarz	10/10	2,4
860010	gelb	3/10	2,4
860020	gelb	10/10	2,4

WETEC Spiralkabel mit Bananenstecker, ESD

Zur sicheren und komfortablen Erdung.

Merkmale:

- hochelastisch

Technische Daten:

typischer Widerstand: $R=1 \times 10^6$ Ohm

Sicherheitswiderstand: 2 x 1 MOhm

Länge: 2,4 m

Anschlussart: 3 mm Druckknopf/Bananenstecker



Bestell-Nr.	Farbe	Anschlussart DK mm
860040	hellblau	3
860050	hellblau	7
860060	hellblau	10
860070	schwarz	3
860080	schwarz	10
860090	gelb	3
860100	gelb	10

WETEC Spiralkabel mit abgewinkelter Buchse, ESD

Erdungskontaktanschluss mit abgewinkelter Buchse für 3M System.

Merkmale:

- ultraleicht, hochelastisch

Technische Daten:

typischer Widerstand: 10^6 Ohm

Sicherheitswiderstand: 1 MOhm

Länge: 1,8 m

Anschlussart DK: 3 mm

Anschlussart: Buchse 4 mm

Farbe: schwarz



Bestell-Nr.

860110

WETEC Mini-Spiralkabel, ESD

Zur sicheren und komfortablen Erdung.

Merkmale:

- ultraleicht, hochelastisch

Technische Daten:

typischer Widerstand: 10^6 Ohm

Sicherheitswiderstand: 2 x 1 MOhm

Farbe: schwarz

Länge: 2,4 m



Bestell-Nr. Anschlussart

860120 3/10 mm Druckknopf

860130 3 mm Druckknopf/Bananenstecker

Tischmatten

Seite 486

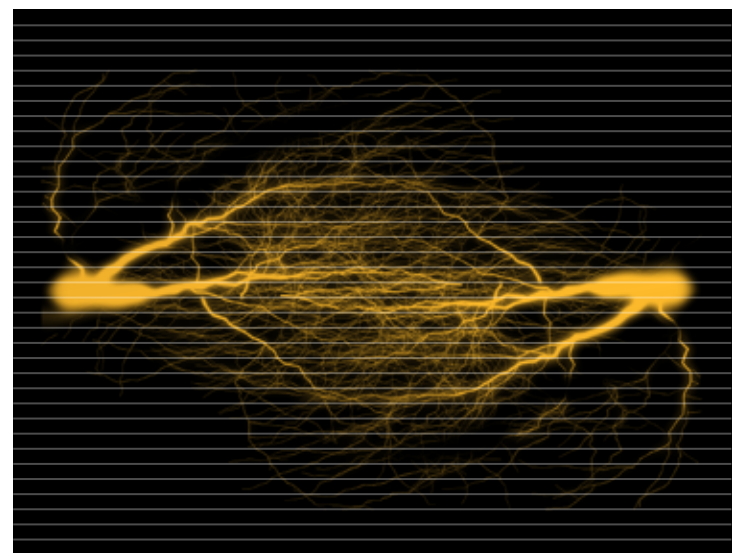

WETEC Erdungsbox, abgewinkelt, ESD

Zur schnellen Erdung von Tisch- und Bodenbelägen.

Merkmale:

- als Erdungsanschlusspunkt (EBP-Earth Bonding Point) für Personenerdung

Technische Daten:

Länge der Leitung: 2 m
Anschlussart: 4 mm Öse
Sicherheitswiderstand: 1 MOhm
Farbe: gelb



Bestell-Nr. Anschlussart

860170	3 x 10 mm DK
860180	2 x 10 mm DK, 1 x 4 mm Sicherheitsbuchse

WETEC Erdungsbaustein, ESD

Für die direkte Erdung von Tisch- und Bodenbelägen, zentralen Erdungsleisten oder Personen.

Merkmale:

- Blindstecker zum Anschluss an Schuko-Steckdose
- ohne Kabel

Technische Daten:

Sicherheitswiderstand: 1 MOhm



Bestell-Nr. Anschlussart

860250	1	3 x 10 mm DK
860190	2	2 x 10 mm DK, 1 x M5
860200	3	2 x 10 mm DK, 1 x 4 mm Bananensteckerbuchse



Bodenbeläge

Seite 474 ff.



Warmbier Erdungsbaustein, ESD

Für die direkte Erdung von Tisch- und Bodenbelägen, zentralen Erdungsleisten oder Personen.

Merkmale:

- Blindstecker für Schuko-Steckdose
- ohne Kabel

Technische Daten:

Sicherheitswiderstand: 1 MOhm



Bestell-Nr. Anschlussart

804637	2 x 10 mm DK, 1 x Schraubanschluss
804638	1 x 10 mm DK, 2 x 4 mm Sicherheitsbuchse



Warmbier Erdungsbaustein, ESD

Für die direkte Erdung von Tisch- und Bodenbelägen, zentralen Erdungsleisten oder Personen.

Merkmale:

- Blindstecker für Schuko-Steckdose



Bestell-Nr.	Anschlussart	Sicherheitswiderstand M Ohm
805933	1 4 mm Öse/2 m Glattkabel	ohne
860220	2 10 mm DK/2,4 m Spiralkabel	1
860240	3 Bananensteckerbuchse, ohne Kabel	ohne

Warmbier Erdungsbox, ESD

Verschiedene Anschlussmöglichkeiten stehen zur Wahl.

Merkmale:

- als Erdungsanschlusspunkt (EBP-Earth Bonding Point) für Personenerdung

Technische Daten:

Sicherheitswiderstand: 1 MOhm/Anschluss



Bestell-Nr.	Anschlussart
860140	1 2 x 10 mm DK, 1 x 4 mm Sicherheitsbuchse
860150	2 3 x 10 mm DK
860160	3 1 x 10 mm DK, 2 x 4 mm Sicherheitsbuchse

Warmbier Zentrale Erdungsleiste, ESD

Klemmleiste zum Anschluss von maximal 7 Erdungsleitungen, mit Schraubanschlüssen für Kabelschuhe mit 4 mm Öse.

Merkmale:

- geeignet für die Kontaktierung von Erdungsleitungen an ESD- oder Schutzerde
- Kunststoffabdeckung
- Kennzeichnung mit ESD-Logo

Lieferumfang:

- 1 Stück Klemmleiste mit 7 Schraubanschlüssen mit 4 mm Öse
- 1 Stück Kunststoffabdeckung



Bestell-Nr.
860210

Warmbier Zentrale Erdungsleiste zur Fußboden-erdung, ESD

Erdungsleiste zum Anschluss von Fußboden-erdungsbändern bis 32 mm Breite.

Merkmale:

- 4 mm Bananensteckerbuchse zur Kontaktierung der Messleitung (COM) eines Widerstandsprüfgerätes (Hochohm-meter)
- abnehmbarer Schutzdeckel mit EPA-Logo
- Befestigung mit einer Schraube

Lieferumfang:

- 1 Stück Klemmenblock mit Bananensteckerbuchse
- 1 Stück Schutzdeckel
- 1 Stück Dübel und Schraube
- 1 Stück Kupferband (2.000 x 20 x 0,18 mm)



Bestell-Nr.
801711

WETEC Erdungsleitung, ESD

Standardleitungen für Tisch- oder Bodenbeläge.



1



2



3

Bodenbeläge

Seite 479ff.

Tischmatten

Seite 486

Bestell-Nr.	Anschlussart	Länge m	Sicherheitswiderstand MOhm
860350	1 10 mm DK/10 mm DK	1	1
860260	2 10 mm DK/Öse 4 mm	1,5	1
860270	10 mm DK/Öse 4 mm	3	1
860280	3 10 mm DK/Bananenstecker	1,5	1
860290	10 mm DK/Bananenstecker	3	1
808934	10 mm DK/Bananenstecker	4,6	1
860300	10 mm DK/10 mm DK	1,5	1
860310	10 mm DK/10 mm DK	1,5	ohne
860320	10 mm DK/Bananenstecker	3	1
860340	10 mm DK/Öse 5,5 mm	3	1

WETEC Bananensteckeradapter, ESD

Isolierte Version mit Bananensteckerbuchse und 2 x Druckknopf.



1



2

Bestell-Nr. Ausführung

860370 1 10 mm DK/4 mm DK

860380 2 10 mm DK/10 mm DK, stapelbar

WETEC Druckknopf

Vernickelter Druckknopf zur Selbstmontage mit dem Nietwerkzeug. Das Anschlussstück kann aber auch z. B. direkt an ein Blech geschraubt werden.

Merkmale:

- Unterteil komplett



Bestell-Nr. Größe

860390 10 mm

Warmbier Erdungsleitung mit Schutzkappe, ESD

Erdungsleitungen mit Schutzkappe für Tisch-/Bodenbeläge.

Technische Daten:

Sicherheitswiderstand: 1 MOhm
Durchmesser: 43 mm



Bestell-Nr. Anschlussart Länge m

802357 10 mm DK/4 mm Öse 1,8

801986 10 mm DK/4 mm Öse 4,5

Warmbier Umrüstsatz, ESD

Die Spreizschraube wird in der Buchse verspannt und dann der Adapter aufgeschraubt.

Merkmale:

- von 4 mm Bananensteckerbuchse auf 10 mm Druckknopf-System



Bestell-Nr.

860400

WETEC Isolierte Krokoklemme, ESD



Technische Daten:

Anschlussart: Bananensteckerbuchse/10 mm DK

Bestell-Nr.

860360

WETEC Nietwerkzeug, für Druckknöpfe 10 mm

Einfaches Werkzeug zum Einschlagen von 10 mm Druckknöpfen.



Bestell-Nr.

860410

Warmbier Zugangsüberwachung PGT120, ESD

Der Personal-Grounding-Tester kontrolliert die Personenableitwiderstände bei Handgelenk- und/oder Schuhwerk-Erdung. Das PGT 120.COM hat zusätzlich eine RS232 Schnittstelle, die zur Weiterverarbeitung der Messwerte und Prüfergebnisse im ASCII-Format dient.

Merkmale:

- Testergebnis wird optisch und akustisch signalisiert
- Spannungsversorgung über Batterie oder Steckernetzteil
- Prüfung der Handgelenkbanderung
- getrennte Prüfung des Personenableitwiderstandes über linken und rechten Schuh
- „Hands-free-Modus“ bei Verwendung von z. B. Drehkreuzen
- die unteren Grenzwerte können deaktiviert werden
- als Tisch- und Wandgerät (Wandkonsole als Option) einsetzbar
- Grenzwerte über Dipschalter einstellbar
- potentialfreier Wechselkontakt für externe Funktionen
- Datenerfassung und Weiterbearbeitung am PC (nur für PGT 120.COM/860510)

Technische Daten:

Prüfspannung: 30/50/100 V/DC
Abmessung L x B x H: 200 x 150 x 65 mm

Lieferumfang:

- 1 Stück PGT 120 oder PGT 120.COM
- 1 Stück Schuhwerkelektrode für getrennte Messung
- 1 Stück Werkskalibrierungszertifikat
- 1 Stück 9V Batterie (nur PGT 120/860480)
- 1 Stück Steckernetzteil 230 VAC



Bestell-Nr. Ausführung

860480	PGT 120 ohne Schnittstelle
860510	PGT 120.COM mit Schnittstelle
860490	Wandkonsole aus Edelstahl, für PGT120/PGT120.COM
860500	Kalibrier-Einheit für PGT 120/120.COM, für PGTs mit 8 Dip-Schaltern
860520	Prüfplatzmatte, für PGT 120

Warmbier PGTest Station mit Touchscreen, für PGT120.COM, ESD

Merkmale:

- zur Selbstmontage
- Gestell aus pulverbeschichtetem Stahl
- Farbe: Lichtgrau RAL 7035 / Signalgelb RAL 1003
- PGT120.COM und Drucker ist nicht im Lieferumfang enthalten

Technische Daten:

Abmessung: 1.700 x 590 x 730 mm

Lieferumfang:

- 1 Stück Teststation inkl. Touchscreen-PC und Temperatur/ Luftfeuchtefühler



Bestell-Nr.

803489

Warmbier PGTest Station für PGT's, mit Magnetdokumententasche

Teststation für PGT120 oder PGT120.COM.

Merkmale:

- zur Selbstmontage
- Gestell aus pulverbeschichtetem Stahl
- Ober- und Unterteil modulweise montierbar

Technische Daten:

Abmessung L x B x H: 730 x 590 x 1.700 mm
Farbe: RAL 7035 (Lichtgrau), RAL 1003 (Signalgelb)

Lieferumfang:

- 1 Stück Gestell mit Schrauben
- 1 Stück Klebestreifen für die Fixierung der Schuhwerkelektrode
- 1 Stück Fersenbandhalter
- 1 Stück Magnetdokumententasche IDP-STAT-PVC, DIN A3



PGT120 ist nicht im Lieferumfang enthalten.

Bestell-Nr.

804647

Warmbier Standfuß, ESD

Standfuß für PGT120 mit Halterung.

Merkmale:

- Pfostenrohr aus pulverbeschichtetem Stahl
- Gusseisenbodenplatte in schwarz
- Halter für PGT120 Gerät aufsteckbar
- Standardwandkonsole 7100.PGT120.WK (860490) kann auf Halter montiert werden

Technische Daten:

Farbe: gelb
Höhe: 960 mm
Fuß-Ø: 350 mm

Lieferumfang:

1 Stück Pfostenrohr mit Bodenplatte

Bestell-Nr. Artikel

802363	Warmbier Standfuß, ESD
860490	Wandkonsole aus Edelstahl, für PGT 120/PGT 120.COM
802364	Halterung für PGT120, aufsteckbar
802365	Bodenmatte mit gelber Anlaufkante



Warmbier Data Terminal DT3, mit Display, RFID-Reader und Relaiskontakt

Das Data Terminal DT3 protokolliert die Messdaten des Personnel Grounding Testers PGT120.COM. Zusätzlich ist in dieser Version ein RFID-Reader, ein Display und ein Schaltkontakt eingebaut.

Merkmale:

- variabel integrierbar in bestehende Infrastruktur
- mehrere PGT120.COM Stationen können zu einem Verbund zusammengefasst werden
- bereits vorhandene Betriebsausweise oder Zeiterfassungskarten können weiterverwendet werden
- Kundensysteme können über offene Datenbankschnittstelle angebunden werden
- Messdaten sind in wenigen Sekunden zur Weiterverarbeitung verfügbar
- unterschiedliche Datenbanken können verwendet werden
- Kombinationsmöglichkeit mit vorhandenen Zutrittssystemen ist möglich
- sichere, verschlüsselte Netzwerkkommunikation

Technische Daten:

Abmessung L x B x H: 150 x 120 x 63 mm
Schnittstelle: 4 x USB
Schnittstelle 1: 1 x D-SUB9 für PGT120.COM
Schnittstelle 2: RJ45 - LAN
Schnittstelle 3: RJ12 - Relais
Schnittstelle 4: Micro USB - RFID Reader
Schnittstelle 5: Micro USB - POWER 5VDC
Ausgang: Halbleiter-Relais 24 VDC (16V/AC)/ 2A - (Ohmsche Lastschutzbeschaltung bei induktiver Last erforderlich)

interner RFID-Leser: Legic



Bestell-Nr.

806129

Warmbier Data Terminal mit Drucker, für PGT120.COM

Das „Data Terminal“ bestehend aus einem Steuergerät und einem Etikettendrucker. Die Messdaten des Personnel Grounding Testers PGT120.COM werden protokolliert. Bei positiver Prüfung kann ein Etikett mit Prüfergebnis und Messwerten gedruckt werden.

Merkmale:

- Ausdruck von selbstklebenden Etiketten mit Prüfergebnis, Datum und Messwerten bei IOMessung
- Speicherung der Messergebnisse über einen Zeitraum von vier Wochen
- optionale Möglichkeiten über einen PC bei Anschluss an ein Netzwerk
- Listenansicht der Messdaten mit farblicher Hervorhebung bei Fehlmessungen
- Ausdruck der Messwerte als Liste
- einfache Konfiguration des Terminals über WEB-Oberfläche
- Spracheinstellung deutsch/englisch

Lieferumfang:

1 Stück Data Terminal mit Netzteil
1 Stück Etikettendrucker mit Netzteil
2 Rolle Etiketten à 310 Stück (36 x 67 mm)



Bestell-Nr. Artikel

800867	Warmbier Data Terminal mit Drucker, für PGT120.COM
801595	Ersatzetiketten auf Rolle

Warmbier Kalibrier-Einheit für PGT120/120.COM

Kalibrier-Einheit für Zugangsüberwachung PGT 120 und PGT 120.COM.

Merkmale:

- für PGTs mit 12 Dip-Schaltern
- die Kalibriereinheit enthält Widerstände mit den Grenzwerten für die Überprüfung des Personnel Grounding Testers PGT 120 (7100 PGT120)
- arbeitet ohne Batterie und ohne externe Spannungsversorgung
- über einen Drehschalter können alle Grenzwerte überprüft werden
- zum Messen der Prüfspannung wird ein Standard Multimeter benötigt
- passend für PGT120 Seriennummer >10000 oder PGT120.COM Seriennummer >01000

Lieferumfang:

1 Stück Kalibrier-Einheit



Bestell-Nr. Ausführung

804645 für PGTs mit 12 Dip-Schaltern

Warmbier Safety Pips K, mit Meldekontakt, ESD

Handliches Gerät zur permanenten Überwachung einer Erdung von Handgelenkbandsystemen.

Merkmale:

- mit 10 mm Druckknopf-Anschluss
- optisches Warnsignal und Signal über Meldekontakt

Technische Daten:

Messbereich: 1 MOhm (100 pF + 2 MOhm) Gutbereich

Messgröße: Kapazitive Messung der Impedanz

Betriebsart: Steckernetzteil 230 VAC

Lieferumfang:

1 Stück Safety Pips K

1 Stück Werkskalibrierschein



Bestell-Nr. Artikel

860540 Warmbier Safety Pips K, mit Meldekontakt, ESD

860580 Halterung, für Safety Pips

860590 Zusatzmodul, für Safety Pips K, mit Meldekontakt

Warmbier Safety Pips, ESD

Handliches Gerät zur permanenten Überwachung von Handgelenkbandsystemen.

Merkmale:

- mit 10 mm Druckknopfanschluss
- kapazitive Messung der Impedanz
- optisches und akustisches Warnsignal

Technische Daten:

Messbereich: 1 M Ohm (100 pF + 2 MOhm) Gutbereich

Betriebsart: Batterie

Lieferumfang:

1 Stück Safety Pips, ohne Netzteil

1 Stück Werkskalibrierschein



Bestell-Nr. Artikel

860530 Warmbier Safety Pips, ESD

860570 Netzgerät, für Safety Pips und Safety Pips Standardversion

860580 Halterung, für Safety Pips

241068 NiMH Akku Power Plus, 6LR61/Block, 9 V

Warmbier Kalibrier-Einheit, für Safety Pips, ESD

Kalibrier-Einheit für Safety Pips / Safety Pips K inkl. Werkskalibrierschein.

Merkmale:

- enthält Widerstände und Kapazitäten mit den Grenzwerten für die Überprüfung aller Safety Pips Versionen
- arbeitet ohne Batterie und ohne externe Spannungsversorgung
- über einen Drehschalter können alle Grenzwerte überprüft werden

Lieferumfang:

1 Stück Kalibrier-Einheit

1 Stück Werkskalibrierschein



Bestell-Nr.

860560

WETEC Oberflächenmessgerät SRM L100, ESD

Preiswertes Gerät zur Überprüfung von elektrostatisch leitfähigen oder isolierenden Oberflächen.

Merkmale:

- LED-Punktanzeige

Technische Daten:

Messbereich: $R_s=10^3\text{-}10^{12}$ Ohm
Messspannung: 9 V
Betriebsart: Batterie
Genauigkeit: $\pm 10\%$
Abmessung L x B x H: 130 x 70 x 25 mm

Lieferumfang:

- 1 Stück Oberflächenmessgerät
- 1 Stück Batterie
- 1 Stück Messkabel
- 1 Stück Tasche
- 1 Stück Werkskalibrierschein



Bestell-Nr.

860620

Warmbier Oberflächenmessgerät SRM 200, ESD

Taschengerät zur Überprüfung von leitfähigen/ableitfähigen Oberflächen. Anzeige der Prüfwerte auf LCD-Display.

Merkmale:

- Balkenelektrode mit leitfähigem Gummi
- mit Datenspeicher und USB-Schnittstelle zum PC
- Anschluss von zwei externen Elektroden möglich
- eingebauter Temperatur- und Luftfeuchte-Fühler
- Anzeige der Prüfwerte auf LCD-Display

Technische Daten:

Messbereich: $10^3\text{-}10^{12}$ Ohm
Messspannung: Leerlaufspannung 100 V
Betriebsart: Akkubetrieb

Lieferumfang:

- 1 Stück Messgerät
- 1 Stück leitfähiger Tragekoffer
- 1 Stück Erdungsleitung
- 1 Stück USB-Kabel
- 1 Stück Werkskalibrierschein
- 1 Stück Auslesesoftware für gespeicherte Prüfdaten



Bestell-Nr.

860610

Warmbier Oberflächenmessgerät SRM 110, ESD

Handliches Taschengerät zur Überprüfung von elektrostatisch leitfähigen/ ableitfähigen Oberflächen.

Merkmale:

- integrierte Balkenelektrode aus Metall (Anschluss von externen Elektroden möglich)

Technische Daten:

Messbereich: $10^3\text{-}10^{12}$ Ohm
Messspannung: Leerlaufspannung 100 V
Betriebsart: Batteriebetrieb
Anzeige: LED

Lieferumfang:

- 1 Stück Messgerät SRM 110
- 1 Stück Aufbewahrungstasche
- 1 Stück Erdungsleitung
- 1 Stück Kalibrierschein



Bestell-Nr.

860600

Warmbier Oberflächenmessgerät SRM 200/EFM 51 Starterkit, ESD

Starterkit zur Messung von leitfähigen/ableitfähigen Oberflächen sowie von elektrostatischen Feldern und elektrostatischen Aufladungen

Merkmale:

- im ableitfähigen Koffer
- Balkenelektrode mit leitfähigem Gummi
- mit Datenspeicher und USB-Schnittstelle zum PC
- Anschluss von zwei externen Elektroden möglich
- eingebauter Temperatur- und Luftfeuchte-Fühler

Lieferumfang:

- 1 Stück Messgerät SRM 200
- 1 Stück Messgerät EFM51
- 1 Stück leitfähiger Tragekoffer
- 1 Stück Erdungsleitung
- 1 Stück Kalibrierschein



Bestell-Nr.

801766

Warmbier SRM200 Verification Kit, ESD

Das Verification Kit dient zur Überprüfung von ESD-Kontrollelementen wie ableitfähige Tischbeläge oder EPA-Bekleidung etc. Mit dem zusätzlichen „Mini-Probe-Adapter“ können auch Rpp Messungen auf sehr gleichen Flächen wie in Kavitäten von Tiefziehtrays gemessen werden.

Merkmale:

- zur Messung von leitfähigen/ableitfähigen Oberflächen

Lieferumfang:

- 1 Stück SRM200 Verification Set
- 2 Stück flache Elektroden Modell 820
- 1 Stück Mini Probe Modell 410
- 1 Stück Handelektrode Modell 45
- 2 Stück Messleitungen
- 1 Stück leitfähiger Tragekoffer
- 1 Stück Werkskalibrierschein in deutsch/englisch



Bestell-Nr.

804661

Warmbier Veribox VB2

ESD-Mess- und Prüfgeräte von Warmbier werden im hausinternen Kalibrierlabor in Anlehnung an die Norm EN/ISO/IEC 17025 kalibriert.

Merkmale:

- die erfolgreiche Kalibrierung wird durch ein Zertifikat in deutscher und englischer Sprache bestätigt
- enthält Widerstände für die Überprüfung von Hochohmmessgeräten vor der Benutzung
- für die Überprüfung der Messgeräte sind 3 verschiedene Widerstände vorhanden
- jeder Widerstand hat eine getrennte Steckverbindung

Technische Daten:

Prüfwiderstände: 10 KOhm, 1 MOhm, 1 GOhm



Bestell-Nr.

804659

Wolfgang Warmbier®



Warmbier Metriso 3000, ESD

Das Mess-Kit Metriso 3000 besteht aus dem digitalen Hochohmmeter Metriso 3000 mit aufsteckbarem Temperatur- und Luftfeuchtfühler sowie zwei Messelektroden, einer Handelektrode und einem leitfähigem Tragekoffer mit dissipativem rosa Schaumstoff.

Merkmale:

- zur Messung von Punkt-zu-Punkt- und Ableitwiderständen nach DIN EN 61340-4-1 und DIN EN 61340-2-3 (VDE0300 Teil 4-1 / 2-3)
- zur Messung des Systemwiderstandes Mensch/Schuhe/Bodensystem nach DIN EN 61340-4-5 (VDE 0300 Teil 4-5)
- integrierter Datenspeicher ermöglicht die Speicherung von 50.000 Messwerten, welche über eine USB-Schnittstelle zum PC ausgelesen werden können
- aufsteckbarer Temperatur- und Luftfeuchtfühler
- Displayanzeigesprache auswählbar zwischen deutsch/englisch/französisch/spanisch
- Protokollier-Software „ETC“ zur Datenerfassung, Protokollierung und Verwaltung
- menügeführte Messung mit Auswahl des ESD-Kontrollelements sowie automatischer Vorgabe von Grenzwerten
- die Verwendung eines Barcode Scanners ermöglicht es, Messstellen automatisch vor der Messung zu erfassen
- Niederohm Messbereich 1 Ohm-10 KOhm zur Überprüfung von Erdungsmaßnahmen
- eingebauter 10 M Ohm Widerstand zur Prüfung des Gerätes vor einer Messung
- Guardanschluss verhindert Verfälschungen der Messergebnisse bei Hochohmmessungen

Technische Daten:

Messspannung: DC 10 V, 100 V, 500 V
 Widerstand: 1 Ohm bis 1,2 Ohm
 Temperatur: -10 bis 70 °C
 Luftfeuchte: 10 bis 90 %
 Betriebsart: Batterie



Lieferumfang:

- 1 Stück Digitales Hochohmmeter Metriso 3000
- 1 Stück USB-Kabel (nur 860635/804642)
- 1 Stück Software „ETC“ auf CD-ROM (nur 860635/804642)
- 1 Stück Temperatur- und Luftfeuchtfühler (nur 860635/804642)
- 2 Stück Messelektroden Modell 850 nach DIN EN 61340-4-1/2-3 (nur 860635)
- 1 Stück Messelektroden Modell 870 nach DIN EN 61340-4-1/2-3 (nur 804642)
- 1 Stück Handelektrode Modell 45 nach DIN EN 61340-4-5 (nur 860635/804642)
- 1 Satz Messleitungen
- 1 Stück leitfähiger Tragekoffer (nur 860635/804642)



Bestell-Nr. Ausführung

801757	Mess-Kit mit Messleitungen
860635	Mess-Kit komplett, mit Elektroden 850
804642	Mess-Kit komplett, mit Elektroden 870
860660	Kabeltrommel, für Metriso 2000/3000
801756	Messleitungssatz, für Metriso 2000/3000, ESD
802362	Barcode Handscanner, für Metriso 3000, ESD
804643	Akku-Pack Metriso3000, mit 8 LSD-NiMH-Akkus
804644	Weitbereichsladegerät, für Akku-Pack Metriso3000

Warmbier Kabeltrommel, für Metriso 2000/3000

Messleitung, aufgewickelt auf eine Kunststoff-Trommel. Der Anschluss an das eine Ende der Messleitung ist über eine in die Trommel integrierte Buchse möglich, das andere Ende ist mit einem Bananenstecker ausgerüstet. Die Trommelachse mit Griff ist steckbar, so dass die Trommel platzsparend aufbewahrt werden kann.

Merkmale:

- mit Abroller für Bodenmessung

Technische Daten:

Länge: 50 m



Bestell-Nr.

860660

Warmbier Barcode Handscanner, für Metriso 3000, ESD

Laser Barcode-Scanner für das Metriso 3000. Er dient zur automatischen Erfassung von Messstellen und liest die gängigen 1D und 2D Codes. Der Scanner verfügt über eine gut sichtbare 4-Punkt Zielvorrichtung mit Zielkreuz. Die Lesebestätigung erfolgt optisch und akustisch. Der Scanner ist nur am Metriso 3000 verwendbar!

Merkmale:

- liest die gängigen 1D und 2D Codes
- 4-Punkt Zielvorrichtung mit Zielkreuz
- optische und akustische Lesebestätigung

Technische Daten:

Auflösung: 1D Linear 0,102 mm, Data Matrix 0,178 mm, PDF417 0,127 mm
 Lesewinkel: Pitch $\pm 40^\circ$, Roll (Tilt) 180° , Skew (Yaw) $\pm 40^\circ$
 Lichtquelle: Zieleinrichtung
 Kabellänge: ca. 1,8 m



Bestell-Nr.

802362



Warmbier Metriso B530 Basic-Mess-Kit, ESD

Metriso B530 Basic Mess-Kit, bestehend aus dem digitalen Hochohmmeter Metriso B530, 2 Messelektroden Modell 870 mit einer Verlängerungsstange und einer Handelektrode. Lieferung erfolgt in einem leitfähigen Tragekoffer mit ableitfähigem rosa Schaumstoff.

Merkmale:

- zur Messung von Punkt-zu-Punkt- und Ableitwiderständen nach DIN EN 61340-4-1 und DIN EN 61340-2-3 (VDE 0300 Teil 4-1 / 2-3)
- zur Messung des Systemwiderstandes Mensch/Schuhe/Bodensystem nach DIN EN 61340-4-5 (VDE 0300 Teil 4-5)
- zusätzlicher Niederohm Messbereich 1 Ohm-10 kOhm zur Überprüfung von Erdungsmaßnahmen
- Messwertanzeige digital und analog, als Bargraph oder Pointer
- optische Signalisierung des Spannungsmessbereiches mit roter und grüner LED
- mit zwei Modell 870-Elektroden nach DIN EN 61340-4-1 Ed. 2.0/ DIN EN 61340-2-3 mit Verlängerungsset und einer Handelektrode nach DIN EN 61340-4-5

Technische Daten:

Messspannung: DC 10 V, 100 V, 500 V
Messbereich Widerstand: 1 Ohm bis 199 GOhm
Betriebsart: Batteriebetrieb
Abmessung L x B x H: 140 x 225 x 130 mm



Lieferumfang:

- 1 Stück digitales Hochohmmeter Metriso B530
- 1 Satz Messleitungen
- 2 Stück Messelektroden Modell 870 nach DIN EN 61340-4-1/2-3 (nur 801691)
- 2 Stück Messelektroden Modell 850 nach DIN EN 61340-4-1/2-3 (nur 806893)
- 1 Stück Handelektrode Modell 45 nach DIN EN 61340-4-5 (nur 801691)
- 1 Set Verlängerungsset für Elektrode 870 (nur 801691)
- 1 Stück leitfähiger Tragekoffer (nur 801691/806893)
- 1 Stück Werkskalibrierschein (nur 801691/806893)



Bestell-Nr. Ausführung

801758	Mess-Kit Basic mit Messleitungen
801691	Mess-Kit komplett
806893	mit 850er Elektroden

Warmbier Auditkoffer B530, mit Walking Test Set

Der Audit-Koffer enthält Prüfmittel um ESD-Audits gemäß DIN EN 61340-5-1 in ESD-Schutzzonen durchzuführen, bzw. zur Qualifikation / Verifikation von ESD - Kontrollelementen.

Merkmale:

- Widerstandsmessung von Bodensystemen nach DIN EN 61340-4-1 und DIN EN 61340-4-5
- Widerstandsprüfung von ESD-Stühlen, Arbeitsplätzen, Regalen, Transportwagen sowie Produktionsanlagen nach DIN EN 61340-2-3
- Messung der Oberflächenwiderstände und von Verpackungsmaterialien nach DIN EN 61340-2-3
- Messung elektrostatischer Felder
- Messung der Punkt-zu-Punkt-Widerstände von Bekleidung nach IEC 61340-4-9
- Prüfung von Temperatur und relativer Luftfeuchte
- Prüfung der Effektivität von Ionisiergeräten nach IEC 61340-4-7

Lieferumfang:

- 1 Stück Aluminiumkoffer
- 1 Stück Hochohmmeter Metriso B530 mit Messleitungen
- 1 Stück Digitaler Thermo-Hygrometer TF-530
- 1 Stück Handelektrode Modell 45
- 1 Stück Zweipunktelektrode Modell 840 (MiniProbe)
- 1 Stück Ringelektrode Modell 880
- 1 Stück Surface Resistance Meter
- 1 Stück Elektrofeldmeter EFM51 mit Charged Plate
- 1 Stück Elektrode Modell 870 (2 Elektroden)
- 1 Stück 3-teilige Verlängerungsstange für Bodenmessungen
- 1 Stück Erdungsbaustein
- 1 Stück Erdungsverteiler mit Schuko-Blindstecker
- 1 Stück Kabeltrommel, 50 m
- 1 Stück Metallplatte 400 x 300 x 2 mm mit Bananensteckeradapter

- 10 mm DK
- 2 Stück Isolierplatte 120 x 160 x 6 mm
- 1 Stück Gegenelektrode aus rostfreiem Stahl, ø 120 mm
- 1 Stück Guard-Leitung, blau, 1,5 m
- 1 Stück Hochspannungsmesskopf für Walking Test
- 1 Stück Messleitung zur Kontaktierung der Handelektrode mit dem MK51
- 5 Stück Werkskalibrierschein



Bestell-Nr.

806221

Warmbier Elektrofelmeter EFM 51, ESD

Handliches, mobiles Elektrofelmeter mit Digitalanzeige zum Messen von elektrischen Feldern und elektrostatischen Aufladungen. Die gemessene Feldstärke (V/m) wird automatisch über die eingestellte Messdistanz in das Spannungspotential (V) umgerechnet.

Merkmale:

- gemessene Feldstärke (V/m) wird im Modus „Distance“ automatisch über die eingestellte Messdistanz in das Oberflächenpotential (V) umgerechnet
- im zusätzlichen Modus „Field Strength“ wird die tatsächliche Feldstärke (V/m) angezeigt

Technische Daten:

Messart: Influenzprinzip (Feldmühlenprinzip)
 Messbereich: 0 bis ± 160 kV (Modus Distance) 0-800 kV/m (Modus Field Strength)
 Betriebsart: Batteriebetrieb

Lieferumfang:

1 Stück Elektrofelmeter EFM 51
 1 Stück Aufbewahrungstasche (nur 860840)
 1 Stück leitfähiger Tragekoffer (nur 804671)
 1 Stück Erdungsleitung
 1 Stück Werkskalibrierschein
 1 Stück 9 Volt Batterie



Bestell-Nr. Ausführung

860840	ohne Koffer
804671	mit leitfähigem Koffer
860830	Kalibrierung (inkl. Zertifikat)

Warmbier Walking Test Kit EFM 51, ESD

Durch Aufsetzen des Messkopfes MK51 kann das EFM 51 für die Verifikationsmessung der Körperspannung (Begehtest) nach IEC 61340-4-5 verwendet werden.

Merkmale:

- Messkopf MK51 wird speziell auf das EFM 51-Gerät einjustiert
- angezeigt wird der positive oder negative „PEAK“-Wert der gemessenen Körperspannung

Technische Daten:

Messart: Influenzprinzip (Feldmühlenprinzip)
 Messbereich: bis 4 kV beim Walking Test
 Betriebsart: Batteriebetrieb

Lieferumfang:

1 Stück EFM 51 mit Messkopf MK51 in leitfähigem Koffer
 1 Stück leitfähiger Standfuß
 1 Stück Teflon-isolierte Messleitung
 1 Stück Handelektrode
 1 Stück Steckerladegerät für 9 V Akkus
 1 Stück zusätzlicher 9 V Akku



Bestell-Nr.

802369

Warmbier Elektrofelmeter EFM 51 mit Charged Plate Set, ESD

Handliches Gerät zur Messung der Effektivität von Ionisiergeräten und deren Offset-Spannungen.

Merkmale:

- bestimmt die Entladezeit von ± 1.000 Volt auf ± 100 Volt
- Messung des Spannungspotentials auf einer auf das EFM 51 aufsteckbaren Plattenelektrode (75 x 150 mm)
- für den Einsatz in Maschinen geeignet

Technische Daten:

Abmessung L x B x H: 75 x 150 x 125 mm
 Messart: Influenzprinzip (Feldmühlenprinzip)
 Messbereich: 0 bis ± 160 kV (Modus Distance) 0-800 kV/m (Modus Field Strength)
 Betriebsart: Batterie

Lieferumfang:

1 Stück Elektrofelmeter EFM 51
 1 Stück Werkskalibrierschein
 1 Stück leitfähiger Tragekoffer
 1 Stück Hochspannungsgenerator ± 1.200 Volt
 1 Stück Standfuß
 1 Stück Ladungsplatte
 1 Stück Erdungsleitung
 1 Stück Steckerladegerät für 9 Volt Akkus
 1 Stück 9 Volt Akku



Bestell-Nr. Artikel

860810	1	Warmbier Elektrofelmeter EFM 51 mit Charged Plate Set, ESD
860830		Kalibrierung (inkl. Zertifikat)
860820	2	Nachrüstset Charged Plate Set (ohne EFM51), ESD

Warmbier Verification Kit EFM 51, ESD

Verification Kit zur Messung von elektrostatischen Feldern und Aufladungen, Körperspannungen von Personen (mit dem Messkopf MK51), Entladezeiten und die Offsetspannungen von Ionisiergeräten (mit dem Charge Plate Set).

Merkmale:

- handliches, mobiles Elektrofeldmeter mit Digitalanzeige
- Messgerät arbeitet nach dem Feldmühlen-Influenzprinzip
- Alphanumerische Anzeige des Messwerts
- automatische Umrechnung der Feldstärke in Spannungspotential, über den eingestellten Messabstand
- menügeführte Messabstandsvorwahl und Hold-Funktion
- sehr hohe Nullpunktstabilität
- für den Einsatz in Maschinen geeignet
- für die periodische Verifikationsprüfung nach DIN EN 61340-5-1

Technische Daten:

Stromversorgung: 9V Akku (IEC6F22)
Messbereich: 0 - 160 kV / 0 - 800 KV/m
Anzeige: 2-zeilige LCD Anzeige
Hochspannung: ± 1.200 V
Messfunktionen: Spannungspotential, Feldstärke, Entladezeit und Körperspannung

Lieferumfang:

- 1 Stück EFM 51 CPS (Charged Plate Set)
- 1 Stück EFM 51 Walking Test Kit
- 1 Stück leitfähiger Tragekoffer
- 1 Stück 9 V Akku
- 1 Stück Ladegerät
- 1 Stück Erdungsleitung
- 1 Stück leitfähiger Standfuß
- 1 Stück Ladungsplatte
- 1 Stück Hochspannungsgenerator
- 1 Stück Spannungsmesskopf MK51
- 1 Stück Handelektrode nach DIN 61340-5
- 1 Stück Messkabel
- 1 Stück Werkskalibrierschein deutsch/englisch



Bestell-Nr.

804672

Warmbier Walking Test Kit WT 5000, ESD

Das Walking Test Kit dient überwiegend zur Messung von Personenauf Ladungen und deren grafischer Darstellung. Das Messergebnis kann online über den A/D-Wandler zum PC oder Laptop übertragen und als Grafik dargestellt werden.

Merkmale:

- Logarithmische LED-Anzeige bis 5.000 V, mit Peak Hold, LED-Anzeige der Spannungspolarität
- Akkubetrieb (Ladegerät im Lieferumfang)
- Spannungsversorgung über Druckerschnittstelle

Technische Daten:

Messbereich: ± 5.000 V
Eingangswiderstand: $> 10^{14}$ Ohm
Eingangskapazität: < 5 pF
Ausgang: Analog ± 5 V
Abtastfrequenz: max. 15 kHz
Auflösung: 12 bit

Lieferumfang:

- 1 Stück Elektrometer WT 5000 inklusive Akkus
- 1 Stück A/D-Wandler inklusive Messsoftware
- 1 Stück Netzstecker
- 1 Stück Handelektrode
- 2 Stück Messleitungen und Steckverbinder
- 1 Stück leitfähiger Tragekoffer
- 1 Stück Werkskalibrierschein



Bestell-Nr. Artikel

800336 Warmbier Walking Test Kit WT5000, ESD

860690 Analog-/Digitalwandler

860680 Kalibrierung für WT5000 (inklusive Zertifikat)

Wolfgang Warmbier®

Warmbier Charged Plate Monitor CPM74, ESD

Messgerät zur Messung der Effektivität von Ionisierungsgeräten und deren Offset-Spannungen. Bestimmung der Entladezeit eines vorgewählten Spannungsschwellenwertes zu einem niedrigeren Spannungswert (Standard ± 1.000 V auf ± 100 V). Zur Messung des Spannungspotentials auf einer integrierten Plattenelektrode (150 x 150 mm) mittels eingebautem Elektrofeldmeter.

Merkmale:

- entspricht IEC 61340-4-7
- Speicherung der Messdaten auf CPM
- abnehmbare Plattenelektrode, um den Hochspannungsmesskopf adaptieren zu können
- Hochspannungsmesskopf zur direkten Spannungsmessung bis 2 kV

Technische Daten:

Abmessung L x B x H: 152 x 152 x 152 mm

Lieferumfang:

- 1 Stück Messgerät
- 1 Stück Steckernetzteil
- 1 Stück Erdungsleitung
- 1 Stück leitfähiger Transportkoffer
- 1 Stück Software
- 1 Stück Werkskalibrierschein



Bestell-Nr. Artikel

860760	Warmbier Charged Plate Monitor CPM74, ESD
860770	Hochspannungsmesskopf, für CPM74





Simco Elektrofeldmeter FMX-004, ESD

Handliches, mobiles Elektrofeldmeter mit Digitalanzeige zum Messen von elektrischen Feldern und elektrostatischen Aufladungen. Die gemessene Feldstärke (V/m) wird automatisch über die eingestellte Messdistanz in das Spannungspotential (V) umgerechnet. Es ist außerdem geeignet, um von sehr niedriger Spannung bis zu 200 V die Leistung von Ionisierern zu testen, inklusive „Charge Plate“.

Merkmale:

- Fokussiererring aus LED Lichtern, um einen optimalen Messabstand herzustellen
- großes LCD-Display
- schnell wiederholbare Messungen durch Continuous Mode möglich
- Hold Mode, um Werte auch an schwer erreichbaren Stellen ablesen zu können
- Digital Zero Mode, um den angezeigten Wert auf Null zu setzen
- Ion Balance Mode, um die Leistung von Ionisierern zu testen

Technische Daten:

Messbereich: bis 30 kV (positiv/negativ)
 Messentfernung: 25 mm ± 0,5 mm
 Genauigkeit: ± 10 %
 Ansprechzeit: 0,4 s
 Betriebsart: Batterie

Lieferumfang:

1 Stück Elektrofeldmeter FMX-004



Bestell-Nr.

800261

Warmbier Handschuh-Elektrode

Diese Elektrode dient zur Messung des Ableitwiderstandes von Handschuhen und Fingerlingen im getragenen Zustand gemäß ANSI/ESD SP15.1

Merkmale:

- isolierender Kunststoffrahmen mit 4 mm Bananensteckerbuchse
- Kontaktelektrode aus Edelstahl

Technische Daten:

Abmessung L x B x H: 40 x 80 x 130 mm



Bestell-Nr.

804617

Warmbier Elektrode Modell 850, ESD

Für Ableit- und Oberflächenwiderstandsmessung.

Merkmale:

- entspricht DIN EN 61340-4-1/DIN EN 61340-2-3
- für Ableit- und Punkt-zu-Punkt-Widerstandsmessung
- leitfähiger Kontaktgummi
- isolierter Haltegriff

Technische Daten:

Widerstand: Elektrode R = < 20 Ohm
 Ø: 63,5 mm



Bestell-Nr. Artikel

860700 Warmbier Elektrode Modell 850, ESD

804662 Isolierter Griff, für Elektrode Modell 850

Warmbier SRM Mini Probe Modell 410, für SRM 110/SRM 200

Das SRM Mini Probe 410 eignet sich für Punkt-zu-Punkt-Widerstandsmessungen auf Kleinverpackungen. Überprüfen Sie während der Prozesskette Ihre spezifischen Anforderungen.

Merkmale:

- in Anlehnung an IEC 61340-4-10 (bzw. IEC 61340-2-3 Edition 2.0)
- Zweipunktelektrode aufsteckbar
- verwendbar für SRM 110 und SRM 200



Bestell-Nr.

804658

Warmbier Elektrode Modell 870, ESD

Für Ableit- und Punkt-zu-Punkt-Widerstandsmessung.

Merkmale:

- entspricht DIN EN 61340-4-1/DIN EN 61340-2-3
- leitfähiger Kontaktgummi (R isolierter Haltegriff)

Technische Daten:

Widerstand: Elektrode R = < 5 Ohm
 Ø: 63,5 mm



Bestell-Nr. Artikel

802367 Warmbier Elektrode Modell 870, ESD

802368 Verlängerung Set, für Elektrode Modell 870, ESD

Warmbier Handelektrode Modell 45, ESD

Zur Messung „Systemwiderstand Mensch/Schuhe/Boden“ und für Begehtest nach DIN EN 61340-4-5.

Merkmale:

- Handelektrode aus elektropoliertem Edelstahl

Technische Daten:

Ø: 25 mm
 Länge: 75 mm



Bestell-Nr.

860720

Warmbier Punkt-zu-Punkt-Elektrode 860, ESD

Für Ableit- und Oberflächenwiderstandsmessung.

Merkmale:

- für Punkt-zu-Punkt- und Ableitwiderstandsmessungen von vertikalen Flächen mit definiertem Abstand von 30 cm
- zum Anschluss an ein Hochohmmeter
- leitfähiger Kontaktgummi (R=<5 Ohm) mit Silberpartikel

Technische Daten:

Widerstand: Elektrode R = < 5 Ohm
 Abmessung L x B x H: 385 x 85 x 70 mm
 Kontaktgummi: Ø 63,5 mm

Lieferumfang:

1 Stück Elektrode 860
 1 Stück Werkskalibrierschein



Bestell-Nr.

860750

Warmbier Anpresselektrode Set im Koffer, ESD

Sehr leichte und universell einsetzbare Elektrode für Ableit-, Punkt-zu-Punkt-, Oberflächen- und Volumenwiderstandsmessungen.

Merkmale:

- entspricht DIN EN 61340-4-1/DIN EN 61340-2-3
- leitfähiger Kontaktgummi (R Kreis- und Ringelektrode als magnetische Wechselaufsätze)
- Normgewicht von 2,5 kg wird durch das Hinunterdrücken mittels einer integrierten Druckfeder erzeugt

Lieferumfang:

- 1 Stück Elektrode Modell 830
- 1 Stück Edelstahlplatte
- 1 Stück isolierende Platte
- 1 Stück leitfähiger Tragekoffer
- 1 Stück Werkskalibrierschein deutsch/englisch



Bestell-Nr.

804666

Warmbier Ringelektrode Modell 880, ESD

Für Oberflächen- und Volumenwiderstandsmessung.

Merkmale:

- entspricht DIN EN 61340-2-3
- leitfähige Kontaktgummifläche (R Normgewicht 2,5 kg, kann durch separates Gewicht (z. B. Elektrode Modell 850) erreicht werden)

Technische Daten:

Widerstand: Elektrode $R = < 5 \text{ Ohm}$

Lieferumfang:

- 1 Stück Ringelektrode 880
- 1 Stück Edelstahlplatte
- 1 Stück isolierende Platte
- 1 Stück blaue Guard-Leitung
- 1 Stück leitfähiger Koffer
- 1 Stück Werkskalibrierschein



Bestell-Nr.

860710

Warmbier Mini Probe Set Model 840 im Koffer, ESD

Handliches Gerät zur Oberflächenwiderstandsmessung auf Kleinverpackungen.

Merkmale:

- entspricht IEC 61340-2-3
- für Punkt-zu-Punkt-Widerstandsmessungen auf Kleinverpackungen (z. B. SMD-Blistergurte, Transportbänder, Tiefziehtrays etc.)
- Messungen in Vertiefungen möglich
- gleichmäßiger Andruck durch gefederte Elektrodenstifte
- leitfähiger Kontaktgummi
- wechselbarer Messkopf

Lieferumfang:

- 1 Stück Zweipunktelektrode Modell 840 im leitfähigen Tragekoffer
- 1 Stück Werkskalibrierschein



Bestell-Nr. Artikel

860730 Warmbier Mini Probe Set Model 840 im Koffer, ESD

804664 Ersatzmesspins, für Messkopf 844

Warmbier Wendeelektrode Set Modell 890, ESD

Für Ableit-, Punkt-zu-Punkt-, Oberflächen- und Volumenwiderstandsmessungen.

Technische Daten:

Widerstand. Elektrode $R = < 5 \text{ Ohm}$

Lieferumfang:

- 1 Stück Edelstahlplatte
- 1 Stück isolierende Platte
- 1 Stück blaue Guard-Leitung
- 1 Stück leitfähiger Tragekoffer
- 1 Stück Werkskalibrierschein



Bestell-Nr.

804665

Warmbier EPA-Absperrbanner, ESD

Mit diesem hochwertigen Bannersystem kann man eine flexible und geschlossene Absperrung von EPA-Bereichen errichten.

Merkmale:

- Banner aus beidseitig ableitfähigem Vinyl
- robust und abwaschbar
- Außenseite mit EPA-Logo bedruckt
- Anzahl der Felder frei wählbar
- verschiedenste, individuelle Stellvarianten möglich
- einfache Montage mit 2 Pfostenrohren

Technische Daten:

Holmlänge: 1.340 mm
Banner L x H: 1.220 x 840 mm

Lieferumfang:

1 Stück EPA-Absperrbanner
2 Stück Kassetten mit Metallstegen, ohne Sicherungspin



Bestell-Nr.

804792

Warmbier Gurtbandkassette für Pfostenrohr, ESD

Gurtbandkassette mit patentierter, integrierter Rücklaufbremse. Durch eine spezielle Technologie fällt das Gurtband bei Freigabe herab und wird langsam und sicher in den Pfosten eingezogen.

Merkmale:

- auswechselbare Gurtbandkassette mit Zentrifugalbremssystem
- gelbes Polyester-Gurtband
- beidseitiger schwarzer Aufdruck „ESD PROTECTED AREA“ oder „ESD GESCHÜTZTER BEREICH“
- mit Sicherheitsclip gegen unbefugtes Öffnen

Technische Daten:

Gurtbreite: 50 mm



Bestell-Nr.	Gurtlänge m	Ausführung
863710	2,3	deutsch/englisch
803017	2,3	englisch
801705	3,6	deutsch/englisch
801706	3,6	englisch
863730	leere Kassette (Dummy)	--

Warmbier Wandeinheit für Gurtbandkassette, ESD

Merkmale:

- schwarzes Stahlgehäuse, pulverbeschichtet
- gelbes Polyester-Gurtband
- beidseitiger schwarzer Aufdruck: „ESD PROTECTED AREA“ oder „ESD GESCHÜTZTER BEREICH“

Technische Daten:

Gurtbreite: 50 mm

Lieferumfang:

1 Stück Wandeinheit inklusive Wandclip



Bestell-Nr.	Gurtlänge m	Ausführung
863770	2,3	deutsch/englisch
803018	2,3	englisch
803019	3,6	deutsch/englisch
803021	3,6	englisch
863790	Wandclip	--

Warmbier Gurtabsperpfosten, ohne Gurtbandkassette, ESD

Durch das patentierte Gurtsystem kann man eine schnelle und wirkungsvolle Absperrung von EPA-Bereichen erzeugen.

Merkmale:

- Pfostenrohr aus pulverbeschichtetem Stahl
- Gusseisenbodenplatte

Technische Daten:

Höhe: 960 mm
Fuß-Ø: 350 mm



Bestell-Nr.	Farbe
863750	schwarz
801707	gelb

Warmbier Schildhalter DIN A4, für Gurtbandpfosten, ESD

Merkmale:

- für Gurtbandpfosten
- schwarzer Metallrahmen mit Befestigungsflansch
- ableitfähige, transparente Schilderhalterung aus Polycarbonat

Technische Daten:

Format: DIN A4

Lieferumfang:

1 Stück Schildhalter, ohne Hinweisschild



Lieferung erfolgt ohne Hinweisschild.



Bestell-Nr.
863760

Warmbier Digitales Thermo-Hygrometer TF-530

Digitales Thermo-Hygrometer, ideal zur schnellen und präzisen Messung von Temperatur und Luftfeuchtigkeit.

Merkmale:

- MAX / MIN / HOLD-Funktion
- Hintergrundbeleuchtung
- automatische Abschaltung
- Stativgewinde 1/4"

Technische Daten:

Messbereich: Temperatur -30 bis 70 °C,
Luftfeuchte 0 bis 100 %
Abmessung L x B x H: 165 x 52 x 35 mm

Lieferumfang:

- 1 Stück Messgerät
- 1 Stück 9 V-Batterie
- 1 Stück Ledertasche



Bestell-Nr.

801768

Wetec Ionisierpistole G7R-E, ESD

Das Leichtgewicht unter den Ionisierpistolen. Nicht nur das Design ist erstklassig, sondern auch der hohe Luftstrom, der Staub und Ladung entfernt. In der Pistole ist ein sehr helles LED-Licht integriert, wodurch Staubpartikel besser zu sehen sind.

Merkmale:

- Piezo-Hochfrequenz AC-Modul
- sehr leicht

Technische Daten:

Anschluss: 24 VDC
Druckluftanschluss: 1-6 bar
Ozonerzeugung: 0,05 ppm (Abstand 5 cm bei 3 bar)
Abmessung L x B x H: 150 x 105 x 36 mm

Lieferumfang:

- 1 Stück Ionisierpistole inklusive Netzteil



Bestell-Nr.

800277

Warmbier Ionizer Monitor WIM 47, ESD

Der WIM 47 ist ein handliches Überwachungsgerät zur vollautomatischen Überwachung der Ionisierung am ESD Arbeitsplatz oder in Maschinen.

Die positive und negative Entladezeit sowie die OFFSET-Spannung werden permanent überwacht. Ein Alarm wird akustisch und optisch signalisiert. Ein Schaltausgang kann im Fehlerfall das Ionisiergerät abschalten (z. B. über die Switch Box 7100.WIM47.SB) oder den Alarm an eine übergeordnete Steuerung melden.

Merkmale:

- handliches Gerät zur Überwachung der Ionisierung am Arbeitsplatz
- permanente Überwachung der Entladezeit

Technische Daten:

Abmessung L x B x H: 70 x 70 x 85 mm

Lieferumfang:

- 1 Stück Ionizer Monitor WIM 47
- 1 Stück Steckernetzteil mit Wechseladapter (EU/USA)
- 1 Stück Erdungsleitung



Bestell-Nr. Artikel

806105 Warmbier Ionizer Monitor WIM 47, ESD

806106 Switch Box, für Schuko Steckdosen DE

Warmbier Ionisierpistole Eco Gun

Die Ionisierpistole Eco Gun eignet sich bestens zur zielgerichteten Neutralisation elektrostatischer Aufladungen – und dies ohne Stromversorgung. Die Auslösung erfolgt durch einen Taster am Pistolengriff.

Merkmale:

- zielgerichtete Neutralisation elektrostatischer Aufladungen
- Auslösung durch Taster am Pistolengriff
- Ionisierung basierend auf Hochfrequenz-Wechselspannung (HF-AC)
- piezokeramischer Hochspannungswandler
- keine Stromversorgung notwendig
- geringer Wartungsaufwand
- Hochspannungsüberwachung mit LED-Anzeige
- Luftstrom einstellbar durch Drosselventil
- Anschluss an Druckluft-Schnellkupplung

Technische Daten:

Betriebsdruck: 3-5 bar
Schlauch-Ø: innen 8 mm



Bestell-Nr.

805847

Simco Ionisierpistole Top Gun 3, ESD

Sehr flexibler Ionisierer, auch für schwer zugängliche Stellen geeignet.

Merkmale:

- Neutralisation elektrostatischer Aufladung bei Reinigungsprozessen
- sehr leichte ergonomische Luftpistole
- Luftzufuhr über Druckluftsystem (Bereich 1 bis 6,8 bar)
- Anwendung in der Elektronikindustrie wie auch in Reinräumen
- auswechselbarer Filter (0,01 µm) am Luftauslass gewährleistet reinste Luft
- Luftstrom einstellbar durch Ventil in der Luftpistole
- elektrische Aktivierung der Ionisation und des Luftstromes
- Selbstbalancierung der Offset-Spannung auf 0 ± 15 V
- Ionisation basierend auf Hochspannung (AC-Wechselspannungstechnik)

Technische Daten:

Ozonerzeugung: 0,001 ppm (Abstand 45 cm)
 Abmessung L x B x H: Controller 164 x 132 x 85 mm



Bestell-Nr. Schlauchlänge m

861280	2,1
861290	4,2

Simco Ionisiergerät Aerostat PC, ESD

Neutralisation von elektrostatischen Aufladungen an Arbeitsplätzen oder im Servicebereich.

Merkmale:

- eingebaute Reinigungsbürste für Emitter-Elektroden
- Gebläse mit stufenloser Drehzahlregelung und zuschaltbarem Heizelement (angenehme Lufttemperatur)
- Selbstbalancierung der Offset-Spannung auf ± 5 V
- Ionisation basierend auf Hochspannung (AC-Wechselspannungstechnik)

Technische Daten:

Ionisationsbereich: 30 x 150 cm
 Ozonerzeugung: 0,005 ppm (Abstand 15 cm)
 Abmessung B x H x T: 14 x 21,9 x 8,3 cm



Arbeitsplatzsysteme

Seite 482 ff.



Bestell-Nr. Artikel

860850	Simco Ionisiergerät Aerostat PC, ESD
860870	Filter, für Ionisiergerät Aerostat Guardian/PC

Simco Ionisiergerät Aerostat XC, Tischmodell, ESD

Neutralisation von elektrostatischen Aufladungen an Arbeitsplätzen.

Merkmale:

- eingebaute Reinigungsbürste für Emitter-Elektroden
- Gebläse mit stufenloser Drehzahlregelung und zuschaltbarem Heizelement (angenehme Lufttemperatur)
- Selbstbalancierung der Offset-Spannung auf ± 5 V
- Ionisation basierend auf Hochspannung (AC-Wechselspannungstechnik)
- Ozonerzeugung 0,005 ppm (Abstand 15 cm)

Technische Daten:

Ionisationsbereich: 90 x 180 cm
 Ozonerzeugung: 0,005 ppm (Abstand 15 cm)
 Abmessung L x B x H: 207 x 390 x 207 mm



Bestell-Nr. Artikel

810815	Simco Ionisiergerät Aerostat XC, Tischmodell, ESD
860920	Filterkit, für Ionisiergerät Aerostat XC

Simco Ionisiergerät MinION2, ohne Netzteil, ESD

Neutralisation von elektrostatischen Aufladungen an Arbeitsplätzen mit geringem Platzangebot.

Merkmale:

- integriertes Gebläse mit stufenlos einstellbarem Luftstrom
- effektive Ionisierung durch Hochspannung (Steady State DC Technik)
- automatische Selbstbalancierung ± 5 V
- bis zu drei Geräte können über ein Steckernetzgerät versorgt werden
- zweistufiges Gebläse mit Ausschalter
- geeignet für den Einbau in Maschinen

Technische Daten:

Ionisationsbereich: 30 x 120 cm
 Ozonerzeugung: $< 0,01$ ppm (Abstand 15 cm)
 Abmessung B x T x H: 98 x 60 x 136 mm
 Spannung: 24 V DC / 230 V AC über Steckernetzgerät



Bestell-Nr. Artikel

860880	Simco Ionisiergerät MinION2, ohne Netzteil, ESD
860890	Schwenkarm, für Ionisiergerät MinION2, inklusive Befestigungswinkel, ESD
860900	Netzteil für Ionisiergerät MinION2

Simco Ionisiergerät Aerostat XC, Tischmodell, ESD

Neutralisation von elektrostatischen Aufladungen an Arbeitsplätzen.

Merkmale:

- eingebaute Reinigungsbürste für Emitter-Elektroden
- Gebläse mit stufenloser Drehzahlregelung und zuschaltbarem Heizelement (angenehme Lufttemperatur)
- Selbstbalancierung der Offset-Spannung auf ± 5 V
- Ionisation basierend auf Hochspannung (AC-Wechselspannungstechnik)
- Ozonerzeugung 0.005 ppm (Abstand 15 cm)

Technische Daten:

Ionisationsbereich: 90 x 180 cm
 Ozonerzeugung: 0,005 ppm (Abstand 15 cm)
 Abmessung L x B x H: 207 x 390 x 207 mm



Bestell-Nr. Artikel

860910	Simco Ionisiergerät Aerostat XC, Tischmodell, ESD
860920	Filterkit, für Ionisiergerät Aerostat XC



Simco Ionisiergerät Aerostat Guardian, Overhead, ESD

Neutralisation von elektrostatischen Aufladungen an Arbeitsplätzen durch „Overhead“ Montage.

Merkmale:

- eingebaute Reinigungsbürste für Emitter-Elektroden
- Gebläse bestehend aus drei Lüftern mit stufenloser Drehzahlregelung und zuschaltbarem Heizelement (angenehme Lufttemperatur)
- äußere Gebläse mit Diffusor
- separat schaltbare, eingebaute Arbeitsplatzbeleuchtung (2 x 13 W Leuchtstofflampen)
- Selbstbalancierung der Offset-Spannung auf ± 5 V
- Ionisation basierend auf Hochspannung (AC-Wechselspannungstechnik)



Technische Daten:

Ionisationsbereich: 60 x 120 cm
 Ozonerzeugung: 0,02 ppm (Abstand 30 cm)
 Abmessung L x B x H: 170 x 1.080 x 100 mm

Bestell-Nr. Artikel

860950	Simco Ionisiergerät Aerostat Guardian, Overhead, ESD
860870	Filter, für Ionisiergerät Aerostat Guardian/PC



Simco Ionisiergerät Aerostat Guardian CR2, ESD

Neutralisation von elektrostatischen Aufladungen an Arbeitsplätzen durch „Overhead“ Montage.

Merkmale:

- eingebaute Reinigungsbürste für Emitter-Elektroden
- Gebläse bestehend aus zwei oder drei Lüftern mit stufenloser Drehzahlregelung
- Schlüsselschalter zur Verriegelung der Gebläseeinstellung
- Selbstbalancierung der Offset-Spannung auf ± 5 V
- Ionisation basierend auf Hochspannung (AC-Wechselspannungstechnik)

Technische Daten:

Ozonerzeugung: 0,02 ppm (Abstand 30 cm)
 Ionisationsbereich: 60 x 90 cm
 Reinraumklasse: 10



Bestell-Nr. Abmessung B x H x T mm Ausführung

860940	1	810 x 100 x 170	2 Gebläse
860930	2	1.090 x 100 x 170	3 Gebläse
860870			Filter, für Ionisiergerät Aerostat Guardian/PC



Warmbier Ionierpistole Orion mit flexiblem Schwanenhals und Fußschalter, ESD

Mit der Orion Ionierpistole können elektrostatisch geladene Teile gleichzeitig gesäubert und neutralisiert werden. Dabei wird die Wiederanziehung der abgeblasenen Teilchen verhindert. Die Orion erzeugt einen Luftstrom mit positiven und negativen Ionen. Wenn dieser Luftstrom auf eine elektrostatisch geladene Fläche gerichtet wird, findet ein Elektronenaustausch statt, wodurch die Fläche neutralisiert und gereinigt wird.

Merkmale:

- zur Neutralisation elektrostatischer Aufladungen
- sehr kompakte Luftpistole
- Luftzufuhr über Druckluftsystem (Bereich 1 bis 6,8 bar)
- Anwendung in der Elektronikindustrie wie auch in Reinräumen
- auswechselbarer Filter (0,01 µm) am Luftauslass gewährleistet reinste Luft
- elektrische Aktivierung der Ionisation und des Luftstromes
- Selbstbalancierung der Offset-Spannung auf 0 ± 15 V
- Ionisation basierend auf Hochspannung (AC-Wechselspannungstechnik)

Technische Daten:

Abmessung B x H x T: 132 x 164 x 85 mm
 Ozonerzeugung: 0,001 ppm (Abstand 45 cm)
 Schlauchlänge: Controller zur Pistole 2,1 m



Bestell-Nr.

861350

Wolfgang Warmbier®

Warmbier Service-Kit, ESD

Arbeitsplatzunterlage für den mobilen Einsatzbereich.

Merkmale:

- strapazierfähiges, ableitfähiges Vinylmaterial
- Arbeitsmatte kantenumsäumt mit 2 Taschen
- Transporttasche mit Druckverschluss

Technische Daten:

typischer Ableitwiderstand: $R_{gp} = 10^6 - 10^7$ Ohm
 Abmessung Matte: 650 x 600 mm

Lieferumfang:

1 Stück Arbeitsmatte
 1 Stück Transporttasche
 1 Stück Spiralkabel mit verstellbarem Handgelenkband
 1 Stück 3 m Erdungsleitung mit großer Krokoklemme (VDE)



Bestell-Nr.

108272

Warmbier Service Kit Ecostat, ESD

Arbeitsplatzunterlage für den mobilen Einsatzbereich.

Merkmale:

- entspricht den Anforderungen nach DIN EN 61340-5-1
- dauerhaft ableitfähiges Service Kit aus thermoplastischem Polyurethan (TPU)
- für mobilen Einsatzbereich
- blaue Arbeitsmatte, kantenumsäumt, 2 Taschen
- schnell und einfach zusammenfaltbar
- Fixierung durch Gummiband

Technische Daten:

typischer Ableitwiderstand: $R_{gp} = 10^6 - 10^7$ Ohm
 Abmessung Matte: 650 x 600 mm

Lieferumfang:

1 Stück Arbeitsmatte mit 2 x 10 mm Druckknopf
 1 Stück Spiralkabel mit verstellbarem Handgelenkband
 1 Stück 3 m Erdungsleitung mit großer Krokoklemme (VDE)



Bestell-Nr.

803897



ESD-Verpackungen

WETEC Freestat Abschirmbeutel, verschließbar, ESD

Komplett abgeschirmte ESD-Verpackung für höchste Sicherheit. Aufgrund der elektrostatisch abschirmenden Folie werden die Produkte vor Aufladung geschützt.

Merkmale:

- leitfähige Aluminium-Abschirmschicht zwischen zwei polymeren Kunststoffschichten
- Zipper-Verschluss
- Standardaufdruck Typenbezeichnung, ESD-Warnsymbol, Recycle-Symbol, LOT-Nr.
- metallisierte Abschirmbeutel mit Druckverschluss
- verschweißbar

Technische Daten:

typischer Oberflächenwiderstand: $R_s = 10^{10} - 10^{12}$ Ohm
 Elektrostatische Abschirmung: $E < 10$ nJ (Energy Test)
 Farbe: silber

Lieferumfang:

1 Pack 100 Beutel



Bestell-Nr. Breite x Länge mm

801488	112 x 117
862130	152 x 102
862150	152 x 254
862200	305 x 406

WETEC Freestat Abschirmbeutel, verschweißbar, ESD

Komplett abgeschirmte ESD-Verpackung für höchste Sicherheit.

Merkmale:

- Außenlayer dissipatives Polyester
- Innenlayer dissipatives Polyethylen
- Metallisierung und Aluminiumbedampfung
- Standardaufdruck Typenbezeichnung, ESD-Warnsymbol, Recycle-Symbol, LOT-Nr.
- verschweißbar

Technische Daten:

typischer Oberflächenwiderstand: $R_s = 10^9 - 10^{10}$ Ohm
 Stärke: 80 μ m
 Elektrostatische Abschirmung: $E < 15$ nJ (Energy Test)
 Farbe: silber

Lieferumfang:

1 Pack 100 Beutel



Bestell-Nr. Abmessung B x L mm

862240	76 x 127
862250	102 x 102
862260	102 x 152
862270	102 x 600
862280	127 x 203
801629	152 x 203
862290	152 x 254
862300	152 x 660
862310	203 x 254
862330	203 x 406
862340	203 x 457
862320	203 x 305
862350	254 x 305

Bestell-Nr. Abmessung B x L mm

862360	254 x 356
862370	254 x 660
862380	279 x 381
862390	305 x 305
862400	305 x 406
862410	305 x 457
862420	356 x 457
862430	406 x 457
862440	457 x 457
862450	457 x 508
862460	457 x 609
862470	508 x 609

WETEC Freestat Abschirm-Schlauchfolie, ESD

Merkmale:

- Außenlayer dissipatives Polyester
- Innenlayer dissipatives Polyethylen
- Metallisierung Aluminiumbedampfung
- ohne Standardaufdruck
- verschweißbar

Technische Daten:

typischer Ableitwiderstand: $R_s=10^{10}\text{-}10^{11}$ Ohm
 Stärke: 0,08 mm
 Rollenlänge: 100 m
 Elektrostatische Abschirmung: $E < 25$ nJ (Energy Test)
 Farbe: silber

Verpackungsmaschinen

Seite 414



Bestell-Nr. Rollenbreite mm

803054	200
803135	250
803136	400

Warmbier Highshield Abschirmbeutel, ESD

Wiederverschließbare Verpackungsbeutel mit Zipper-Verschluss.

Merkmale:

- Abschirmbeutel Typ Metal-In
- Schutzwirkung gegen elektrostatische Entladung und Felder
- Außenlayer: ableitfähiges Polyester
- Innenlayer: ableitfähiges Polyethylen
- Zipper-Verschluss
- Metallisierung durch Aluminiumbedampfung
- Standardaufdruck Typenbezeichnung, ESD Kennzeichnung, Recycle-Symbol und LOT-Nr.

Technische Daten:

typischer Oberflächenwiderstand: $R_s=10^9\text{-}10^{10}$ Ohm
 Elektrostatische Abschirmung: $E < 10$ nJ (Energy Test)
 Farbe: silber

Lieferumfang:

1 Pack 100 Beutel



Bestell-Nr. Breite x Länge mm

862120	76 x 127
801489	102 x 152
862140	127 x 203
804732	152 x 254
862160	203 x 254
804733	305 x 406
862170	203 x 305
862180	254 x 305
862190	254 x 356
862210	305 x 457
862220	356 x 457
862230	457 x 457

Warmbier Highshield Verpackungsbeutel, verschweißbar, Typ A, ESD

Beutel mit Schutzwirkung gegen elektrostatische Entladung und Felder.

Merkmale:

- Abschirmbeutel Typ Metal-In
- Außenlayer: ableitfähiges Polyester
- Innenlayer: ableitfähiges Polyethylen
- Metallisierung durch Aluminiumbedampfung
- verschweißbar
- Standardaufdruck mit Typenbezeichnung, ESD Kennzeichnung, Recycle-Symbol
- Produktionsdatum „MMYYYY“ in Schweißnaht eingepreßt
- jede VPE eingeschweißt in einem Highshieldbeutel

Technische Daten:

typischer Oberflächenwiderstand: $R_s=10^8\text{-}10^9$ Ohm
 Elektrostatische Abschirmung: $E < 25$ nJ



Bestell-Nr. Breite x Länge mm

804705	76 x 127
804706	102 x 102
804707	102 x 152
804709	127 x 203
804711	152 x 203
804712	152 x 254
804713	152 x 660
804714	203 x 254
804715	203 x 305
804716	203 x 406
804717	203 x 457
804718	254 x 305
804719	254 x 356
804721	254 x 660
804722	279 x 381
804723	305 x 305
804724	305 x 406
804725	305 x 457
804726	356 x 457
804727	406 x 457
804728	457 x 457
804729	457 x 508
804730	457 x 609
804731	508 x 609



Warmbier Highshield Verpackungsbeutel, Typ A, ESD

Wiederverschließbare Verpackungsbeutel mit Zipper-Verschluss.

Merkmale:

- Abschirmbeutel Typ Metal-In
- Schutzwirkung gegen elektrostatische Entladung und Felder
- Außenlayer: ableitfähiges Polyester
- Innenlayer: ableitfähiges Polyethylen
- Zipper-Verschluss
- Metallisierung durch Aluminiumbedampfung
- Standardaufdruck mit Typenbezeichnung, ESD Kennzeichnung, Recycle-Symbol und LOT-Nr.
- Produktionsdatum „MMYYYY“ in Schweißnaht eingepreßt
- jede VPE eingeschweißt in einem Highshieldbeutel

Technische Daten:

typischer Oberflächenwiderstand: $R_s=10^8-10^9$ Ohm
 Elektrostatische Abschirmung: $E < 25$ nJ



Lieferumfang:

1 Pack 100 Beutel

Bestell-Nr. Breite x Länge mm

804734	102 x 152
804735	152 x 254
804737	203 x 305
804739	254 x 356
804741	305 x 406
804743	356 x 457
135396	76 x 127
134813	127 x 203
804736	203 x 254
804738	254 x 305
804742	305 x 457
804744	457 x 457



Warmbier Dry-Shield Abschirmbeutel, Typ A, ESD

Abschirmbeutel mit Feuchtigkeitsschutz und definierter Wasserdampfdurchlässigkeit.

Merkmale:

- Schutzwirkung gegen elektrostatische Entladung und Felder
- Entspricht MIL-B81705 Type 1 Class 1
- Definierte Wasserdampfdurchlässigkeit durch Multilayer aus ableitfähiger Polyesterfolie, Aluminiumbedampfung und ableitfähiger Polyethylenfolie
- verschweißbar
- vakuumierbar
- Standardaufdruck ESD-Kennzeichnung, Feuchtigkeitssymbol, Typenbezeichnung, Recycle-Symbol, LOT-Nr.
- Produktionsdatum „MMYYYY“ in Schweißnaht eingepreßt
- jede VPE eingeschweißt in einem Beutel

Technische Daten:

typischer Oberflächenwiderstand: $R_s=10^9-10^{10}$ Ohm
 EMI-Abschirmung: > 40 db
 Elektrostatische Abschirmung: $E < 10$ nJ

Lieferumfang:

1 Pack 100 Beutel

Bestell-Nr. Breite x Länge mm

804747	102 x 660
804748	152 x 254
804749	152 x 660
804751	203 x 254
804752	254 x 305
804753	254 x 508
804754	254 x 660
804755	406 x 660
804756	457 x 457



Warmbier Dry-Shield Verpackungsbeutel, ESD

Dry-Shield ist die komplett abgeschirmte Verpackung für höchste ESD-Sicherheit, mit Feuchtigkeitsschutz.

Merkmale:

- entspricht MIL-B81705 Typ 1, Klasse 1
- Abschirmbeutel mit Feuchtigkeitsschutz und definierter Wasserdampfdurchlässigkeit
- Schutzwirkung gegen elektrostatische Entladung und Felder
- definierte Wasserdampfdurchlässigkeit durch Multilayer aus ableitfähiger Polyesterfolie, Aluminiumbedampfung und ableitfähiger Polyethylenfolie
- vakuumierbar und verschweißbar
- Standardaufdruck ESD-Warnsymbol, Feuchtigkeitssymbol, Typenbezeichnung, Recycle-Symbol, LOT-Nr.

Technische Daten:

typischer Oberflächenwiderstand: $R_s=10^9-10^{10}$ Ohm
 EMI-Abschirmung: >40 db
 Elektrostatische Abschirmung: $E < 10$ nJ
 Farbe: silber

Lieferumfang:

1 Pack 100 Beutel

Bestell-Nr. Breite x Länge mm

862570	102 x 660
862580	152 x 660
804745	203 x 254
803022	254 x 305
804746	254 x 508
862590	254 x 660
862600	406 x 660
862610	457 x 457



Warmbier Dry-Shield-JEDEC Abschirmbeutel, ESD

Dry-Shield-JEDEC ist die komplett abgeschirmte Verpackung für höchste ESD-Sicherheit, mit Feuchtigkeitsschutz und definierter Wasserdampfdurchlässigkeit..

Merkmale:

- entspricht JEDEC-STD-033 B
- definierte Wasserdampfdurchlässigkeit durch Multilayer aus Nylon, Aluminium und Polyethylen
- vakuumierbar und verschweißbar
- Standardaufdruck ESD-Kennzeichnung, Feuchtigkeitssymbol, Typenbezeichnung, Recycle-Symbol, LOT-Nr.

Technische Daten:

typischer Oberflächenwiderstand: $R_s=10^9-10^{10}$ Ohm
 EMI-Abschirmung: >40 db
 Elektrostatische Abschirmung: $E < 10$ nJ
 Farbe: silber

Lieferumfang:

1 Pack 100 Beutel

Bestell-Nr. Breite x Länge mm

862620	102 x 660
862630	152 x 660
862640	254 x 660
862650	406 x 660
862660	457 x 457



Warmbier Permastat Verpackungsbeutel, ESD

Permastat ist das geprüfte und sichere EPA-Verpackungsmaterial.

Merkmale:

- verschweißbar
- ableitfähige Polyethylenfolie
- recyclebar
- Standardaufdruck Typenbezeichnung, ESD-Kennzeichnung, Recycle-Symbol und LOT-Nr.

Technische Daten:

typischer Oberflächenwiderstand: $R_s=10^{10}\text{-}10^{11}$ Ohm

Farbe: rosa

Lieferumfang:

1 Pack 100 Beutel

Bestell-Nr. Abmessung L x B mm Stärke μm

861370	100 x 150	100
861380	130 x 200	100
861390	150 x 225	100
861400	200 x 250	100
861410	250 x 300	100
861420	300 x 400	100
861430	400 x 500	100
861440	400 x 600	100
861450	500 x 600	100



Warmbier Permastat Verpackungsbeutel, ESD

Das geprüfte und sichere EPA-Verpackungsmaterial. Dissipative und wiederverschließbare Verpackungsbeutel.

Merkmale:

- mit Druckverschluss
- ableitfähige Polyethylenfolie
- recyclebar
- Standardaufdruck mit Typenbezeichnung, ESD-Kennzeichnung, Recycle-Symbol und LOT-Nr.

Technische Daten:

typischer Oberflächenwiderstand: $R_s=10^{10}\text{-}10^{11}$ Ohm

Farbe: rosa

Lieferumfang:

1 Pack 100 Beutel



Bestell-Nr. Abmessung L x B mm Stärke μm

861470	80 x 120	100
861460	80 x 120	60
861490	100 x 150	100
861480	100 x 150	60
861510	120 x 170	100
861500	120 x 170	60
861530	150 x 225	100
861520	150 x 225	60
861550	200 x 250	100
861540	200 x 250	60
861570	250 x 300	100
861560	250 x 300	60
861590	300 x 400	100
861580	300 x 400	60

Warmbier Permastat Schlauchfolie, ESD

Permastat ist das geprüfte und sichere EPA-Verpackungsmaterial.

Merkmale:

- ableitfähige Polyethylenfolie
- verschweißbar
- recyclebar
- Standardaufdruck Typenbezeichnung, ESD-Kennzeichnung, Recycle-Symbol und LOT-Nr.

Technische Daten:

typischer Oberflächenwiderstand: $R_s=10^{10}\text{-}10^{11}$ Ohm
Stärke: 0,10 mm
Farbe: rosa



Bestell-Nr.	Rollenbreite mm	Rollenlänge m
861600	100	250
861610	130	250
861620	150	250
861630	200	250
861640	250	250
861650	300	250
861660	400	250
861670	500	250

Warmbier Permastat Flachfolie, ESD

Permastat ist das geprüfte und sichere EPA-Verpackungsmaterial.

Merkmale:

- ableitfähige Polyethylenfolie
- verschweißbar
- recyclebar
- Standardaufdruck Typenbezeichnung, ESD-Kennzeichnung, Recycle-Symbol und LOT-Nr.

Technische Daten:

typischer Oberflächenwiderstand: $R_s=10^{10}\text{-}10^{11}$ Ohm
Rollenlänge: 500 m
Stärke: 0,04 mm
Farbe: rosa



Bestell-Nr.	Rollenbreite mm
861690	1.200

Warmbier Permastat Halbschlauchfolie, ESD

Permastat ist das geprüfte und sichere EPA-Verpackungsmaterial.

Merkmale:

- seitlich geschlitzt
- ableitfähige Polyethylenfolie
- verschweißbar
- recyclebar
- Standardaufdruck Typenbezeichnung, ESD-Kennzeichnung, Recycle-Symbol und LOT-Nr.

Technische Daten:

typischer Oberflächenwiderstand: $R_s=10^{10}\text{-}10^{11}$ Ohm
Stärke: 0,15 mm
Rollenlänge: 250 m
Farbe: rosa



Bestell-Nr.	Rollenbreite mm
861680	910/910

Warmbier IDP-STAT Halbschlauchfolie, ESD

IDP-STAT ist die dauerhaft ableitfähige Verpackungsfolie für den EPA- Bereich.

Merkmale:

- dauerhaft ableitfähige Folie IDP-STAT
- verschweißbar
- recyclebar
- Standardaufdruck Typenbezeichnung, ESD-Kennzeichnung, Recycle-Symbol und LOT-Nr.

Technische Daten:

typischer Oberflächenwiderstand: $R_s=10^9\text{-}10^{10}$ Ohm
Rollenlänge: 250 m
Stärke: 0,09 mm
Farbe: orange



Bestell-Nr.	Rollenbreite mm
861890	910/910

Warmbier Carbostat Verpackungsbeutel, ESD

Carbostat ist die elektrostatisch ableitfähige Copolymerfolie für den EPA-Bereich.

Merkmale:

- dauerhaft volumenleitfähige Folie
- Schutzwirkung gegen elektrostatische Felder
- verschweißbar
- recyclebar
- Standardaufdruck: Typenbezeichnung, ESD Warnsymbol, Recycle-Symbol, LOT-Nr.

Technische Daten:

typischer Oberflächenwiderstand: $R_s=10^4\text{-}10^5$ Ohm
 Stärke: 0,08 mm
 Farbe: schwarz

Lieferumfang:

1 Pack 100 Beutel



Bestell-Nr. Breite x Länge mm

861990	100 x 150
862000	130 x 200
862010	150 x 225
862020	200 x 250
862030	250 x 300
862040	300 x 400
862050	350 x 450
862060	400 x 500
862070	500 x 600

Warmbier Carbostat Schlauchfolie, ESD

Carbostat ist die elektrostatisch ableitfähige Copolymerfolie für den EPA-Bereich.

Merkmale:

- dauerhaft volumenleitfähige Folie
- schützt gegen elektrostatische Felder
- verschweißbar
- recyclebar
- Standardaufdruck Typenbezeichnung, ESD-Kennzeichnung, Recycle-Symbol, LOT-Nr.

Technische Daten:

typischer Oberflächenwiderstand: $R_s=10^4\text{-}10^5$ Ohm
 Stärke: 0,08 mm
 Farbe: schwarz



Bestell-Nr. Breite x Länge

861900	100 mm x 500 m
861910	130 mm x 500 m
861920	150 mm x 500 m
861930	200 mm x 500 m
861940	250 mm x 500 m
861950	300 mm x 500 m
861960	400 mm x 250 m
861970	500 mm x 250 m
861980	600 mm x 250 m

Warmbier Carbostat Luftpolsterfolie, ESD

Carbostat ist die elektrostatisch ableitfähige Copolymerfolie für Ihren EPA-Bereich.

Merkmale:

- dauerhaft volumenleitfähige Folie
- dreilagiger Folienaufbau
- verschweißbar
- Außen- und Innenlayer glatt
- recyclebar

Technische Daten:

typischer Oberflächenwiderstand: $R_s=10^4\text{-}10^5$ Ohm
 Rollenlänge: 100 m
 Materialstärke: 160 µm
 Farbe: schwarz



Bestell-Nr. Breite x Länge m

862080	300 mm x 100
862090	400 mm x 100
862100	600 mm x 100
862110	1.200 mm x 100

Warmbier Highshield Luftpolstertaschen, ESD

Highshield ist die komplett abschirmende ESD-Verpackung für höchste Sicherheit. Abschirmbeutel Typ „Metal-In“.

Merkmale:

- abschirmende Luftpolsterfolie
- Schutzwirkung gegen elektrostatische Entladung und Felder
- dreilagiger Folienaufbau
- Außenseite Highshield Folie, glatt
- Innenseite Permastat Folie, glatt
- verschweißbar
- recyclebar

Technische Daten:

typischer Oberflächenwiderstand: $R_s=10^9-10^{10}$ Ohm
 Elektrostatische Abschirmung: $E < 5$ nJoule
 Farbe: silber



Bestell-Nr.	Abmessung L x B	VPE Stück
862520	100 x 150 mm + 50 mm Klappe	500
862530	130 x 200 mm + 50 mm Klappe	250
862540	150 x 225 mm + 50 mm Klappe	250
862550	200 x 250 mm + 50 mm Klappe	250
862560	250 x 300 mm + 50 mm Klappe	250

Warmbier Permastat Luftpolstertasche, ESD

Permastat ist das geprüfte, günstige und sichere EPA-Verpackungsmaterial.

Merkmale:

- dreilagiger Folienaufbau
- ableitfähige Luftpolsterfolie
- Außen- und Innenlayer glatt
- recyclebar

Technische Daten:

typischer Oberflächenwiderstand: $R_s=10^{10}-10^{11}$ Ohm
 Materialstärke: 120 μ m
 Farbe: rosa



Bestell-Nr.	Breite x Länge mm	Ausführung	VPE Stück
861730	100 x 150	50 mm Klappe	500
861740	130 x 200	50 mm Klappe	250
861750	150 x 225	50 mm Klappe	250
861760	200 x 250	50 mm Klappe	250
861770	250 x 300	50 mm Klappe	250

Warmbier Highshield Luftpolsterfolie, ESD

Komplett abgeschirmte Verpackung für höchste ESD-Sicherheit. Abschirmbeutel Typ „Metal-In“.

Merkmale:

- abschirmende Luftpolsterfolie
- Schutzwirkung gegen elektrostatische Entladung und Felder
- dreilagiger Folienaufbau
- Außenseite Highshield Folie, glatt
- Innenseite Permastat Folie, glatt
- verschweißbar
- recyclebar

Technische Daten:

typischer Oberflächenwiderstand: $R_s=10^9-10^{10}$ Ohm
 Rollenlänge: 100 m
 Elektrostatische Abschirmung: $E < 5$ nJoule
 Farbe: silber



Bestell-Nr.	Breite x Länge m
862480	300 mm x 100
862490	400 mm x 100
862500	600 mm x 100
862510	1.200 mm x 100

WETEC Luftpolsterfolie, ESD

Das geprüfte und sichere EPA-Verpackungsmaterial.

Merkmale:

- dissipative Polyethylenfolie
- verschweißbar
- recyclebar

Technische Daten:

typischer Oberflächenwiderstand: $R_s=10^{10}-10^{11}$ Ohm
 Farbe: rosa
 Noppendurchmesser: 9,5 mm
 Noppenhöhe: 2,7 mm



Bestell-Nr.	Breite x Länge	Folienaufbau
861700	400 mm x 100 m	2-lagig
861710	600 mm x 100 m	2-lagig
861720	1.200 mm x 100 m	2-lagig
861800	600 mm x 100 m	3-lagig

Warmbier Permastat Luftpolsterfolie, ESD

Das geprüfte und sichere EPA-Verpackungsmaterial.

Merkmale:

- ableitfähige Luftpolsterfolie
- zwei- bzw. dreilagiger Folienaufbau
- eine Seite glatt, eine Seite mit Noppen (zweilagige Folien)
- Außen- und Innenlayer glatt (dreilagige Folien)
- verschweißbar
- recyclebar

Technische Daten:

typischer Oberflächenwiderstand: $R_s=10^{10}-10^{11}$ Ohm
Farbe: rosa



Bestell-Nr.	Breite x Länge	Folienaufbau
804697	300 mm x 100 m	2-lagig
804698	400 mm x 100 m	2-lagig
804699	600 mm x 100 m	2-lagig
804701	1.200 mm x 100 m	2-lagig
804695	300 mm x 100 m	3-lagig
804696	400 mm x 100 m	3-lagig
803444	600 mm x 100 m	3-lagig
803728	1.200 mm x 100 m	3-lagig

WETEC Stretchfolie, ESD

Elektrostatisch dissipative Verpackungsfolie aus Polyolefin.

Merkmale:

- dissipative Polyethylenfolie
- recyclebar

Technische Daten:

typischer Oberflächenwiderstand: $R_s=10^{10}-10^{11}$ Ohm
Kern-Ø: 50 mm
Stärke: 25 µm
Farbe: rosa



Bestell-Nr.	Breite x Länge m
862920	500 mm x 300
862930	500 mm x 1.000
863010	Stretchfolienabroller

WETEC Freestat Seitenfaltenbeutel, ESD

PE-Folie schützt optimal vor Feuchtigkeit, Verschmutzung und mechanischen Einflüssen.

Merkmale:

- vielseitig einsetzbar
- zuverlässig schützen
- flexibel verpacken
- elektrostatisch ableitfähiges Polyethylen
- recyclebar
- mit ESD-Warnsymbol
- Recycle-Symbol

Technische Daten:

typischer Oberflächenwiderstand: $R_s=10^{10}-10^{11}$ Ohm



Bestell-Nr.	Abmessung L x B x H mm	Stärke µm	VPE Stück
802172	400 x 300 x 550	50	300
861790	600 x 400 x 700	60	20

Willy Heckmann Stretchfolienabroller

Bewährtes Profi-Gerät mit hervorragender Handhabung.

Merkmale:

- eingebaute Bandbremse
- ofenlackiert
- mit Kunststoffkonus

Technische Daten:

für Folienbreite: 450-500 mm
für Kern-Ø: 38 mm



Bestell-Nr.

863010

WETEC Vakuumkammer, mit Venturidüse, ESD

Eine Luftdruckpumpe (Venturi-Effekt) sorgt für sehr geringe Geräuschentwicklung, Vibration und Aufheizung.

Merkmale:

- sehr geringe Geräuschentwicklung

Technische Daten:

Schweißbalkenlänge: 460 x 10 mm
Vakuum: max. 90% (auf Meereshöhe)
Kammervolumen: 500 x 600 x 100 mm
Luftverbrauch: 6 n/l/s bei 6 atm



Bestell-Nr.

806151

WETEC Vakuumkammer, ESD

Die Vakuumkammer-Modelle werden für ESD-geschützte Zonen eingesetzt und vermeiden das Entstehen von elektrostatischen Ladungen. Die Konstruktion besteht aus INOX-Stahl, der Deckel besteht aus Aluminium und die Räder sind leitend. Der Einsatz einer Vakuumpumpe mit Öl erlaubt es, ein hohes Vakuum zu erreichen. Das Ende der Entleerung kann programmiert werden, in der Wanne befindet sich ein Kontrollsensor.

Merkmale:

- eine Vakuumpumpe mit Öl erlaubt es, ein hohes Vakuum zu erreichen

Technische Daten:

Schweißbalkenlänge: 450 x 6 mm
Vakuum: max. 98% (auf Meereshöhe)
Vakuumpumpe: Ölbad, 20 m³/h
Kammervolumen: 450 x 500 x 90 mm



Verpackungsbeutel

Seite 406 ff.

Bestell-Nr. Ausführung

806149 ohne Schutzgas

806150 mit Schutzgas

WETEC Vacuumverpackungsgerät Vacutek, ESD

Das Vacutek-Schweißgerät arbeitet mit einer innovativen externen Vakuumierung. Der Klappenverschluss steuert die Luftabsaugung. Im Gegensatz zu andern Geräten übt das Vacutek beim Schliessen der Klappe keinerlei Gefahr für die Hände aus.

Merkmale:

- geeignet zum Verschweißen von Barriere-, glatten- oder gerippten Beuteln
- große Öffnung beim Einlegen der Beutel

Technische Daten:

Schweißbalkenlänge: 450 mm
Vakuumpumpe: trocken, 5 m³/h
Lautstärke: < 65 dB
Abmessungen L x B x H: 490 x 390 x 220 mm



Bestell-Nr.

809223

WETEC Feuchtigkeitsindikator

Feuchtigkeits-Teststreifen mit diversen Messbereichen zur Kontrolle der relativen Luftfeuchtigkeit innerhalb der verschweißten Verpackung.

Merkmale:

- Kobaltdichlorid frei
- zum Nachweis von Feuchtigkeit und Nässe
- kostengünstige Methode zur Anzeige der Feuchtigkeitsbedingungen in einem Beutel nach der Vakuumierung
- empfohlen mit Feuchtigkeitsperrbeuteln und Trocknungsmitteln

Technische Daten:

Abmessung L x B: 125 x 40 mm

Material: weißes Löschpapier 300 g/m²

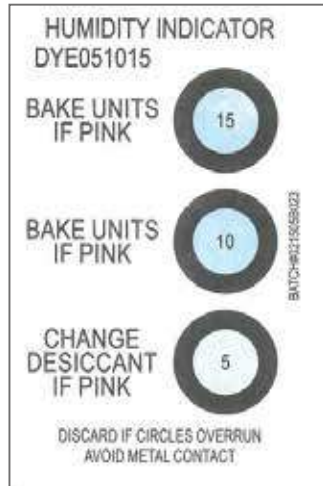

Bestell-Nr. Messbereich %

805936	10/20/30/40
805935	10/20/30/40/50/60
805997	5/10/60

WETEC Trockenmittelbeutel

Diese Beutel verhindern sicher Korrosionsschäden an Platinen, Instrumenten und Geräten. Eine Trockenmitteleinheit ist die Menge Trockenmittel, die im Gleichgewicht mit Luft bei 23 °C mindestens 3 g bei 20 % und 6 g bei 40% relativer Feuchte an Wasserdampf absorbieren kann. PA aus staubdichtem Natronpapier für normale Einsatzzwecke.

Merkmale:

- nach DIN 55473 A (staubarm)

Technische Daten:

Temperaturbereich: bis 50 °C

Feuchtigkeit: effizient von 15 % bis 50 % HR



Lagerbehälter

Seite 416, 427 ff.

Bestell-Nr. Inhalt g TME VPE Stück

862700	35	1	400
862710	12	1/3	1.000



Warmbier Safeshield Versandschachtel, ESD

Safeshield Versandschachteln weisen eine hohe elektrostatische Abschirmung auf und sind für die innerbetriebliche Lagerung sowie für den externen Versand von gefährdeten Elektronikkomponenten hervorragend geeignet.

Merkmale:

- abschirmende Wellpappe
- hohe Abschirmeigenschaft durch leitfähigen Innenlayer
- Innen- und Außendecke permanent ableitfähig und abriebfest
- gute mechanische Eigenschaften
- recyclebar
- wiederverwendbar
- korrosionsfrei
- frei von Schwermetallen
- Aufdruck ESD-Kennzeichnung mit Warnhinweis in deutsch und englisch, RESY-Symbol
- flachliegende, raumsparende Anlieferung

Technische Daten:

typischer Oberflächenwiderstand: $R_s = 10^9 - 10^{10}$ Ohm

Elektrostatische Abschirmung: $E < 1,0$ nJ

Farbe: blau



Bestell-Nr.	Abmessung L x B x H mm	Ausführung	Materialstärke mm
863320	95 x 30 x 15	PE-Schaum	6
863380	100 x 60 x 15	PE-Schaum	6
863390	100 x 120 x 15	PE-Schaum	6
863330	178 x 127 x 38	ohne PU-Schaum	-
863340	250 x 191 x 38	ohne PU-Schaum	-
863350	250 x 191 x 64	ohne PU-Schaum	-
863360	267 x 216 x 64	ohne PU-Schaum	-
863400	420 x 220 x 40	ohne PU-Schaum	-
863410	400 x 300 x 65	ohne PU-Schaum	-
863440	178 x 127 x 38	PU-Schaum	15
863450	178 x 127 x 38	PU-Schaum	20
863370	200 x 140 x 50	PU-Schaum	20
863460	250 x 191 x 38	PU-Schaum	20
863470	250 x 191 x 64	PU-Schaum	20
863480	267 x 216 x 64	PU-Schaum	30
863490	420 x 220 x 40	PU-Schaum	20
863500	400 x 300 x 65	PU-Schaum	30

Warmbier Scharnierdeckeldosen, ESD

Aus dauerhaft volumenleitfähigem Kunststoff durch Karbon.

Merkmale:

- Deckel und Dose aus einem Stück
- Filmscharnier und Schnappverschluss

Technische Daten:

typischer Oberflächenwiderstand: $R_s = 10^4 - 10^5$ Ohm

Farbe: schwarz



Bestell-Nr. Abmessung L x B x H mm

804812	130 x 80 x 14
804813	130 x 80 x 30
804814	130 x 80 x 50
804815	178 x 133 x 78
804816	221 x 121 x 55

Warmbier Kugelscharnierdosen, ESD

Aus elektrostatisch volumenleitfähigem Kunststoff.

Merkmale:

- dauerhaft volumenleitfähiger Kunststoff durch Karbon
- mit dauerhaft ableitfähigem PE-Steckschaum
- Deckel mit ESD-Kennzeichnung

Technische Daten:

typischer Oberflächenwiderstand: $R_s = 10^4 - 10^5$ Ohm

Farbe: schwarz



Bestell-Nr. Abmessung L x B x H mm

865410	55 x 38 x 14
865420	70 x 45 x 14
865440	77 x 55 x 12
865450	117 x 90 x 21
865430	130 x 32 x 14
865460	138 x 44 x 14

Warmbier PE-Steckschaum, ESD

Hartes Polyethylenmaterial, auch als Zwischenlage einsetzbar.

Merkmale:

- dauerhaft ableitfähig durch Karbon
- vernetzt, geschlossenzellig
- abriebfest, korrosionsfrei
- harte Ausführung
- Ausstattung von Behälterböden
- Zwischenlage

Technische Daten:

typischer Oberflächenwiderstand:

Seite ohne Haut $R_s=10^7-10^8$ Ohm,
Seite mit Haut $R_s=10^5-10^6$ Ohm
schwarz

Farbe:

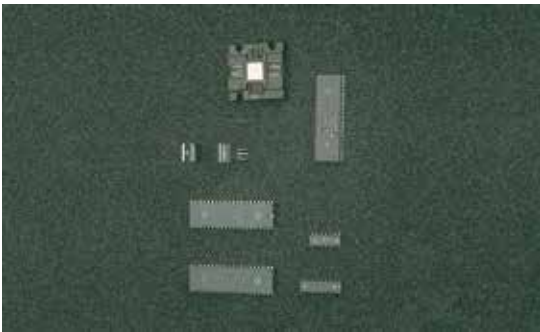

Bestell-Nr.	Abmessung L x B mm	Stärke mm
863020	1.000 x 1.000	3
804773	1.000 x 1.500	3
863040	253 x 353	6
863050	300 x 300	6
863060	353 x 553	6
863070	1.000 x 1.000	6
803673	1.100 x 1.500	6
863090	253 x 353	10
863100	353 x 553	10
863110	1.000 x 1.000	10
804774	1.000 x 1.500	10

Warmbier PU-Schaumstoff rosa, ESD

Weiches Polyurethanmaterial, passend zu Safeshield Versandschachteln.

Merkmale:

- elektrostatisch ableitfähig
- offenzellig
- weiche Ausführung
- kundenspezifische Abmessungen auf Anfrage

Technische Daten:

typischer Ableitwiderstand: $R_s=10^{10}-10^{11}$ Ohm

Farbe: rosa



Ausführung glatt

Bestell-Nr. Abmessung L x B x H mm

863130	178 x 127 x 15
802376	178 x 127 x 20
863170	250 x 191 x 15
863180	250 x 191 x 20
804769	253 x 153 x 20
863200	267 x 216 x 20
804771	353 x 253 x 20
863240	400 x 300 x 20
863220	420 x 220 x 15
802378	553 x 353 x 20

Ausführung Profil 1:1

Bestell-Nr. Abmessung L x B x H mm

863150	178 x 127 x 15
863160	178 x 127 x 20
802377	250 x 191 x 20
804772	253 x 153 x 20
863210	267 x 216 x 30
804764	300 x 300 x 20
804765	330 x 180 x 20
863260	353 x 253 x 20
804766	380 x 320 x 20
804767	393 x 300 x 20
863250	400 x 300 x 30
863230	420 x 220 x 20
804768	490 x 460 x 20
863270	553 x 353 x 20

Warmbier PU-Schaumstoff schwarz, ESD

Weiches Polyurethanmaterial.

Merkmale:

- dauerhaft leitfähig durch Karbon
- offenzellig
- weiche Ausführung

Technische Daten:

typischer Oberflächenwiderstand: $R_s=10^4-10^5$ Ohm

Farbe: schwarz

Bestell-Nr.	Abmessung L x B x H mm	Ausführung
863280	253 x 353 x 6	glatt
863290	553 x 353 x 6	glatt
803042	253 x 353 x 10	glatt
803041	553 x 353 x 10	glatt
863300	253 x 353 x 15	glatt
863310	553 x 353 x 15	glatt
804775	253 x 153 x 20	Profil 1:1
804776	353 x 253 x 20	Profil 1:1
804777	553 x 353 x 20	Profil 1:1

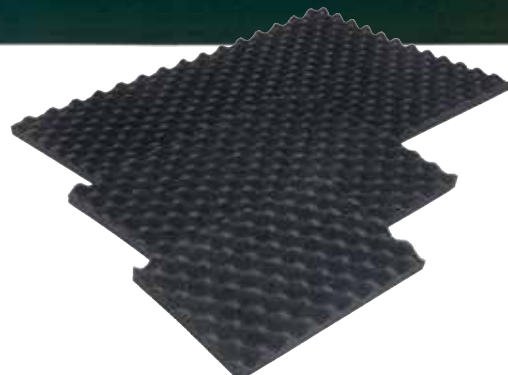

ESD-Kennzeichnung

Klebebänder, Etiketten und Schilder



WETEC EPA-Aufkleber, ESD

Merkmale:

- selbstklebende PVC-Folie

Technische Daten:

Abmessung: 30 x 25 mm

Lieferumfang:

1 Bogen 50 Aufkleber



Bestell-Nr.

863860

WETEC Warmaufkleber ESD, selbstklebend

Merkmale:

- selbstklebend

Technische Daten:

Sprache: deutsch

Abmessung: 36 x 75 mm

Lieferumfang:

1 Pack 100 Aufkleber



Bestell-Nr.

805138

WETEC Prüfaufkleber für Fälligkeitsmarke, ESD

Merkmale:

- selbstklebende PVC-Folie

Technische Daten:

Abmessung: 60 x 35 mm

Lieferumfang:

1 Bogen 30 Aufkleber

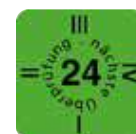

Bestell-Nr. Artikel

863880	Wetec Prüfaufkleber für Fälligkeitsmarke, ESD
809087	Fälligkeitsmarke „nächste Überprüfung“, 2023, Deutsch, 30 Stück
809088	Fälligkeitsmarke „nächste Überprüfung“, 2023, Englisch, 30 Stück
811123	Fälligkeitsmarke „nächste Überprüfung“, 2024, Deutsch, 30 Stück
811124	Fälligkeitsmarke „nächste Überprüfung“, 2024, Englisch, 30 Stück

WETEC Erdungskontaktpunkt-Aufkleber, ESD

Merkmale:

- selbstklebende PVC-Folie

Technische Daten:

Abmessung: 20 x 40 mm

Lieferumfang:

1 Bogen 30 Aufkleber



Bestell-Nr.

863870

Warmbier Aufkleber ESD-Symbol, Typ EPA, ESD

Merkmale:

- selbstklebende PVC-Folie

Technische Daten:

Abmessung: 30 x 30 mm

Lieferumfang:

1 Bogen 30 Aufkleber



Bestell-Nr.

804778

Warmbier PVC-Aufkleber, rund, ESD

Merkmale:

- selbstklebend

Technische Daten:

Durchmesser: 10 mm

Lieferumfang:

1 Bogen 250 Aufkleber



Bestell-Nr.

863850

Warmbier Warnaufkleber, ESD

Kunststoffschild zum Aufhängen und markieren im EPA-Bereich.

Merkmale:

- deutsch/englisch
- selbstklebend

Technische Daten:

Material: PVC

Farbe: rot



Bestell-Nr. Abmessung

803025 150 x 300 mm

863960 300 x 500

Warmbier Papieraufkleber, rund, ESD

Merkmale:

- selbstklebend

Technische Daten:

Durchmesser: 6 mm

Kern-Ø: 76 mm

Lieferumfang:

1 Rolle 4.000 Aufkleber



Bestell-Nr.

863840

Warmbier Papieraufkleber, ESD

Merkmale:

- selbstklebend
- dreisprachig deutsch/englisch/französisch

Technische Daten:

Abmessung: 26 x 138 mm

Kern-Ø: 40 mm

Lieferumfang:

1 Rolle 1.000 Aufkleber



Bestell-Nr.

863830

Warmbier ESD Aufkleber, ESD

Aufkleber zum eindeutigen Markieren von EPA-Bereichen.

Merkmale:

- selbstklebende Folie

Technische Daten:

Material: PVC

Farbe: gelb



Bestell-Nr. Ausführung Abmessung mm

863940 deutsch 300 x 500

863950 englisch 300 x 500

801729 deutsch 150 x 300

803024 englisch 150 x 300

Warmbier Warnaufkleber „ESD-Arbeitsplatz“, ESD

Zum schnellen und sicheren Markieren von EPA-Bereichen.

Merkmale:

- selbstklebende PVC-Folie
- deutsch/englisch

Technische Daten:

Abmessung: 40 x 90 mm

Lieferumfang:

1 Pack 100 Stück



Bestell-Nr.

863990

Warmbier Warnschild ESD Schutz, ESD

Merkmale:

- selbstklebende PVC-Folie

Technische Daten:

Abmessung: 40 x 90 mm

Material: PVC

Lieferumfang:

1 Bogen 15 Aufkleber



Bestell-Nr.

804782

Warmbier Siegel-Klebeband mit Reißeffekt, ESD

Spezielles Siegetikett aus PE, das sich beim Entfernen zerstört.

Merkmale:

- selbstklebend
- zweisprachig Deutsch/Englisch

Technische Daten:

Abmessung: 26 x 105 mm
Kern-Ø: 40 mm
Farbe: gelb mit schwarzem Druck

Lieferumfang:

1 Rolle 1.000 Aufkleber



Bestell-Nr.

804785



Sicherheitssiegel - Zerstört sich beim Entfernen!
Security seal - Breaks apart on removal!



Elektrostatisch gefährdete Bauelemente
Electrostatic Sensitive Devices (ESDS)



Warmbier Warnschild, ESD

Merkmale:

- selbstklebend
- Papier auf Rolle

Technische Daten:

Abmessung: 36 x 75 mm
Kern-Ø: 40 mm

Lieferumfang:

1 Rolle 1.000 Aufkleber



Bestell-Nr. Sprache

863800 deutsch

863810 englisch

Warmbier Kunststoffschild zum Aufhängen, ESD

Kunststoffschild zum Aufhängen und Markieren von EPA-Bereichen.

Merkmale:

- beidseitig bedruckt
- zum Aufhängen

Technische Daten:

Abmessung: 300 x 500 mm
Stärke: 5 mm



Bestell-Nr. Ausführung

863970 deutsch

863980 englisch

Warmbier Warnschild, ESD

Merkmale:

- selbstklebend
- zweisprachig deutsch/englisch

Technische Daten:

Abmessung: 26 x 105 mm
Kern-Ø: 40 mm

Lieferumfang:

1 Rolle 1.000 Aufkleber



Bestell-Nr.

863820

WETEC Inspektionspfeile

Zur Kennzeichnung von fehlerhaften- und defekten Lötstellen auf Platinen.

Technische Daten:

Abmessung: 3,18 x 4,83 mm

Lieferumfang:

1 Bogen 576 Aufkleber



Bestell-Nr. Farbe

863920 rot

863930 gelb

WETEC Papier-Klebeband, ESD

Umweltfreundliches Papier-Klebeband.

Merkmale:

- Kraftpapier
- umweltfreundlich, biologisch abbaubar
- mit handelsüblichen Hand- und Automatabrollern verwendbar
- klebt sicher auf Verpackungen und anderen Materialien
- minimiertes Aufladungsverhalten
- Beschriftung mehrsprachig

Technische Daten:

Kern-Ø: 76 mm
Rollenlänge: 66 m



Bestell-Nr. Rollenbreite mm

863510	38
863520	50

Warmbier PVC-Klebeband IDP, ESD

PVC-Band mit dissipativer Oberfläche.

Merkmale:

- dauerhaft ableitfähig IDP-STAT
- ESD-Kennzeichnung
- minimiertes Aufladungsverhalten

Technische Daten:

typischer Oberflächenwiderstand: $R_s=10^8-10^{10}$ Ohm
Kern-Ø: 76 mm
Rollenlänge: 66 m
Rollenbreite: 50 mm



Bestell-Nr.

863590

Warmbier PVC-Klebeband, ESD

PVC-Klebeband mit minimiertem Aufladungsverhalten.

Merkmale:

- PVC-Klebeband
- dauerhaft ableitfähig
- minimiertes Aufladungsverhalten
- ESD-Kennzeichnung

Technische Daten:

typischer Oberflächenwiderstand: $R_s=10^8-10^{10}$ Ohm
Länge: 33 m
Kern-Ø: 76 mm
Farbe: gelb



Bestell-Nr. Breite mm

804788	12,7
804789	25,4

Warmbier Warn-Klebeband, ESD

Zellophanklebeband mit dissipativer Oberfläche.

Merkmale:

- ableitfähiges, transparentes Zellophanklebeband
- roter Balkenaufdruck
- ESD-Warnsymbol
- minimiertes Aufladungsverhalten

Technische Daten:

typischer Oberflächenwiderstand: $R_s=10^{10}-10^{11}$ Ohm
Kern-Ø: 76 mm
Rollenlänge: 66 m
Rollenbreite: 19 mm



Warmbier ESDS-PVC-Aufkleber, ESD

Merkmale:

- selbstklebendes Dreieck

Technische Daten:

Seitenlänge: 12,5 mm
Kern-Ø: 76 mm

Lieferumfang:

1 Rolle 1.000 Aufkleber



Bestell-Nr.

802381

Bodenmarkierungsbänder

Seite 478

Bestell-Nr.

863600

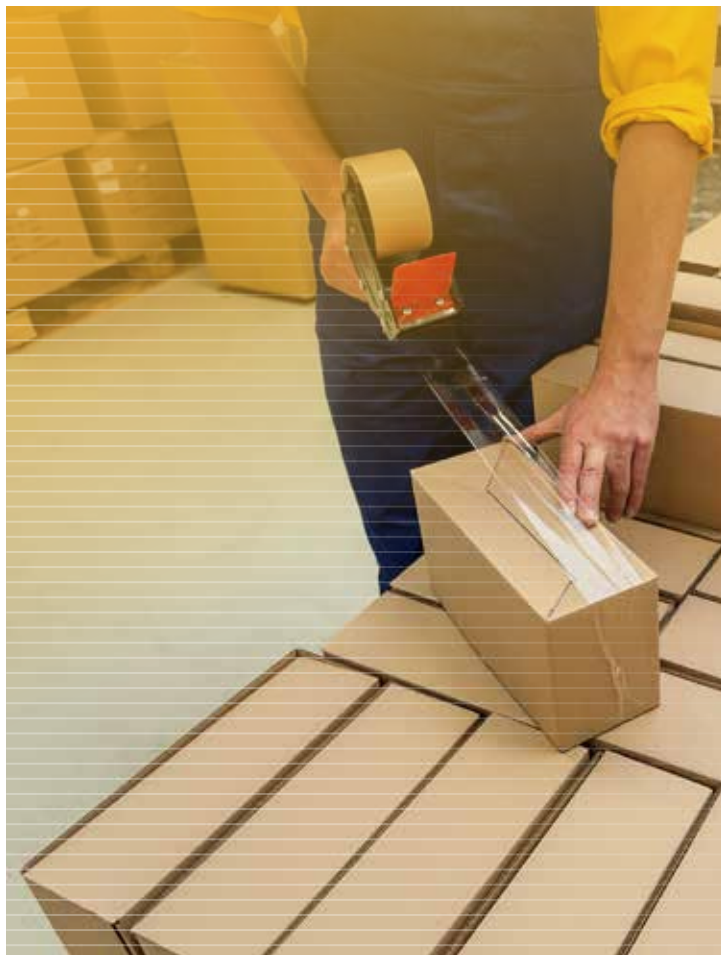

WETEC Klebebandabroller A690, automatisch

Das Gerät ist serienmäßig mit einer foto-elektrischen Abschneidevorrichtung ausgerüstet. Über die Tastatur erfolgt die Längeneinstellung. Die Bandlänge ist programmierbar in Millimeterschritten.

Merkmale:

- Bandlänge ist programmierbar mit 5 Speicherplätzen in Millimeterschritten
- foto-elektrische Abschneidevorrichtung
- stabile Bauweise

Technische Daten:

Abmessung L x B x H: 260 x 440 x 295 mm
 Bandbreite: 9-50 mm
 Bandlänge: 5-999 mm
 Rollen-Ø: max. 160 mm



Bestell-Nr.

863630

WETEC Klebeband PP-Grid, ESD

Zum Verschließen von Verpackungsbeuteln oder zum Kennzeichnen von Kästen geeignet.

Merkmale:

- ESD-Warnsymbol
- minimiertes Aufladungsverhalten
- Grid-Muster

Technische Daten:

Kern-Ø: 76 mm
 Länge: 36 m



Bestell-Nr. Rollenbreite mm

863530	12
863540	18
863550	24
863560	50

WETEC Klebebandabroller A900, automatisch

Stabiler Bandspender zum automatischen Ablängen von bis zu zwei Rollen gleichzeitig. Die vorgegebenen Längen können über die Select-Taste aufgerufen oder über den Automatik-Zyklus aufeinander folgend gespendet (abgearbeitet) werden. Zusätzlich kann die Stückzahl der zu spendenden Längen programmiert werden.

Merkmale:

- Bandlänge in Millimeterschritten programmierbar
- bis zu sechs unterschiedliche Längen programmierbar
- Längen-Stückzahleinstellung über Tastatur
- schneidet Filament, Kapton, Glasfaser und sogar labile Bänder
- stabile Bauweise
- komplett antistatisch

Technische Daten:

Abmessung L x B x H: 213 x 116 x 140 mm
 Bandbreite: 6-60 mm
 Bandlänge: 5-999 mm
 Rollen-Ø: max. 300 mm



Bestell-Nr.

800377

WETEC Klebebandabroller, ESD

Der schwere Klebeband-Abroller hat einen guten Stand und ist aus leitfähigem Kunststoff gefertigt. Es sind standardmäßig zwei Kerne, für große und kleine Klebeband-Durchmesser im Lieferumfang enthalten.

Merkmale:

- schwere Ausführung
- sicherer Stand

Technische Daten:

typischer Ableitwiderstand: $R_s = 10^5 - 10^9 \text{ Ohm}$
Abmessung L x B x H: 225 x 63 x 95 mm
für Kern-Ø: 25 und 76 mm

Lieferumfang:

1 Stück Klebebandabroller mit zwei Kernen



Bestell-Nr.

863670

Warmbier Klebebandabroller für max. Bandbreite 25 mm, ESD

Klebebandabroller aus ableitfähigem Kunststoff.

Merkmale:

- aus ABS
- ableitfähig durch Karbon
- mit 10 mm Druckknopf als Erdungskontakt
- mit ESD-Kennzeichnung

Technische Daten:

typischer Ableitwiderstand: $R_{sp} = < 10^8 \text{ Ohm}$
Abmessung L x B x H: 215 x 110 x 85 mm
Kern-Ø: 76 mm



Bestell-Nr.

804787

WETEC Klebebandspender, ESD

Leitfähiger Klebebandspender.

Merkmale:

- mit schwarzer Epoxy-Beschichtung

Technische Daten:

für Kern-Ø: 76 mm



Bestell-Nr. Rollenbreite mm

863640 15

863650 25

863660 50

863700 100

WETEC Klebebandabroller SL7336

Spezialabroller für eine bis drei Rollen Klebeband. Die einzelnen Walzen können bis zu einer Bandbreite von 25 mm beliebig bestückt werden. Die Bänder werden in unterschiedlichen Höhen bereitgehalten, sodass eine Entnahme problemlos möglich ist. Der Metallständer steht durch sein Eigengewicht sehr sicher, eine Schaumgummifläche verhindert zusätzlich das Verrutschen.

Merkmale:

- für bis zu drei Rollen

Technische Daten:

Abmessung L x B x H: 220 x 135 x 95 mm
max. Rollenbreite: 3 x 25 mm
für Kern-Ø: 76 mm



Bestell-Nr.

863680

Warmbier Klettband, ESD

Ableitfähiges Klett-Band für Magazininstangen.

Technische Daten:

typischer Punkt-zu-Punkt-Widerstand: $R_{pp} = 10^4 - 10^6 \text{ Ohm}$
Länge: 710 mm



Bestell-Nr.

863620

Warmbier Polycarbonatplatten DPC-300, ESD

Kunststoffplatten Typ DPC-300 mit ableitfähiger Oberflächenbeschichtung finden Anwendung z. B. bei Maschinenverglasungen, Transportband-Abdeckungen, Reinraumverglasungen, Schutzhauben.

Merkmale:

- hohe Schlagfestigkeit
- gute mechanische Bearbeitbarkeit
- verformbar
- reinraumgeeignet
- Oberflächenschutz, transparente Folie
- kundenspezifische Zuschnitte auf Anfrage
- Sonderdicken, Sonderfarben, Sonderabmessungen auf Anfrage

Technische Daten:

typischer Punkt-zu-Punkt-Widerstand: $R_{p-p} = 10^5 - 10^7 \text{ Ohm}$
 Material: Polycarbonat
 Farbe: transparent

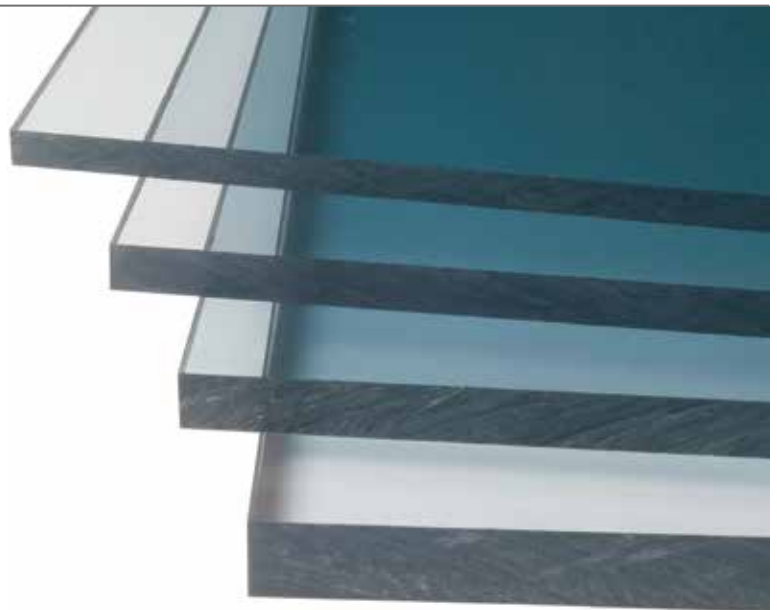

Bestell-Nr.	Abmessung L x B mm	Stärke mm
810992	2.000 x 1.000	2
864600	2.000 x 1.000	3
864610	2.000 x 1.000	4
864620	2.000 x 1.000	5
864630	2.000 x 1.000	6
864640	2.000 x 1.000	8
864650	2.000 x 1.000	10

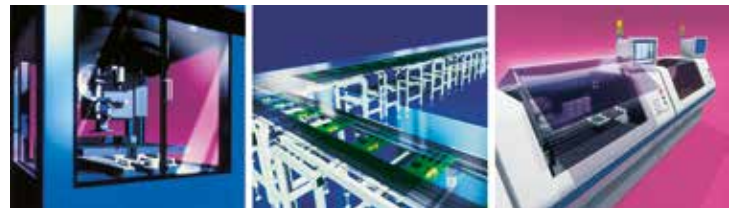

Warmbier Polyesterfolie DPF-SK-100, selbstklebend, ESD

Transparente, selbstklebende Polyesterfolie mit einer ableitfähigen Oberflächenbeschichtung

Merkmale:

- zur nachträglichen Verklebung auf glatten, isolierenden Oberflächen geeignet
- einseitig ableitfähige Polyesterfolie
- selbstklebend
- abriebfest
- kundenspezifische Zuschnitte auf Anfrage

Technische Daten:

typischer Oberflächenwiderstand: $R_{p-p} = 10^6 - 10^8 \text{ Ohm}$
 Materialstärke: 0,1 mm
 Farbe: transparent

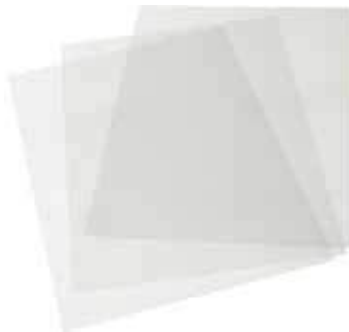

Bestell-Nr.	Abmessung
864580	1.220 mm x 100 m
864590	DIN A4 (100 Stück)

Warmbier Polyesterfolie DPF-100, ESD

DPF-100 ist eine transparente Polyesterfolie mit einer beidseitig, ableitfähigen Oberflächenbeschichtung.

Merkmale:

- abriebfest
- kopierfähig
- kundenspezifische Zuschnitte auf Anfrage

Technische Daten:

typischer Oberflächenwiderstand: $R_{p-p} = 10^6 - 10^8 \text{ Ohm}$
 Materialstärke: 0,1 mm
 Farbe: transparent



Bestell-Nr.	Abmessung
864660	1.220 mm x 100 m
864670	DIN A4 (100 Stück)



Lagerung

WETEC Palette mit geschlossenem Deck, ESD

Die ESD-Palette schützt durch die geschlossene Oberfläche die Ware bei Lagerung und Transport und lässt sich zudem durch das glatte Deck besonders einfach reinigen. Empfindliche elektronische Waren werden dank speziellem, elektrisch-leitfähigem Material vor Aufladungen geschützt.

Merkmale:

- geschlossenes Oberdeck
- mit unterbrochenem Sicherungsrand
- hohe Tragkraft

Technische Daten:

typischer Oberflächenwiderstand: $R_s=10^3\text{-}10^{10}$ Ohm
 Außenmaße L x B x H: 1.200 x 800 x 152 mm
 Ausführung: mit 3 Kufen, ohne Stahlrohr
 Belastbarkeit: statisch 3.500, dynamisch 1.500 kg
 Farbe: schwarz
 Material: ESD PP



Bestell-Nr.

800165

WETEC Leichtpalette, ESD

Die ESD-Leichtpalette zeichnet sich durch ihr besonders geringes Eigengewicht aus. Dennoch überzeugt sie durch eine hohe Belastbarkeit und kann daher für weltweite Exporte genutzt werden. In der elektrisch-leitfähigen ESD-Version ist sie besonders für die Lagerung und den Transport von Elektronik-Komponenten geeignet.

Merkmale:

- platzsparend ineinander stapelbar
- geringes Eigengewicht
- für weltweiten Export geeignet

Technische Daten:

typischer Oberflächenwiderstand: $R_s=10^3\text{-}10^{10}$ Ohm
 Außenmaße L x B x H: 1.200 x 800 x 152 mm
 Ausführung: mit 9 Füßen
 Belastbarkeit: statisch: 2.000, dynamisch: 1.000 kg
 Farbe: schwarz
 Material: ESD PP



Bestell-Nr.

866160

Warmbier Palette, stapelbar, ESD

Leitfähige, stapelbare Palette, aus dauerhaft volumenleitfähigem Polypropylen durch Karbon.

Merkmale:

- halbes Europalettenmaß
- durchbrochene Tragefläche
- stapelbar
- drei Kufen
- mit ESD-Warnsymbol

Technische Daten:

typischer Ableitwiderstand: $R_{sp} = 10^3 - 10^4$ Ohm
Abmessung L x B x H: 800 x 600 x 150 mm
Tragfähigkeit: dynamisch: 400 kg
Tragfähigkeit: statisch: 800 kg



Bestell-Nr.

804837

Warmbier Palettenaufsatzrahmen, ESD

Palettenaufsatzrahmen, geeignet für Transportpalette 804838.

Merkmale:

- Aufsatzrahmen können variabel aufeinander gesteckt werden
- Rahmen mit vier Eckscharnieren sind diagonal faltbar

Technische Daten:

Punkt-zu-Punkt-Widerstand: $R_{pp} < 1 \times 10^6$ Ohm
Abmessung L x B x H: 1.200 x 800 x 200 mm
Material: leitfähiges Polystyrol durch Karbon



Bestell-Nr.

804841

Warmbier Transportpalette, leitfähig, ESD

Transportpalette aus dauerhaft volumenleitfähigem Polypropylen. Die Palette kann durch drei verzinkte Metallrohre verstärkt werden. Dadurch kann die Regallast auf 800 kg erhöht werden.

Merkmale:

- Europalettenmaß 1200 x 800 mm
- durchbrochene Tragefläche mit unterbrochenen Außenarretierungen
- drei unverschweißte Kufen
- mit ESD Warnsymbol

Technische Daten:

typischer Ableitwiderstand: $R_{sp} = 10^3 - 10^4$ Ohm
Tragfähigkeit: dynamisch: 1.000 kg
Tragfähigkeit: statisch: 4.000 kg
Regallast: 400 kg



Bestell-Nr. Artikel

804838 Warmbier Transportpalette, leitfähig, ESD

804839 Metallstange, aus verzinktem Stahl

Warmbier Transportpalette mit Rand, ESD

Transportpalette mit Rand und geschlossener Tragefläche, aus dauerhaft volumenleitfähigem Polypropylen durch Karbon.

Merkmale:

- Europalettenmaß
- geschlossene Tragefläche mit Rand
- mit ESD-Warnsymbol
- geeignet für Palettenaufsatzrahmen

Technische Daten:

typischer Ableitwiderstand: $R_{sp} = 10^4 - 10^6$ Ohm
Abmessung L x B x H: 1.200 x 800 x 155 mm
Belastbarkeit: statisch: 7.500 kg
Belastbarkeit: dynamisch: 2.500 kg



Bestell-Nr.

804840

Warmbier Sortimentskasten, ESD

Dauerhaft volumenleitfähige Kunststoff-Sortimentskästen ohne Einlagen.

Merkmale:

- dauerhaft volumenleitfähiger Kunststoff (PS) durch Karbon
- Scharnierdeckel mit Schnappverschluss oder Schiebeverschluss

Technische Daten:



Bestell-Nr. Innenmaße mm

806107	1	185 x 108 x 10
806108	2	185 x 108 x 29
806109	3	295 x 164 x 16

Warmbier Standardeinlage, ESD

Geeignet als Einlage für Schubladenschrank Best.-Nr. 806107.

Merkmale:

- dauerhaft leitfähige Schubladeneinteilung
- volumenleitfähiges Polystyrol
- stapelbar

Technische Daten

Farbe: schwarz



Bestell-Nr. Fächer Stück Fachabmessung mm

806110	1	9	59 x 33
806111	2	15	35 x 33
806112	3	24	28 x 24

Warmbier Sortimentskasten, ESD

Geeignet als Einlage für Schubladenschrank Best.-Nr. 806109.

Merkmale:

- dauerhaft leitfähige Schubladeneinteilung
- volumenleitfähiges Polystyrol
- stapelbar

Technische Daten:

Farbe: schwarz



Bestell-Nr. Fächer Stück Fachabmessung mm

806117	1	54	28 x 23
806118	2	72	20 x 22

Warmbier Standardeinlage, ESD

Geeignet als Einlage für Schubladenschrank Best.-Nr. 806108.

Merkmale:

- dauerhaft leitfähige Schubladeneinteilung
- volumenleitfähiges Polystyrol
- stapelbar

Technische Daten:

Farbe: schwarz



Bestell-Nr. Fächer Stück Fachabmessung mm

806113	1	2	93 x 81
806114	2	12	45 x 25
806115	3	16 + 1	20 x 30/80 x 30
806116	4	20	20 x 30

WETEC Schubladenschrank, ESD

Praktischer Schrank aus elektrostatisch volumenleitfähigem Kunststoff.

Merkmale:

- dauerhaft volumenleitfähiger Kunststoff durch Karbon
- stapelbar

Technische Daten:

typischer Oberflächenwiderstand: $R_s=10^4\text{-}10^5$ Ohm
 Farbe: schwarz



Lieferung erfolgt ohne Einsätze.

Bestell-Nr.	Schubladen Stück	Außenmaße B x T x H mm
864790	4	266 x 365 x 305
864960	6	265 x 355 x 205
864750	6	266 x 365 x 305
864710	6	273 x 265 x 187

Warmbier Tiefzieh-Tray 20 mm, ESD

Geeignet als Einlage für Schubladenschrank Best.-Nr. 864710.

Merkmale:

- dauerhaft leitfähige Schubladeneinteilung
- volumenleitfähiges Polystyrol
- stapelbar

Technische Daten:

typischer Oberflächenwiderstand: $R_s=10^4\text{-}10^5$ Ohm
 Abmessung L x B x H: 261 x 238 x 20 mm
 Farbe: schwarz
 Material: Polystyrol (PS)



1



2

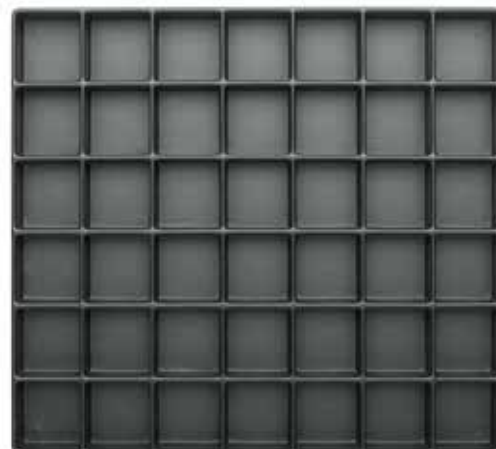

3

Bestell-Nr.	Fächer Stück	Fachabmessung mm
864680	1 16	61 x 56
864690	2 18	62 x 36
864700	3 42	34 x 36

WETEC Tiefzieh-Tray 40 mm, ESD

Geeignet als Einlage für Schubladenschrank Bestell-Nummer 864750.

Merkmale:

- dauerhaft leitfähige Schubladeneinteilung
- volumenleitfähiges Polystyrol
- stapelbar

Technische Daten:

typischer Oberflächenwiderstand: $R_s=10^4\text{-}10^5$ Ohm
 Abmessung L x B x H: 250 x 340 x 40 mm
 Farbe: schwarz
 Material: Polystyrol (PS)

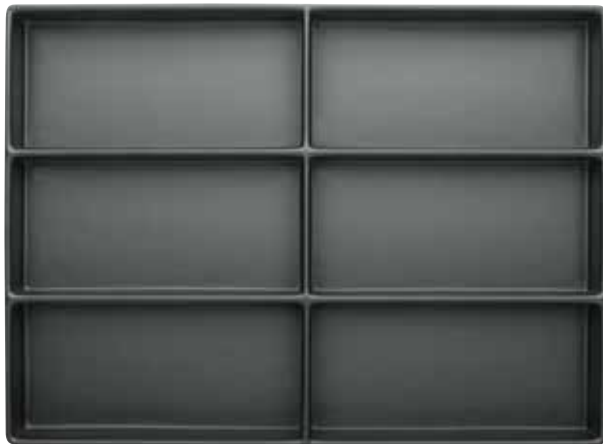

1

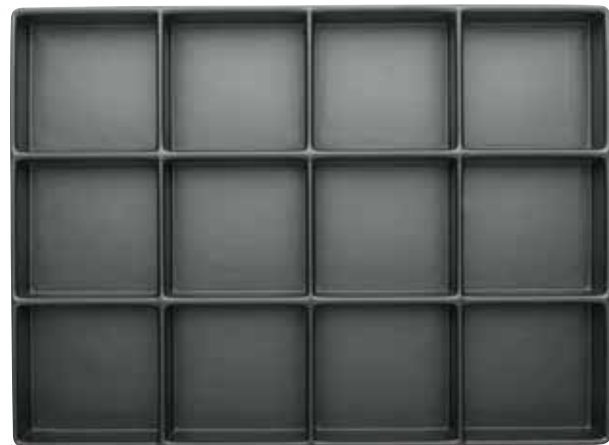

2

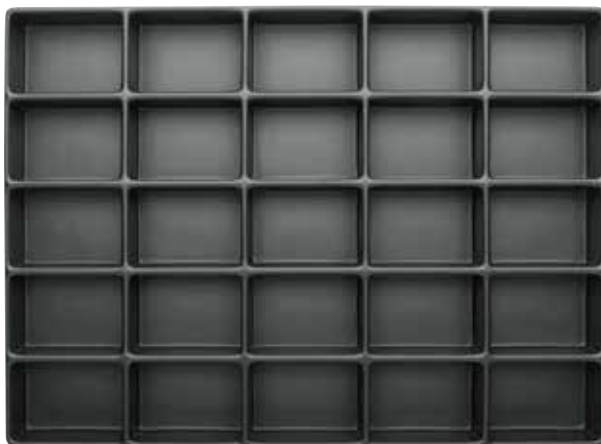

3

Bestell-Nr.	Fächer	Stück	Fachabmessung mm
864720	1	6	75 x 160
864730	2	12	77 x 79
864740	3	25	45 x 63

WETEC Tiefzieh-Tray 60 mm, ESD

Geeignet als Einlage für Schubladenschrank Best.-Nr. 864750 und 864790.

Merkmale:

- dauerhaft leitfähige Schubladeneinteilung
- volumenleitfähiges Polystyrol
- stapelbar

Technische Daten:

typischer Oberflächenwiderstand: $R_s=10^4\text{-}10^5$ Ohm
 Abmessung L x B x H: 250 x 340 x 62 mm
 Farbe: schwarz
 Material: Polystyrol (PS)



1



2



3

Bestell-Nr.	Fächer	Stück	Fachabmessung
864760	1	4	116 x 160 mm
864780	2	6	75 x 160
864770	3	9	75 x 105

WETEC SMD-Klappbox, ESD

Passend zu Schubladenschrank, Bestell-Nummer 864960 oder zur losen Verwendung.

Merkmale:

- elektrostatisch volumenleitfähiger Kunststoff
- durch Stecksystem kombinierbar
- selbsttätig schließender Deckel
- schwarzer oder transparenter Deckel lieferbar

Technische Daten:

typischer Oberflächenwiderstand: $R_s=10^4-10^5$ Ohm
Farbe: schwarz



Bestell-Nr.	Innenmaße L x B x H mm	Typ	Deckelfarbe
864800	16 x 12 x 15	klein	schwarz
864810	37 x 12 x 15	mittel	schwarz
864820	41 x 37 x 15	groß	schwarz
864830	68 x 57 x 15	maxi	schwarz
864840	16 x 12 x 15	klein	transparent
864850	37 x 12 x 15	mittel	transparent
864860	41 x 37 x 15	groß	transparent
864870	68 x 57 x 15	maxi	transparent

WETEC IDP-SMD-Klappbox, ESD

Passend zu Schubladenschrank, Bestell-Nummer 864960 oder zur losen Verwendung. Aus dauerhaft volumenleitfähigem IDP.

Merkmale:

- elektrostatisch volumenleitfähiges IDP
- durch Stecksystem kombinierbar
- selbsttätig schließender Deckel
- gelber oder transparenter Deckel lieferbar

Technische Daten:

typischer Oberflächenwiderstand: $R_s=10^9-10^{10}$ Ohm
Farbe: gelb



Bestell-Nr.	Abmessung L x B x H mm	Typ	Deckelfarbe
864880	16 x 12 x 15	klein	gelb
864890	37 x 12 x 15	mittel	gelb
864900	41 x 37 x 15	groß	gelb
864910	68 x 57 x 15	maxi	gelb
864920	16 x 12 x 15	klein	transparent
864930	37 x 12 x 15	mittel	transparent
864940	41 x 37 x 15	groß	transparent
864950	68 x 57 x 15	maxi	transparent

Raaco Stahlmagazin 918-02, ESD

Leitfähiges Magazin mit 18 Schubladen. Jede Schublade kann mit Trennwänden (als Zubehör erhältlich) in 3 Fächer unterteilt werden.

Merkmale:

- aus verzinktem Stahlblech
- Schubladenmaße L x B x H: 154 x 91 x 60 mm

Technische Daten:

typischer Ableitwiderstand: $R_s=10^4\text{-}10^5$ Ohm
Außenmaße L x B x H: 150 x 306 x 417 mm

Lieferumfang:

1 Stück Magazin inklusive Erdungskabel



Bestell-Nr.	Ausführung
864980	18 Schubladen

Raaco Trennwand für Schubladen, ESD

ESD-Trennwände zur Unterteilung der Schubladen.

Technische Daten:

Material: ESD-PP

Lieferumfang:

24 Stück für Schublade Type 150-02
48 Stück für Schublade Type 150-01

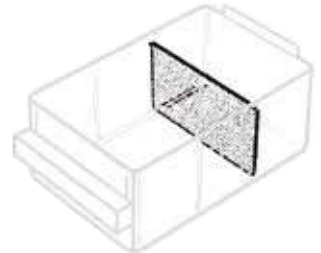
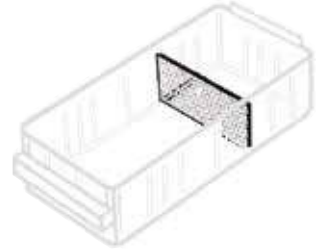

Bestell-Nr. für Schublade

865050	Type 150-02
865060	Type 150-01

Raaco Stahlmagazin, ESD

Leitfähiges Magazin. Jede Schublade kann mit Trennwänden (als Zubehör erhältlich) in 3 Fächer unterteilt werden.

Merkmale:

- aus verzinktem Stahlblech
- Schubladenmaße L x B x H:
 - 24 Schubladen: 154 x 91 x 60 mm
 - 48 Schubladen: 153 x 67 x 41 mm
 - 60 Schubladen: 153 x 55 x 41 mm

Technische Daten:

typischer Ableitwiderstand: $R_s=10^4\text{-}10^5$ Ohm
Außenmaße L x B x H: 150 x 306 x 552 mm



Bestell-Nr. Ausführung

865020	24 Schubladen
865030	48 Schubladen
865040	60 Schubladen

Raaco Sortimentskasten, ESD

ESD-Sortimentskasten mit festen Einteilungen unterschiedlicher Größe, inklusive Schiebeverschlüssen. Sicherungsprofile im Deckel verhindern ein Verrutschen des Inhalts.

Merkmale:

- volumenleitfähiges Polystyrol
- stapelbar
- mit 2 Schiebeverschlüssen
- U-Profilen im Deckel verhindern ein Verrutschen des Inhalts beim Transport

Technische Daten:

typischer Oberflächenwiderstand: $R_s=10^4-10^{11}$ Ohm
Farbe: schwarz



Bestell-Nr.	Abmessung L x B x H mm	Fächer
865080	260 x 338 x 57	15
865090	260 x 338 x 57	32

Raaco Werkzeugkoffer Compact 15, ESD

Praktische Kunststoffbox aus schlagfestem, leitfähigem Material, mit Tragebügel und zusätzlichem Einsatz für Kleinmaterial.

Technische Daten:

typischer Oberflächenwiderstand: $R_s=10^4-10^{11}$ Ohm
Farbe: schwarz
Material: ESD-PP



Bestell-Nr.	Abmessung L x B x H mm
865120	426 x 215 x 170

Warmbier Sichtlagerkasten, ESD

Aus elektrostatisch volumenleitfähigem Polypropylen.

Merkmale:

- dauerhaft volumenleitfähiges Polypropylen durch Karbon
- stapelbar
- Kennzeichnung mit ESD-Warnsymbol und Recycle-Symbol
- klassische Form
- Rückseite mit Einfassgriff
- 803043 und 801747 sind mit Tragestab ausgerüstet

Technische Daten:

typischer Oberflächenwiderstand: $R_s=10^4-10^5$ Ohm
Farbe: schwarz



Warmbier Sichtlagerkästen FA, ESD

Formschöne, ergonomische Sichtlagerkästen aus elektrostatisch volumenleitfähigem Polypropylen.

Merkmale:

- dauerhaft volumenleitfähiges Polypropylen durch Karbon
- stapelbar
- Kennzeichnung mit ESD-Warnsymbol

Technische Daten:

typischer Ableitwiderstand: $R_s=10^4-10^5$ Ohm
Farbe: schwarz



Arbeitsplatzsysteme

Seite 482 ff.

Bestell-Nr. Außenmaße L x B x H mm

802161	95 x 100 x 50
802159	175 x 100 x 75
802158	235 x 145 x 125
801747	350 x 200 x 200
865600	350 x 200 x 145
803043	500 x 300 x 200

Bestell-Nr. Außenmaße L x B x H mm

865630	175 x 100 x 75
865640	235 x 145 x 125
865650	350 x 200 x 145

Warmbier Sichtlagerkasten mit Zwischensteg, ESD

Aus elektrostatisch volumenleitfähigem Polypropylen.

Merkmale:

- dauerhaft volumenleitfähiges Polypropylen durch Karbon
- stapelbar
- Kennzeichnung mit ESD-Warnsymbol und Recycle-Symbol
- klassische Form
- Rückseite mit Einfassgriff

Technische Daten:

typischer Oberflächenwiderstand: $R_s=10^4-10^5$ Ohm
Abmessung L x B x H: 95 x 100 x 50 mm
Farbe: schwarz



UTZ Sichtlagerkästen, ESD

Die ESD-Sichtlagerkästen sind praktische Behälter für die Aufbewahrung von Kleinteilen. Sie schützen den Inhalt vor elektrostatischer Entladung.

Merkmale:

- stapelbar
- leitfähiges Polypropylen (PP)
- Kennzeichnung mit ESD-Warnsymbol und Recycle-Symbol

Technische Daten:

typischer Ableitwiderstand: $R_s=10^4-10^5$ Ohm
Farbe: schwarz



Bestell-Nr.

802162

Bestell-Nr. Abmessung L x B x H mm Nutzhöhe mm

865570	90 x 102 x 54	44
865580	170 x 95 x 77	67
865590	230 x 147 x 132	108
865610	350 x 210 x 200	156
865620	500 x 310 x 200	183

Warmbier IDP-STAT Sichtlagerkasten, ESD

Aus dauerhaft volumenleitfähigem Polypropylen.

Merkmale:

- aus Inherently Dissipative Polymer (IDP-STAT)
- stapelbar
- Kennzeichnung mit ESD- Warnsymbol, Recycle-Symbol, Lot-Nr.

Technische Daten:

typischer Ableitwiderstand: $R_s=10^9-10^{10}$ Ohm

Bestell-Nr.	Abmessung L x B x H mm	Farbe
865680	95 x 100 x 50	rot
865670	175 x 100 x 75	rot
865660	235 x 145 x 125	rot
803046	350 x 200 x 145	rot
865710	95 x 100 x 50	gelb
865700	175 x 100 x 75	gelb
865690	235 x 145 x 125	gelb
803047	350 x 200 x 145	gelb



Warmbier Kennzeichnungsschilder

Lieferumfang:

1 Pack 100 Stück Kennzeichnungsschilder

Bestell-Nr.	für Sichtlagerkasten
865720	803043
865730	801747
865740	803044 / 803046 / 803047
865750	802158 / 865660 / 865690
865760	802159 / 865670 / 865700
865770	802161 / 865680 / 865710
865780	865780 / 865650
865790	865650
865800	865640
865810	865630

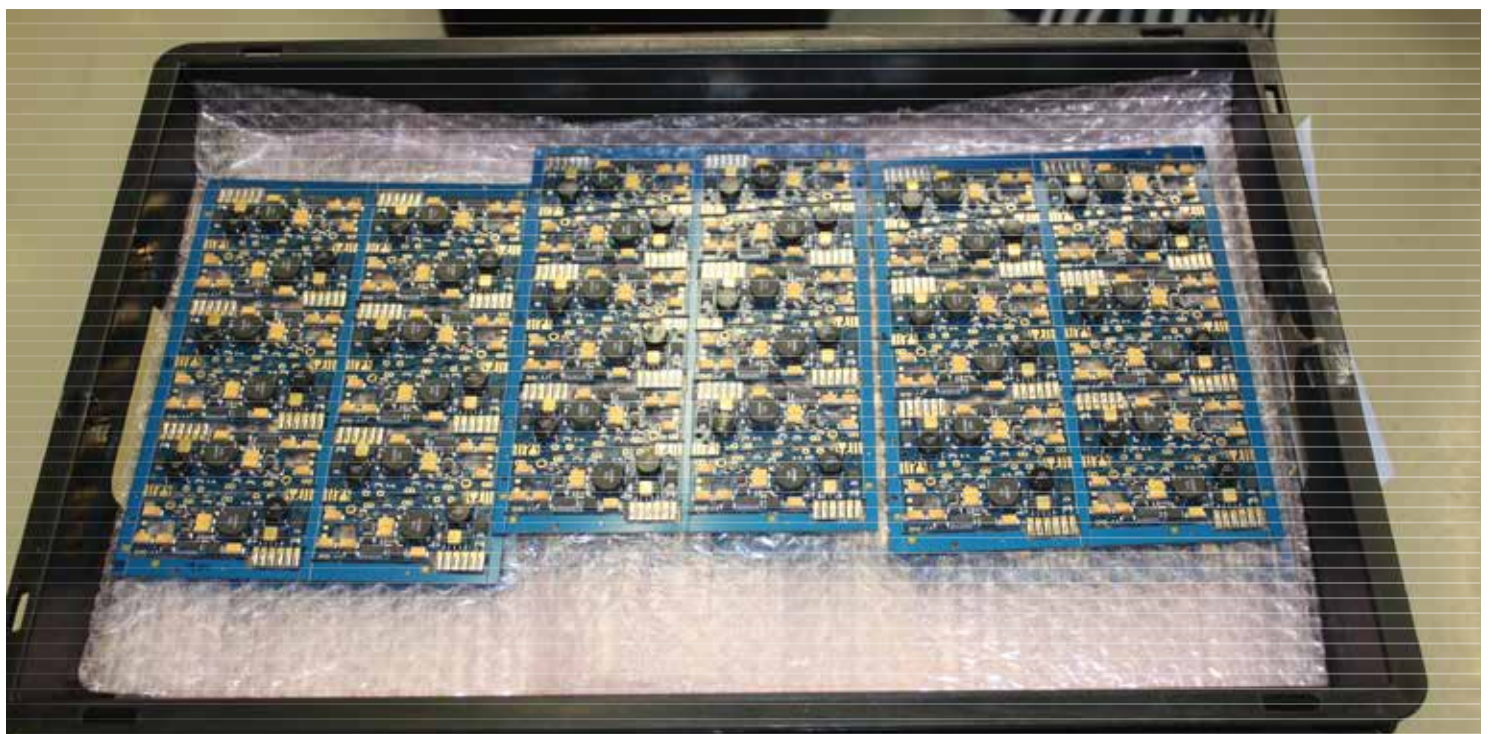

WETEC Lagerbehälter Economy, ESD

Leitfähige Transport-Stapelkästen besonders geeignet zur Lagerung und Transport von Elektronikbauteilen.

Merkmale:

- stapelbar
- Paletten-Modulmaße

Technische Daten:

typischer Ableitwiderstand: $R_s=10^4\text{-}10^6$ Ohm
Farbe: schwarz



Bestell-Nr.	Abmessung L x B x H mm	Griffart
866180	300 x 200 x 75	Unterfass
866190	300 x 200 x 145	Unterfass
866200	400 x 300 x 120	Unterfass
866210	400 x 300 x 145	Unterfass
866220	400 x 300 x 175	Unterfass
866260	600 x 400 x 120	Unterfass
866270	600 x 400 x 145	Unterfass
866280	600 x 400 x 175	Unterfass
866290	600 x 400 x 210	Durchfass
866310	600 x 400 x 320	Durchfass
866230	400 x 300 x 210	Durchfass
866240	400 x 300 x 270	Durchfass
866320	800 x 600 x 210	Durchfass
866330	800 x 600 x 320	Durchfass
866340	Deckel für Lagerbehälter Economy, ESD, 300 x 200 mm	
866350	Deckel für Lagerbehälter Economy, ESD, 400 x 300 mm	
866360	Deckel für Lagerbehälter Economy, ESD, 600 x 400 mm	
866370	Deckel für Lagerbehälter Economy, ESD, 800 x 600 mm	

WETEC Lagerbehälter, mit Unterfassgriff, ESD

Die ESD-Behälter aus elektrisch leitfähigem Kunststoff wurden speziell für die sichere Lagerung und den Transport von empfindlichen Elektronik-Komponenten entwickelt. Sie verhindern zuverlässig elektrostatische Aufladungen und leiten bereits vorhandene Aufladungen ab.

Merkmale:

- Boden und Seiten geschlossen
- Handgriffe geschlossen, mit Radius
- Bodenausführung glatt
- besonders robust

Technische Daten:

Oberflächenwiderstand: $10^4\text{-}10^{10}$ Ohm
Farbe: schwarz



Bestell-Nr.	Außenmaße L x B x H mm
809186	400 x 300 x 120
809187	400 x 300 x 170
809188	400 x 300 x 220
809201	400 x 300 x 270
809179	600 x 400 x 120
809189	600 x 400 x 170
809181	600 x 400 x 220
809191	600 x 400 x 270
809199	600 x 400 x 320
809192	Auflagendeckel ohne Scharnier, für Lagerbehälter 400 x 300
809178	Auflagendeckel ohne Scharnier, für Lagerbehälter 600 x 400

WETEC Etikettenhalter/Etikettenklammer, für Lagerbehälter



Bestell-Nr.

809182

WETEC Lagerbehälter mit Unterfassgriff, Scharnierdeckel, ESD

Die ESD-Behälter aus elektrisch leitfähigem Kunststoff wurden speziell für die sichere Lagerung und den Transport von empfindlichen Elektronik-Komponenten entwickelt. Sie verhindern zuverlässig elektrostatische Aufladungen und leiten bereits vorhandene Aufladungen ab.

Merkmale:

- Boden und Seiten geschlossen
- Handgriffe geschlossen, mit Radius
- Bodenausführung glatt
- auch mit Deckel stapelbar
- besonders robust

Technische Daten:

Oberflächenwiderstand: $10^3\text{-}10^{10}$ Ohm
Farbe: schwarz



Lieferumfang:

- 1 Stück Lagerbehälter mit Scharnierdeckel
- 2 Stück Scharniere
- 2 Stück Verschlusshebel



Bestell-Nr. Außenmaße L x B x H mm

802152	400 x 300 x 90
802154	600 x 400 x 235
801776	Auflagendeckel ohne Scharnier, ESD, 400 x 300 mm

UTZ Lagerbehälter Standard, ESD

Dieser ESD Eurobehälter ist ein stapelbarer Kunststoffbehälter, welcher seinen Inhalt vor elektrostatischer Entladung schützt. Insbesondere in der Lagerhaltung und Transportwelt kommt dieser Kunststoffbehälter zum Einsatz. Der ESD Eurobehälter besitzt geschlossene Seitenwände und einen geschlossenen Boden. Aus elektrostatisch volumenleitfähigem Polypropylen.

Merkmale:

- stapelbar
- Unterfassgriff
- Paletten-Modulmaße

Technische Daten:

typischer Ableitwiderstand: $R_s=10^4\text{-}10^5$ Ohm
Farbe: schwarz



Warmbier Lagerbehälter IDP-STAT, ESD

Elektrostatisch ableitfähige Lagerbehälter aus Polypropylen.

Merkmale:

- dauerhaft elektrostatisch ableitfähiges Polypropylen
- aus Inherently Dissipative Polymer (IDP-STAT)
- stapelbar
- Paletten-Modulmaße
- mit ESD-Kennzeichnung
- geschlossener Griff

Technische Daten:

typischer Ableitwiderstand: $R_s=10^9 - 10^{10}$ Ohm
Griffart: Unterfass



Bestell-Nr. Abmessung L x B x H mm

804817	300 x 200 x 120
866410	400 x 300 x 120
866420	400 x 300 x 170
866430	400 x 300 x 220
804818	400 x 300 x 270
866440	400 x 300 x 320
866450	600 x 400 x 75
866460	600 x 400 x 120
866470	600 x 400 x 150
866480	600 x 400 x 170
866490	600 x 400 x 220
866510	600 x 400 x 280
866520	600 x 400 x 325
866530	600 x 400 x 420
800328	Deckel für Lagerbehälter Standard, ESD, 400 x 300 mm
866550	Deckel für Lagerbehälter Standard, ESD, 600 x 400 mm

Bestell-Nr.	Abmessung L x B x H mm	Farbe
802483	300 x 200 x 120	rot
802484	400 x 300 x 120	rot
866700	400 x 300 x 170	rot
866820	400 x 300 x 220	rot
802485	400 x 300 x 320	rot
866710	600 x 400 x 120	rot
866830	600 x 400 x 170	rot
866720	600 x 400 x 220	rot
803048	300 x 200 x 120	gelb
803049	400 x 300 x 120	gelb
866730	400 x 300 x 170	gelb
866800	400 x 300 x 220	gelb
803051	400 x 300 x 320	gelb
866740	600 x 400 x 120	gelb
866750	600 x 400 x 220	gelb
866810	600 x 400 x 170	gelb
866760	Hakendeckel, für Lagerbehälter IDP-STAT, ESD, 400 x 300 x 10 mm, rot	
866770	Hakendeckel, für Lagerbehälter IDP-STAT, ESD, 600 x 400 x 10 mm, rot	
866780	Hakendeckel, für Lagerbehälter IDP-STAT, ESD, 400 x 300 x 10 mm, gelb	
866790	Hakendeckel, für Lagerbehälter IDP-STAT, ESD, 600 x 400 x 10 mm, gelb	

Warmbier Safeshield Stapelbox, ESD

Das patentierte Safeshield-Verpackungsmaterial weist eine hohe elektrostatische Abschirmung gegen elektrostatische Entladungen und Felder auf und ist für die innerbetriebliche Lagerung sowie für den externen Versand von gefährdeten Elektronikkomponenten (ESDS) hervorragend geeignet.

Merkmale:

- verstärkte Ausführung
- mit Stapelnasen für den sicheren Transport
- Griffmulden geschlossen, mit Druck, flachliegend
- hohe Abschirmeigenschaften durch leitfähiges Innenlayer
- Innen- und Außendecke permanent ableitfähig und abriebfest
- gute mechanische Eigenschaften
- recyclebar
- wiederverwendbar
- korrosionsfrei
- frei von Schwermetallen
- Aufdruck mit ESD-Kennzeichnung, Warnhinweis in deutsch und englisch, RESY-Symbol
- UV-beständig

Technische Daten:

typischer Oberflächenwiderstand: $R_s=10^9-10^{10}$ Ohm
 Elektrostatische Abschirmung: $E < 1$ nJ



Bestell-Nr. Außenmaße L x B x H mm

804757	385 x 275 x 105
804758	385 x 275 x 215
804759	575 x 385 x 105
804761	575 x 275 x 215
804763	Safeshield Stülpedeckel, ESD, 600 x 400 x 40 mm
804762	Safeshield Stülpedeckel, ESD, 400 x 300 x 30 mm



Hans Kolb Customer-Store-Container, ESD

Container für Fertigung, Lager und Versand. Außen mit feuchtigkeitsabweisender und kratzfester Beschichtung.

Merkmale:

- entspricht ANSI/ESD S541 DIN EN 61340-5-3
- stapelbar
- verwendbar mit oder ohne Deckel
- Stülpedeckel müssen separat bestellt werden
- kontrollierter Ladungsausgleich
- gute Abriebfestigkeit
- keine Beeinträchtigung der elektrischen Eigenschaften bei Feuchtigkeit

Technische Daten:

typischer Ableitwiderstand: $R_s=10^7-10^8$ Ohm
 Farbe: schwarz

Bestell-Nr. Innenmaße L x B x H mm

865890	362 x 251 x 60
865900	362 x 251 x 100
865910	362 x 251 x 139
810996	362 x 251 x 300
865930	551 x 362 x 60
865940	551 x 362 x 100
865950	551 x 362 x 139
865960	551 x 362 x 172
865970	551 x 362 x 220
810997	550 x 365 x 300
865980	550 x 365 x 400
865990	Stülpedeckel Customer Store, ESD, 392 x 281 x 30 mm
866000	Stülpedeckel Customer Store, ESD, 581 x 392 x 40 mm



Hans Kolb Cortronic Versandschachtel, ESD

Cortronic Versandschachteln schützen Ihre elektronischen Bauelemente. Die ESD-Container bieten Spezialschutzschichten, die elektrostatische Spannungen ausgleichen und Felder abschirmen. Eine optimale Sicherheit bei Verpackung, Transport, Lagerung und Versand.

Merkmale:

- entspricht ANSI/ESD S541 und DIN EN 61340-5-3
- geeignet für den Versand oder Transport von empfindlichen Bauteilen oder Elektronik
- Versandschachteln mit Warndruck
- keine Reibungselektrizität
- gute Abriebfestigkeit
- recyclebar

Technische Daten:

typischer Oberflächenwiderstand: $R_s=10^7\text{-}10^8$ Ohm
 Farbe: blau
 EnergyBagTest: < 10 nJ

Lieferumfang:

1 Stück Versandschachtel



Bestell-Nr.	Ausführung	Innenmaße L x B x H mm
807101	aufgestellt	40 x 40 x 15
807102	aufgestellt	60 x 60 x 24
807103	flachliegend	100 x 55 x 25
807105	flachliegend	178 x 127 x 64
807104	flachliegend	183 x 127 x 38
807106	flachliegend	190 x 135 x 40
807107	flachliegend	250 x 191 x 38
807108	flachliegend	250 x 191 x 64
807109	flachliegend	250 x 191 x 110
807111	flachliegend	267 x 216 x 64
807112	flachliegend	300 x 300 x 100
807115	flachliegend	380 x 250 x 120
807113	flachliegend	340 x 300 x 100
807114	flachliegend	380 x 280 x 60
807116	flachliegend	420 x 220 x 40
807117	flachliegend	420 x 220 x 65
807118	flachliegend	480 x 360 x 64

Hans Kolb Cortronic Korrvu Versandschachtel, ESD

Cortronic Versandschachteln schützen Ihre elektronischen Bauelemente. Die ESD-Container bieten Spezialschutzschichten, die elektrostatische Spannungen ausgleichen und Felder abschirmen. Eine optimale Sicherheit bei Verpackung, Transport, Lagerung und Versand.

Merkmale:

- entspricht ANSI/ESD S541 und DIN EN 61340-5-3
- inklusive dissipativer Fixierfolie
- geeignet für den Versand oder Transport von empfindlichen Bauteilen oder Elektronik
- Versandschachteln mit Warndruck
- keine Reibungselektrizität
- gute Abriebfestigkeit
- recyclebar

Technische Daten:

typischer Oberflächenwiderstand: $R_s=10^7\text{-}10^8$ Ohm
 Farbe: blau
 EnergyBagTest: < 10 nJ

Lieferumfang:

1 Stück Versandschachtel inklusive dissipativer Fixierfolie



Bestell-Nr. Innenmaße L x B x H mm

807119	125 x 107 x 25
807121	160 x 127 x 34
807122	235 x 175 x 45
807123	282 x 228 x 70

Warmbier Zwischenlagen für Lagerbehälter, PE-Steckschaum, ESD

Zwischenlage mit aufgeklebtem ableitfähigem 3 mm PE-Steckschaum.

Merkmale:

- zwei abgeschrägte Ecken

Technische Daten:

typischer Oberflächenwiderstand: PP-Hohlkammerprofilseite
 $R_s=10^4-10^5$ Ohm
 PE-Schaumstoffseite
 $R_s=10^7-10^8$ Ohm
 Typischer Volumenwiderstand: $R_v=10^7$ Ohm



Bestell-Nr. Abmessung L x B x H mm

804835	253 x 353 x 6
804836	353 x 553 x 6

Warmbier Standardgefache für Lagerbehälter 400 x 300 mm, ESD

Standardgefache für Lagerbehälter 400 x 300 mm.

Merkmale:

- dauerhaft volumenleitfähiges Polypropylen
- Hohlkammerprofil
- hohe Abriebfestigkeit
- variables Stecksystem mit 11 Längs- und 15 Kurzstegen

Technische Daten:

typischer Oberflächenwiderstand: $R_{p,p}=10^4-10^5$ Ohm
 Materialdicke: 3 mm
 Flächengewicht: 550 g/m²



Bestell-Nr. Höhe mm

802423	80
803053	120
802422	180

Warmbier Gefache, ESD

Kurz- und Längsstege für Lagerbehälter, zur individuellen Zusammenstellung.

Merkmale:

- dauerhaft volumenleitfähiges Polypropylen (PP)
- für Standard-Lagerbehälter, Abmessung: 600 x 400 mm
- Hohlkammerprofil
- hohe Abriebfestigkeit
- variables Stecksystem mit Längs- und Kurzstegen
- Schlitzabstand 23 mm bei Längsstegen, 20 mm bei Kurzstegen

Technische Daten:

typischer Oberflächenwiderstand: $R_{p,p}=10^4-10^5$ Ohm
 Materialdicke: 3 mm
 Flächengewicht: 550 g/m²
 Einzelfachabmessung: 23 x 20 mm
 Fachreihen: max. 20 x 14 = 280 Einzelfächer



Bestell-Nr. Ausführung Abmessung L x B x H mm

803379	Kurzsteg, 11 Schlitz	253 x 80 x 3
801743	Kurzsteg 11 Schlitz	253 x 120 x 3
803378	Kurzsteg 11 Schlitz	253 x 180 x 3
803381	Kurzsteg 15 Schlitz	353 x 80 x 3
801752	Kurzsteg 15 Schlitz	353 x 120 x 3
802163	Kurzsteg 15 Schlitz	353 x 180 x 3
803382	Längssteg 21 Schlitz	553 x 80 x 3
801753	Längssteg 21 Schlitz	553 x 120 x 3
802164	Längssteg 21 Schlitz	553 x 180 x 3

Warmbier Standardgefache für Lagerbehälter 600 x 400 mm, ESD

Standardgefache für Lagerbehälter 600 x 400 mm.

Merkmale:

- dauerhaft volumenleitfähiges Polypropylen
- Hohlkammerprofil
- hohe Abriebfestigkeit
- variables Stecksystem mit 15 Längs- und 21 Kurzstegen

Technische Daten:

typischer Oberflächenwiderstand: $R_{p,p}=10^4-10^5$ Ohm
 Materialdicke: 3 mm
 Flächengewicht: 550 g/m²



Lieferumfang:

1 Satz bestehend aus 15 Stück Längsstege und 21 Stück Kurzstege

Bestell-Nr. Höhe mm

801754	80
803052	120
802421	180

WETEC Leitfähige Schlitztrennwände, ESD

Die Trennwände ermöglichen eine schnelle und flexible Einteilung von Normlagerbehältern. Mit verschiedenen Höhen und einer Teilung von 20 mm sind fast alle Unterteilungsvarianten möglich.

Technische Daten:

Teilung:	20 mm
Materialstärke:	2 mm
Material:	ABM-Kunststoff
Farbe:	schwarz
spezifischer Oberflächenwiderstand:	4 Ohm



Bestell-Nr.	Abmessung L x B mm	für Lagerbehälter mm
866010	255 x 45	400 x 300
866020	355 x 45	400 x 300/600 x 400
866030	555 x 45	600 x 400
866040	255 x 70	400 x 300
866050	355 x 70	400 x 300/600 x 400
866060	555 x 70	600 x 400
866070	255 x 90	400 x 300
866080	355 x 90	400 x 300/600 x 400
866090	555 x 90	600 x 400
866100	255 x 120	400 x 300
866110	355 x 120	400 x 300/600 x 400
866120	555 x 120	600 x 400
866130	255 x 180	400 x 300
866140	355 x 180	400 x 300/600 x 400
866150	555 x 180	600 x 400

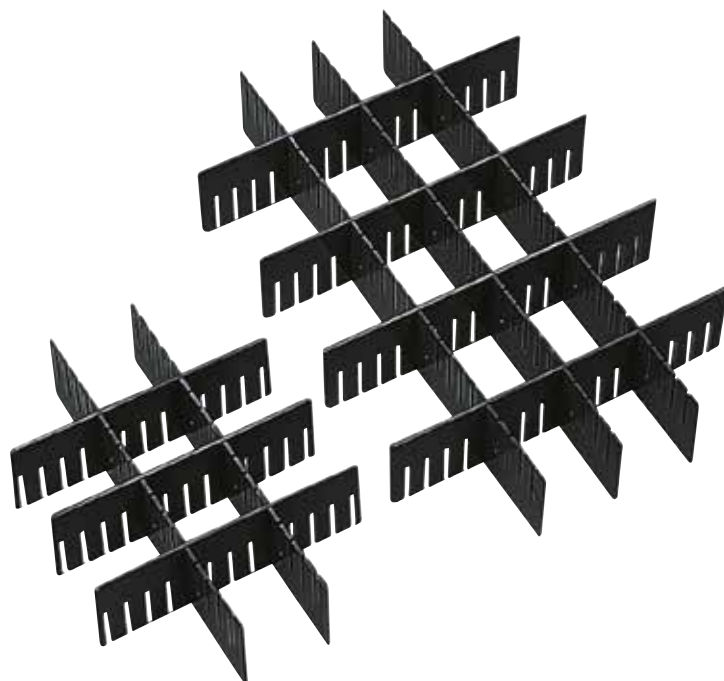

WETEC Zwischenlagen für Lagerbehälter, ESD

Aus elektrostatisch volumenleitfähigem Polypropylen.

Merkmale:

- Hohlkammerprofil
- hohe Abriebfestigkeit

Technische Daten:

typischer Oberflächenwiderstand:	$R_s = 10^4 - 10^5$ Ohm
Stärke:	3 mm
Farbe:	schwarz



Bestell-Nr.	Abmessung L x B mm
866560	353 x 253
866570	553 x 353

Warmbier Leiterplattenhalter, leitfähig, ESD

Leiterplattenhalter aus leitfähigem Kunststoff.

Merkmale:

- volumenleitfähiges Kunststoffmaterial

Technische Daten:

typischer Punkt-zu-Punkt-Widerstand:	$R_{p-p} = 10^4 - 10^5$ Ohm
Abmessung L x B x H:	350 x 270 x 130 mm
Nutabstand:	ca. 9,5 mm
Nutenzahl:	25
Nutenbreite:	3 mm
Material:	PP



Bestell-Nr.
808924

Warmbier Leiterplattenhalter, ableitfähig, quadratische Noppen, ESD

Leiterplattenhalter aus dauerhaft volumenleitfähigem Kunststoff.

Merkmale:

- für die Ablage von Leiterplatten
- maximal 29 Leiterplatten in Längsrichtung oder 19 Leiterplatten in Querrichtung

Technische Daten:

typischer Punkt-zu-Punkt-Widerstand: $R_{p-p} = 10^5 - 10^7 \text{ Ohm}$
Abmessung L x B x H: 557 x 357 x 22 mm
Noppendurchmesser: 14 mm
Nutbreite: 3 mm



Bestell-Nr. Artikel

804842 Leiterplattenhalter, ableitfähig, quadratische Noppen, ESD

804843 Tragebügel, für Leiterplattenhalter

Warmbier Leiterplattenhalter, ableitfähig, ESD

Ideal für die Zwischenlagerung von bestückten und unbestückten Leiterkarten in Produktions- oder Prüfbereichen. Passend in Standard Lagerbehälter 600 x 400 mm oder 400 x 300 mm.

Merkmale:

- dauerhaft ableitfähiger Kunststoff aus Karbon
- maximal 19 Leiterplatten in Längsrichtung oder 13 Leiterplatten in Querrichtung
- mit ESD-Warnsymbol
- für die Ablage von Leiterplatten

Technische Daten:

typischer Oberflächenwiderstand: $R_{p-p} = 10^5 - 7^5 \text{ Ohm}$
Abmessung L x B x H: 355 x 255 x 15 mm
Noppendurchmesser: 15 mm
Leiterplattendicke: max. 1,6 mm
Farbe: schwarz



Bestell-Nr.

865100

WETEC Leiterplattenhalter ECO, EGB/ESD

Ideal für die Zwischenlagerung von bestückten und unbestückten Leiterkarten in Produktions- oder Prüfbereich. Passend in Standard Lagerbehälter 600 x 400 mm oder 400 x 300 mm.

Merkmale:

- dauerhaft ableitfähiger Kunststoff aus Karbon
- maximal 19 Leiterplatten in Längsrichtung oder 13 Leiterplatten in Querrichtung
- mit ESD-Warnsymbol

Technische Daten:

typischer Oberflächenwiderstand: $R_{p-p} = 10^4 - 10^5 \text{ Ohm}$
Abmessung L x B x H: 355 x 255 x 15 mm
Farbe: schwarz



Bestell-Nr.

865110

WETEC Leiterplattenhalter, L-förmig, ESD

L-förmiger Ständer, der für bis zu 48 Leiterplatten unterschiedlicher Größe geeignet ist. Die leichte Schrägstellung sichert die Platine zusätzlich und lässt etwaige Flüssigkeitsrückstände abtropfen.

Technische Daten:

typischer Ableitwiderstand: $R_s=10^3-10^5$ Ohm
 Nutabstand: 10 mm
 Nuttiefe: 3 mm
 Leiterplattendicke: 865130 max. 3,0 mm, 865140 2,2 mm
 Temperaturbelastbarkeit: max. 75 °C



Bestell-Nr.	Abmessung mm	Ausführung
865130	210 x 275 x 95	25 Nuten
865140	350 x 270 x 130	25 Nuten

Warmbier Leiterplattenhalter aus Schaumstoff, ESD

Dauerhaft ableitfähiger Polyethylenschaumstoff - Typ Hart. Für die Ablage von Leiterplatten.

Merkmale:

- abgeschrägte Ecken
- ableitfähig

Technische Daten:

typischer Punkt-zu-Punkt-Widerstand: $R_{pp}=10^7-10^8$ Ohm
 Abmessung L x B x H: 355 x 255 x 25 mm
 Nutenzahl: 25
 Nutenbreite: 3 mm
 Nuttiefe: 12 mm
 Farbe: schwarz



Bestell-Nr.

865160

WETEC Leiterplattenrahmen, ESD

Die Leiterplattenrahmen verfügen über ein einfaches Montagesystem zur Handhabung von Leiterkarten. Sie werden aus einem einspritzbedruckten leitfähigen Copolymer- Polypropylen hergestellt. Dank der einzigartigen Flexibilität des Einspannsystems können die Seiten- oder Mittelwände über die gesamte Länge der Aluprofilschienen verschoben und so jeder Leiterkartengröße angepasst werden.

Merkmale:

- gleich aufgebaute Systeme stapelbar
- Einschub einseitig, um die Leiterkarte gegen Durchrutschen zu sichern
- Aluprofillänge passend für Euro Behälter 600 x 400 mm oder 400 x 300 mm
- alle Seitenwände werden mit Befestigungsmaterial geliefert

Technische Daten:

typischer Ableitwiderstand: $R_s=10^6-10^7$ Ohm
 Temperaturbelastbarkeit: max. 100 °C
 Nutenbreite: 2,5 mm
 Nuttiefe: 3 mm
 Rasterabstand: 15,3 mm



Bestell-Nr.	Abmessung L x B x H mm	Ausführung	Anzahl Nuten
865200	350 x 190 x 35	Seitenwand	22
865210	350 x 190 x 35	Mittelwand	22 + 22
865220	250 x 95 x 30	Seitenwand	15
865240	352 x 53 x -	Aluprofil (Paar)	keine
865230	552 x 53 x -	Aluprofil (Paar)	keine

Warmbier Kanban Sichthülle IDP-STAT, ESD

Merkmale:

- ableitfähig
- aus „Inherently Dissipative Polymer“ (IDP)
- 1 Seite offen

Technische Daten:

Oberflächenwiderstand: $R_s=10^9\text{-}10^{10}$ Ohm
Abmessung: 203 x 75 mm
Stärke: 0,25 mm
Material: PVC
Farbe: transparent

Lieferumfang:
1 Pack 25 Stück



Bestell-Nr.

804834

UTZ Tablarbehälter, ESD

Erlaubt das seitliche Einschieben von Tablar. Die Tablare rasten ein, sodass der Behälter sicher transportiert werden kann. In dem Behälter können 5 x 22, 2 x 55 und 1 x 80 sowie 1 x 105 und 1 x 22 mm-Tablare untergebracht werden.

Merkmale:

- stapelbar
- Paletten-Modulmaße

Technische Daten:

typischer Ableitwiderstand: $R_s=10^4\text{-}10^5$ Ohm
Farbe: schwarz



Bestell-Nr. Abmessung L x B x H mm

865820 600 x 400 x 220

865830 600 x 400 x 425

Warmbier Etikettentasche IDP-STAT, ESD

Etikettentasche mit Vorder- und Rückseite aus IDP-STAT

Merkmale:

- Scheckkartenformat
- Vorder- und Rückseite aus IDP-STAT-Folie
- selbstklebend

Technische Daten:

typischer Oberflächenwiderstand: $R_s=10^9\text{-}10^{10}$ Ohm
Abmessung L x B x H: 118 x 80 x 0,25 mm
Farbe: transparent

Lieferumfang:
1 Pack 10 Stück



Bestell-Nr. Material

804832 IDP-STAT-Folie/isolierende Folie

801741 IDP-STAT-Folie

UTZ Tablar, für Tablarbehälter, EGB/ESD

Zubehör zu 865820 und 865830.

Technische Daten:

typischer Ableitwiderstand: $R_s=10^4\text{-}10^5$ Ohm
Farbe: schwarz



Bestell-Nr. Abmessung Innen L x B x H mm

865860 498 x 297 x 105

865840 509 x 308 x 22

WETEC Kunststoffkoffer, ESD

Ob Sie eine elegante Optik, eine bruch sichere Transportmöglichkeit oder breite Größenvielfalt suchen: Mit dem bewährten Standardprogramm an Kunststoffkoffer finden Sie die perfekte Lösung für nahezu jede Branche und Anwendung.

Merkmale:

- gemäß DIN EN 61340-5-1
- Koffer kann mit Noppenschaum oder Rasterschaum ausgestattet werden
- sicher, stabil und bruch sicher

Technische Daten:

typischer Ableitwiderstand: $R_g=10^3-10^6$ Ohm
Farbe: schwarz



Bestell-Nr. Abmessung Innen L x B x H mm

805864	170 x 130 x 37
805861	240 x 170 x 42
805863	270 x 185 x 76
805867	375 x 265 x 80
805868	120 x 80 x 24
805862	410 x 272 x 113
805865	335 x 240 x 71
805866	365 x 245 x 105
805859	340 x 250 x 53



Individuelle Einlagen

auf Anfrage

WETEC SMD-Spulenständer, ESD

Geeignet für Transportwagen, Lagerregale, Lagerbehälter und Paternoster-Magazine.

Merkmale:

- leer stapelbar
- ESD-Warnsymbol Prägung
- Recycle-Symbol

Technische Daten:

typischer Oberflächenwiderstand: $R_g=10^4-10^5$ Ohm
Farbe: schwarz



Bestell-Nr.	Abmessung L x B x H mm	Spulen-Ø mm
865250	362 x 188 x 110	180
865260	600 x 200 x 106	180
865270	560 x 365 x 178	330
865280	Trennwand für Spulenständer, ESD, 180 x 180 mm, Spulen-Ø 180 mm	
865290	Trennwand für Spulenständer, ESD, 330 x 165 mm, Spulen-Ø 330 mm	
865300	Trennwand für Spulenständer, ESD, 330 x 330 mm, Spulen-Ø 330 mm	

WETEC SMD-Spulenständer, ESD

Aus elektrostatisch volumenleitfähigem Polystyrol.

Merkmale:

- durchgehende Kennzeichnungsschiene

Technische Daten:

typischer Ableitwiderstand: $R_g=10^3-10^6$ Ohm
Farbe: schwarz

Lieferumfang:

1 Stück SMD-Spulenständer
25 Stück Zwischenstege

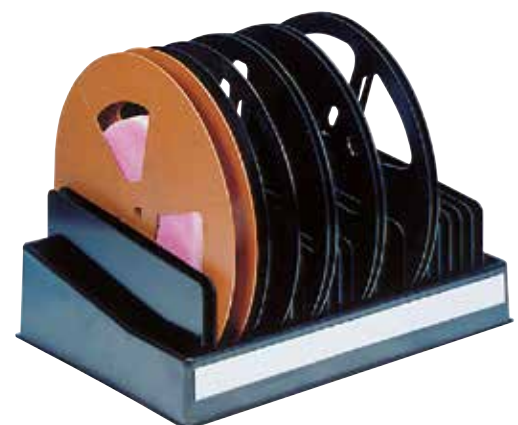

Bestell-Nr.	Abmessung L x B	Spulen-Ø mm
865310	450 x 240	250
865320	455 x 315	330

WETEC SMD-Spulenständer Metall, ESD

Flexible Metallkonstruktion aus verzinktem Stahlblech. Die Bügel sind aus Federstahl gefertigt.

Merkmale:

- Edelstahlbügel sehr variabel steckbar
- leitfähige Schaumstofffüße

Technische Daten:

Farbe: silber
Lochabstand: 15 mm
für Spulen Ø: 180-330 mm



Bestell-Nr. Abmessung L x B x H mm

865330	315 x 250 x 170
865350	950 x 250 x 170

Treston SMD-Spulenständer RR, ESD

Spulenständer aus Metall.

Merkmale:

- für 7", 13", und 15" SMD-Spulen
- mit antistatischer Etikettenfolie

Technische Daten:

Abmessung L x B x H: 960 x 462 x 254 mm
Spulen-Ø: 180-330 mm
Tragfähigkeit: 50 kg
Fächer: 15 Stück
Farbe: silber



SMD-Rollenwagen

Seite 453



Bestell-Nr.

865360

Warmbier SMD-Spulenständer aus Metall, ESD

Flexible Metallkonstruktion aus verzinktem Stahlblech. Die Bügel sind aus Federstahl gefertigt.

Merkmale:

- stabile verzinkte Metallkonstruktion
- variabel steckbar, je nach Spulenbreite
- Ständerlänge beliebig verlängerbar
- Kunststofffüße

Technische Daten:

typischer Punkt-zu-Punkt-Widerstand: $R_{p-p} = 10^2 - 10^3$ Ohm
Abmessung L x B x H: 300 x 285 x 175 mm
Spulen-Ø: 180-380 mm
Spulenzahl: max. 14 Stück
Lochabstand: 20 mm



Bestell-Nr.

805655

Hans Kolb SMD-Spulenständer Reel Box, ESD

Spulenständer aus ableitender Wellpappe. Außen mit wasserabweisender und kratzfester Beschichtung.

Technische Daten:

typischer Oberflächenwiderstand: $R_g = 10^7 - 10^9$ Ohm
Farbe: schwarz



Bestell-Nr. Abmessung L x B x H mm

865370	380 x 176 x 100
865380	355 x 286 x 220

Spulen-Ø mm

180
380

Warmbier IC-Stangenbehälter aus Safeshield, ESD

Safeshield-Versandschachteln weisen eine hohe elektrostatische Abschirmung auf und sind für die innerbetriebliche Lagerung sowie für den externen Versand von gefährdeten Elektronikkomponenten hervorragend geeignet.

Merkmale:

- abschirmende Wellpappe
- hohe Abschirmeigenschaft durch leitfähiges Innenlayer
- Innen- und Außendecke permanent ableitfähig und abriebfest
- gute mechanische Eigenschaften
- wieder verwendbar, recyclebar
- korrosionsfrei
- frei von Schwermetallen
- ESD-Warnsymbol mit Warnhinweis, RESY-Symbol
- flachliegende, raumsparende Anlieferung

Technische Daten:

typischer Oberflächenwiderstand: Innen-/Außendecke $R_s=10^9-10^{10}$ Ohm
Elektrostatische Abschirmung: < 1 nJ



Bestell-Nr. Abmessung L x B x H mm

863420 630 x 95 x 95

863430 630 x 195 x 95



WETEC IC-Stangen- und Regalbehälter, ESD

Aus elektrostatisch volumenleitfähigem Polypropylen.

Merkmale:

- mit Beschriftungsfeld

Technische Daten:

typischer Ableitwiderstand: $R_s=10^4-10^5$ Ohm

Farbe: schwarz

Material: Polypropylen Copolymer (PPC)



Bestell-Nr. Abmessung L x B x H mm

872180 500 x 160 x 100

865470 650 x 160 x 100



Hans Kolb Tube Box, für IC-Stangen, ESD

Geschlossene Box für IC-Stangen aus ableitender Wellpappe.

Merkmale:

- außen mit feuchtigkeitsabweisender und kratzfester Beschichtung
- mit ESD-Warndruck

Technische Daten:

typischer Oberflächenwiderstand: $R_s=10^7-10^8$ Ohm

Farbe: schwarz



Bestell-Nr. Abmessung L x B x H mm

865500 600 x 95 x 45

865510 590 x 95 x 95



Warmbier Transportrolli-Sammler, ESD

Der elektrostatisch ableitfähige Transportrolli-Sammler ist die ideale Lösung, um Transportrollis sicher zu transportieren bzw. zu lagern.

Merkmale:

- verzinkte Metallkonstruktion
- vier lose, zweiachsig kugelgelagerte Gelenkrollen, zwei Stück mit Feststeller
- ruhige Rolleigenschaft
- mit ESD-Kennzeichnung
- zur Selbstmontage
- leitfähige Gummirollen

Technische Daten:

Abmessung L x B x H: 675 x 445 x 1.415 mm
Belastbarkeit: 150 kg
Rollen-Ø: 100 mm



Transport-Rollis sind nicht im Lieferumfang

Warmbier Behälter-Trolley, ESD

Trolley zum sicheren Transport von Artikeln.

Merkmale:

- verzinkte Metallkonstruktion
- vier leitfähige Vollgummi-Lenkrollen
- mit ESD-Kennzeichnung
- zur Selbstmontage

Technische Daten:

typischer Ableitwiderstand: $R_{gp}=10^3\text{-}10^5$ Ohm
Abmessung L x B x H: 470 x 585 x 1.880 mm
Verstellraster: 25 mm
Rollen-Ø: 100 mm
Gesamttragkraft: 150 kg



Bestell-Nr.

804858

Bestell-Nr. Artikel

804863 Warmbier Behälter-Trolley, ESD

804864 Schienen, für Behälter-Trolley

804865 Boden, für Behälter-Trolley

Warmbier EPA Werkstattwagen, ESD

Mobiler EPA Werkstattwagen. Der Wagen wird vormontiert und ist somit sofort einsatzbereit.

Merkmale:

- robuste Metallkonstruktion mit ableitfähiger Pulverbeschichtung
- handlicher Schiebebügel
- Deckplatte mit volumenleitfähiger Melamin-Beschichtung
- zwei Einlegeböden volumenleitfähig mit Melaminharzbeschichtung, höhenverstellbar
- vier Schubfächer mit Lochboden für Unterteilungen
- zwei leitfähige Lenkrollen mit Feststeller, zwei leitfähige Bockrollen
- Zentralverschluss, zwei Schlüssel
- vormontiert, sofort einsatzbereit
- mit ESD-Kennzeichnung

Technische Daten:

typischer Ableitwiderstand: $R_{sp} = 10^6 - 10^8 \text{ Ohm}$
Abmessung L x B x H: 1.135 x 590 x 813 cm
Höhenverstellbarkeit: in 500 mm Raster
Schubfachhöhen: 1 x 50, 1 x 100, 1 x 150, 1 x 200 mm
Rollen-Ø: 125 mm
Gesamttragkraft: 250 kg



Bestell-Nr.

804861

Warmbier Transportwagen mit vier verzinkten Fachböden, ESD

Stabile Ganzstahlkonstruktion mit vier verstellbaren Metall-Fachböden.

Merkmale:

- ableitfähige pulverbeschichtete Metallkonstruktion
- vier verzinkte Fachböden, höhenverstellbar
- variable Etagenhöhe einstellbar
- vier leitfähige Vollgummirollen, zwei Lenkrollen mit Feststeller, zwei Bockrollen
- mit Schiebebügel
- mit ESD-Kennzeichnung
- zur Selbstmontage

Technische Daten:

typischer Ableitwiderstand: $R_{sp} = 10^4 - 10^5 \text{ Ohm}$
Abmessung L x B x H: 1.030 x 600 x 1.660 mm
Farbe: lichtgrau
Höhenverstellbarkeit: 50 mm Raster
Etagenhöhe: 255-1.570 mm
Rollen-Ø: 125 mm
Gesamttragkraft: 250 kg



Lieferung erfolgt ohne Behälter.

Bestell-Nr.

804862

WETEC Transportroller, ESD

Stabiler Transportroller mit einem leitfähigen Kunststoffrahmen. Der Rahmen hat eine sehr hohe Tragfähigkeit und wartungsfreie Leichtlauf-Lenkrollen. Passend für Lagerbehälter 600 x 400 mm oder zwei Stück 400 x 300 mm.

Merkmale:

- stabiler Kunststoffrahmen
- vier wartungsfreie ESD Leichtlauf-Lenkrollen, gute Rolleigenschaften
- hochwertige, leichtgängige und leitfähige Räder
- hohe Stabilität
- auf Euro-Maß abgestimmt

Technische Daten:

typischer Ableitwiderstand: $R_s < 10^3$ Ohm
 Belastbarkeit: 100 kg
 Ausführung: offene Decke
 Abmessung L x B x H: 600 x 400 x 150 mm
 Material: hochwertiges-ABS

Bestell-Nr.

809177



WETEC Transportrolli ESD, offen

Hochwertiger Transportrolli für Lagerbehälter 600 x 400 mm oder zwei Stück 400 x 300 mm..

Merkmale:

- galvanisch verzinkte Metallkonstruktion
- vier leitfähige, spurlose, graue Vollgummi-Lenkrollen, 2 Stück mit Feststeller
- gute Rolleigenschaften
- mit ESD-Kennzeichnung
- Selbstmontage

Technische Daten:

typischer Ableitwiderstand: $R_{gp} = 10^3 - 10^5$ Ohm
 Abmessung L x B x H: 615 x 415 x 135 mm
 Belastbarkeit: 150 kg
 Rollen-Ø: 75 mm
 Farbe: silber

Bestell-Nr.

867080



Transportbehälter

Seite 435 ff.

Warmbier Transportrolli ESD

Für alle Standard-Lagerbehälter.

Merkmale:

- verzinkte Metallkonstruktion
- vier lose, zweiachsig kugelgelagerte Gelenkrollen
- leitfähige Gummirollen
- ruhige Rolleigenschaften
- Selbstmontage
- mit ESD-Kennzeichnung

Technische Daten:

typischer Ableitwiderstand: $R_{gp} = 10^3 - 10^5$ Ohm
 Belastbarkeit: 150 kg
 Rollen-Ø: 100 mm
 Farbe: silber

Bestell-Nr. Abmessung L x B mm für Lagerbehälter mm Ausführung

804857	615 x 410	600 x 400	ohne Feststeller
867070	615 x 410	300 x 400/600 x 400	2 Feststeller, 2 lose
802425	810 x 610	400 x 600/800 x 600	2 Feststeller, 2 lose
801751	Zugstange, für Transportrolli		



WETEC Transportroller, ESD

Stabiler Transportroller mit einem leitfähigen Kunststoffrahmen. Der Rahmen hat eine sehr hohe Tragfähigkeit und wartungsfreie Leichtlauf-Lenkrollen.

Passend für Lagerbehälter 600 x 400 mm oder zwei Stück 400 x 300 mm.

Merkmale:

- stabiler Kunststoffkonstruktion
- vier wartungsfreie Leichtlauf-Lenkrollen, gute Rolleigenschaften
- hochwertige, leichtgängige und leitfähige Räder
- hohe Stabilität
- auf Euro-Maß abgestimmt

Technische Daten:

typischer Ableitwiderstand: $R_s = 10^3 - 10^{10}$ Ohm
 Belastbarkeit: 250 kg
 Rollen-Ø: 125 mm
 Farbe: schwarz



Bestell-Nr.	Ausführung	Außenmaße L x B x H mm
806599	geschlossene Decke	820 x 620 x 200

Warmbier Transportrolli ESD, doppelstöckig

Doppelstockversion, verzinkt. Für Lagerbehälter 600 x 400 mm oder zwei Stück 300 x 400 mm.

Merkmale:

- Metallkonstruktion galvanisch verzinkt
- obere Ablage zweistufig neigungsverstellbar
- leitfähige, spurlose Vollgummi-Lenkrollen (zwei Rollen mit Feststeller)
- ruhige Rolleigenschaften
- zur Selbstmontage
- mit ESD-Kennzeichnung

Technische Daten:

typischer Ableitwiderstand: $R_{sp} = 10^3 - 10^5$ Ohm
 Abmessung L x B x H: 615 x 415 x 505 mm
 Belastbarkeit: 150 kg
 Rollen-Ø: 75 mm
 Abstand zwischen den Ebenen: 360 mm



Lieferung erfolgt ohne Behälter.



Bestell-Nr.
801749

WETEC Transportrolli ESD, offen, zwei Etagen

Für alle Standard-Lagerbehälter. Grundflächen passend für vier Stück 400 x 300 mm oder zwei Stück 600 x 400 mm.

Merkmale:

- verzinkte Metallkonstruktion
- vier Lenkrollen
- ruhige Rolleigenschaften

Technische Daten:

typischer Ableitwiderstand: $R_s = 10^3 - 10^5$ Ohm
 Abmessung L x B x H: 610 x 410 x 500 mm
 Belastbarkeit: bis 200 kg
 Rollen-Ø: 75 mm
 Farbe: silber



Bestell-Nr.
867110

Warmbier Transportwagen mit Stoßbügel, für Lagerbehälter, ESD

Für alle Standard-Lagerbehälter. Grundfläche passend für zwei Stück 400 x 300 mm oder ein Stück 600 x 400 mm.

Merkmale:

- verzinkte Metallkonstruktion mit Bügelgriff
- vier lose, zweiachsig kugelgelagerte Gelenkrollen
- leitfähige Gummirollen
- ruhige Rolleigenschaften
- mit ESD-Kennzeichnung
- zur Selbstmontage

Technische Daten:

typischer Ableitwiderstand: $R_{sp} = 10^3 - 10^5$ Ohm
 Abmessung: 615 x 410 mm
 Rollen-Ø: 100 mm
 Belastbarkeit: 150 kg
 Farbe: silber



Bestell-Nr.
867100

Warmbier Transportwagen mit Klappbügel, ESD

Platzsparende Edelstahl-Rohrkonstruktion mit Klappbügel.

Merkmale:

- Edelstahl-Rohrkonstruktion
- vier leitfähige Vollgummi-Lenkrollen, zwei mit Feststeller
- Ladefläche mit ableitfähigem Ecostat Anti-Rutsch-Belag
- zur Selbstmontage
- mit ESD-Kennzeichnung

Technische Daten:

typischer Ableitwiderstand: $R_{gp} = 10^3 - 10^5 \text{ Ohm}$
Abmessung L x B x H: 825 x 520 x 970 mm
Rollen-Ø: 100 mm
Belastbarkeit: 100 kg



Bestell-Nr.

802448

Warmbier Transportwagen mit Stoßbügel, ESD

Verzinkte Metallkonstruktion mit Stoßbügel und einer Ablage.

Merkmale:

- vier leitfähige Lenkrollen, zwei Stück mit Feststeller
- Ablage mit ableitfähigem Ecostat Anti-Rutsch-Belag
- für Transport von Leiterplattenmagazinen geeignet
- zur Selbstmontage

Technische Daten:

typischer Ableitwiderstand: $R_{gp} = 10^6 - 10^7 \text{ Ohm}$
Abmessung L x B x H: 950 x 540 mm
Höhe der Ablage: 180 mm
Rollen-Ø: 100 mm
Belastbarkeit: 125 kg



Bestell-Nr.

867410

Warmbier Transportwagen, mit zwei Ablagen, ESD

Verzinkte Metallkonstruktion mit Haltegriff und zwei Ablagen. Eine dritte Ablage ist optional erhältlich. Die Ablagen sind ausgestattet mit ESD-Tischbelag.

Merkmale:

- verzinkte Metallkonstruktion
- leitfähige Vollgummi-Bereifung
- ruhige Rolleigenschaften
- vier leitfähige Lenkrollen, zwei Stück mit Feststeller
- zur Selbstmontage
- mit ESD-Kennzeichnung

Technische Daten:

typischer Ableitwiderstand: $R_{gp} = 10^6 - 10^7 \text{ Ohm}$
Abmessung L x B: 740 x 430 mm
höchste Ablage: 730 mm
Nutzbare Fachhöhe: 520 mm
Rollen-Ø: 100 mm
Belastbarkeit: 150 kg



Bestell-Nr. Artikel

867390 Warmbier Transportwagen, mit zwei Ablagen, ESD

867400 Ablageboden, ESD

mittleres Fach optional.

Treston Tischwagen SAP 507, ESD

Der höhenverstellbare Treston Tischwagen SAP 507 ESD eignet sich besonders als Zubehör für die Arbeitstische der Serien TP und TPH. Das Untergestell besteht aus pulverbeschichteten Stahlprofilen in RAL 7035 (lichtgrau).

Die Tischplatte hat einen Spanplattenkern und ist mit ESD-Laminat beschichtet. Sie ist beständig gegen Hitze, Lötzinn, Säuren und Lösungsmittel. Die Unterplatte AT 507 ESD bitte separat bestellen.

Merkmale:

- erfüllt Norm IEC61340-5-1 Standard
- Höhenverstellung durch Inbusschrauben
- mit vier Lenkrollen, davon zwei mit Feststeller
- reinraumgeeignet

Technische Daten:

Oberflächenwiderstand Tischplatte:	10 ⁶ -10 ⁸ Ohm
Ableitwiderstand Tischplatte:	10 ⁶ -10 ⁹ Ohm
Tischfläche:	500 x 700 mm
Höhenverstellung:	650-900 mm
Tragfähigkeit:	150 kg
Rollen-Ø:	100 mm

Bestell-Nr.

802308



WETEC Beistellwagen, ESD

Beistellwagen mit zwei Ladeflächen für Eurobehälter. Stabile Winkelstahl-Konstruktion.

Merkmale:

- pulverbeschichtet, elektrisch leitfähig
- Böden aus Dekorspanplatte
- zwei Lenkrollen mit Feststeller, zwei Bockrollen

Technische Daten:

typischer Ableitwiderstand:	$R_s = 10^6 - 10^8$ Ohm
Abmessung L x B x H:	675 x 415 x 635 mm
Ladefläche L x B:	605 x 410 mm
Ablagen:	2
Traglast:	250 kg
Rollen-Ø:	125 mm
Farbe:	lichtgrau RAL 7024

Bestell-Nr.

867090



WETEC Tischwagen, ESD

Rahmenprofil mit dauerhaft geschützter Oberfläche.

Merkmale:

- Pulverbeschichtung RAL 7024 graphitgrau
- schlag- und kratzfest, Traglast je Etagenboden 80 kg
- zwei leitfähige Lenkrollen mit Radfeststeller, zwei Bockrollen
- Ladeflächen aus elektrisch leitfähigen Dekorspanplatten

Technische Daten:

typischer Ableitwiderstand:	$R_s = 10^4 - 10^6$ Ohm
Traglast:	250 kg
Rollen-Ø:	125 mm

Bestell-Nr. Abmessung L x B x H mm Ladeflächen

866860	975 x 524 x 980	2
866880	975 x 524 x 980	3
866870	1.125 x 624 x 980	2
866890	1.125 x 624 x 980	3



WETEC Etagenwagen, ESD

Rahmenprofil mit dauerhaft geschützter Oberfläche.

Merkmale:

- Pulverbeschichtung RAL 7024 graphitgrau
- schlag- und kratzfest, Traglast je Etageboden 80 kg
- zwei leitfähige Lenkrollen mit Radfeststeller, zwei Bockrollen

Technische Daten:

typischer Ableitwiderstand: $R_g=10^4-10^6$ Ohm
 Traglast: 250 kg
 Rollen-Ø: 160 mm

Bestell-Nr.	Abmessung L x B x H mm	Böden
866900	910 x 500 x 990	3
866940	910 x 500 x 1.530	3
866980	910 x 500 x 1.530	5
866910	1.060 x 600 x 990	3
866920	1.060 x 700 x 990	3
866950	1.060 x 600 x 1.530	3
866990	1.060 x 600 x 1.530	5
866960	1.060 x 700 x 1.530	3
867000	1.060 x 700 x 1.530	5
866930	1.260 x 800 x 990	3
866970	1.260 x 800 x 1.530	3
867010	1.260 x 800 x 1.530	5
867020	Zusatzboden für Etagenwagen, ESD, 850 x 500 mm	
867030	Zusatzboden für Etagenwagen, ESD, 1.000 x 600 mm	
867040	Zusatzboden für Etagenwagen, ESD, 1.000 x 700 mm	
867050	Zusatzboden für Etagenwagen, ESD, 1.200 x 800 mm	



Treston SMD-Rollenwagen RRT, ESD

Stabile Metallkonstruktion mit drei Etagen. Passend für die Rollenständer RR-ESD. Die Stahlteile sind mit leitfähiger Pulverfarbe beschichtet. (Profile dunkelgrau RAL 7005, Ständer hellgrau RAL 7035). Die vier Etageböden sind aus gelochtem Stahl (RAL 7035).

Merkmale:

- vier Lenkrollen mit Feststeller
- leitfähige Vollgummi-Bereifung
- drei Etagen für Rollenständer und Unterplatte
- RR-ESD Rollenständer bitte separat bestellen (Best.Nr. 865360)

Technische Daten:

typischer Ableitwiderstand: $R_g=10^3-10^5$ Ohm
 Farbe: grau
 Rollen-Ø: 125 mm
 Belastbarkeit: 200 kg

Spulenständer

Seite 444 ff.



Bestell-Nr. Abmessung B x T x H mm

867150	1.100 x 530 x 1.780
865360	SMD-Spulenständer RR, ESD

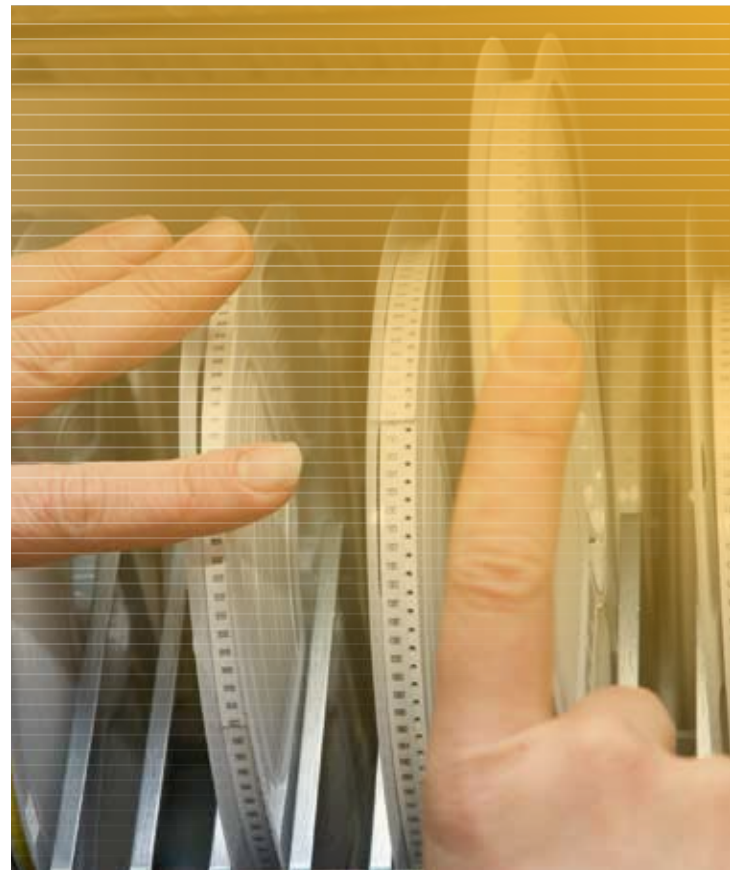

Warmbier Transportwagen mit Haltegriffen, ESD

Verzinkte Metallkonstruktion mit Haltegriffen.

Merkmale:

- vier Ablageböden, drei davon verstellbar
- vier leitfähige Gummirollen, zwei Lenkrollen mit Feststeller
- mit ESD-Kennzeichnung
- zur Selbstmontage

Technische Daten:

typischer Ableitwiderstand: $R_{gp} = 10^3 - 10^5 \text{ Ohm}$

Verstellraster: 25 mm

Rollen-Ø: 100 mm

Tragkraft: Fach 80 kg



Lieferung erfolgt ohne Zubehör.

Bestell-Nr.	Abmessung L x B x H mm	Ablagen mm
867160	740 x 540 x 1.280	625 x 405
867170	1.040 x 540 x 1.280	925 x 405
867180	Ablageboden für Transportwagen, ESD, 625 x 405 mm	
867190	Ablageboden für Transportwagen, ESD, 925 x 405 mm	

Warmbier Transportwagen, mit drei Ablagen, ESD

Verzinkte Metallkonstruktion mit zwei Haltegriffen und drei Ablagen.

Merkmale:

- drei Ablagen, ausgestattet mit Tischbelag
- vier leitfähige Lenkrollen, zwei Stück mit Feststeller
- Vollgummi-Bereifung
- ruhige Rolleigenschaften
- zur Selbstmontage
- mit ESD-Kennzeichnung

Technische Daten:

typischer Ableitwiderstand: $R_{gp} = 10^6 - 10^7 \text{ Ohm}$

Abmessung L x B: 950 x 540 mm

höchste Ablage: 770 mm

Nutzbare Fachhöhe: 260 mm

Rollen-Ø: 125 mm

Belastbarkeit: 250 kg



Bestell-Nr.

867200



WETEC Klemmbrett, ESD

Ableitfähiges Klemmbrett für DIN A4.

Merkmale:

- hohe Klemmkraft

Technische Daten:

typischer Oberflächenwiderstand: $R_s=10^4\text{-}10^6$ Ohm
 Abmessung L x B x H: 317 x 227 x 1,5 mm
 Material: Aluminium
 Farbe: hellgrau



Bestell-Nr.

864180

Warmbier Clipboard mit Deckel, PVC IDP-STAT, ESD

Ableitfähiges Klemmbrett für DIN A4-Dokumente.

Merkmale:

- PVC-Weichfolie mit Pappverstärkung
- Außen- und Innenseite mit elektrostatisch ableitfähiger IDP-STAT Folie
- Rückensteg versehen mit Kugelschreiberaussparung
- Drahtbügelklemme
- mit ESD-Kennzeichnung

Technische Daten:

typischer Oberflächenwiderstand: $R_s=10^9\text{-}10^{10}$ Ohm
 Format: DIN A4
 Abmessung B x H: 245 x 315 mm
 Stärke: 3,5 mm



Bestell-Nr. Farbe

802382 schwarz
 803055 gelb

Warmbier Ringbuch IDP-STAT, ESD

Ableitfähiges Ringbuch für DIN A4-Dokumente

Merkmale:

- PVC-Weichfolie mit Pappverstärkung
- Außen- und Innenseite mit elektrostatisch ableitfähiger IDP-STAT Folie
- Vorderseite und Rückensteg oben ca. 5 mm verkürzt, offen als Einsteckfach
- ESD-Kennzeichnung

Technische Daten:

typischer Oberflächenwiderstand: $R_s=10^9-10^{10}$ Ohm
 Abmessung B x H: 265 x 315 mm
 Stärke: 0,35 mm



Bestell-Nr.	Ausführung	Breite mm	Farbe
804795	4 Ringe	45	schwarz
804794	4 Ringe	45	Gelb

Warmbier Ringordner, ESD

DIN A4 Ringordner aus elektrostatisch dissipativem Karton.

Merkmale:

- elektrostatisch ableitfähiger Vollkarton
- Kantenschutz
- Beschriftungsrücken
- mit ESD-Kennzeichnung

Technische Daten:

typischer Oberflächenwiderstand: $R_s=10^9-10^{10}$ Ohm
 Format: DIN A4
 Farbe: schwarz



Bestell-Nr.	Ausführung	Breite mm
864070	4 Ringe	45
864080	4 Ringe	68
864090	2 Ringe	68
864100	2 Ringe	74

WETEC Ringmechanik

Die Spezialleiste kann leicht mit zwei Schrauben montiert werden. Zum Beispiel für das Anbringen von Arbeitsanweisungen am Arbeitsplatz.

Merkmale:

- Leisten aus vernickeltem Stahlblech
- stabile Mechanik
- Aufreiböffnung

Technische Daten:

Ring-Ø: 39 mm
 Breite: 26 mm



Bestell-Nr.	Ringe	Länge mm
864010	2	124
864020	4	290

Warmbier Ablagekorb, stapelbar, ESD

DIN A4 Ablagekorb aus volumenleitfähigem Kunststoff.

Merkmale:

- volumenleitfähiger Kunststoff
- Längsformat
- stapelbar
- mit ESD-Kennzeichnung

Technische Daten:

typischer Oberflächenwiderstand: $R_s=10^3-10^5$ Ohm
 Abmessung L x B x H: 350 x 260 x 55 mm
 Farbe: schwarz
 Format: DIN A4



Bestell-Nr.
864240

Warmbier Dokumentenhülle Permastat, ESD

Dokumentenhüllen aus elektrostatisch dissipativer Polyethylenfolie.

Merkmale:

- eine Seite offen
- ableitfähige Polyethylenfolie
- recyclebar
- Standardaufdruck mit ESD-Kennzeichnung, Recycle-Symbol, LOT-Nr.

Technische Daten:

typischer Oberflächenwiderstand: $R_s=10^{10}-10^{11}$ Ohm
 Dicke: 0,1 mm
 Format: DIN A4

Lieferumfang:

1 Pack 100 Stück

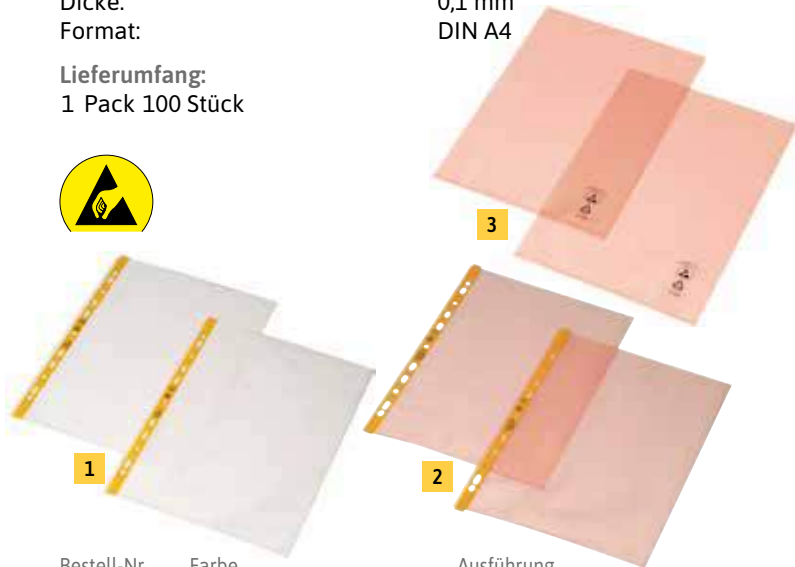

Bestell-Nr.	Farbe	Ausführung
864210	1 klar	mit Lochrand, 1 Seite offen
864200	2 rosa	mit Lochrand, 1 Seite offen
864220	3 rosa	ohne Lochrand, 2 Seiten offen

Warmbier Dokumentenhüllen IDP-STAT, ESD

Dokumentenhüllen aus elektrostatisch ableitfähiger Polypropylenfolie.

Merkmale:

- zwei Seiten offen ohne Lochrand
- dauerhaft elektrostatisch ableitfähige Polypropylenfolie
- aus Inherently Dissipative Polymer (IDP)
- genarbte Oberfläche
- Standardaufdruck mit ESD-Kennzeichnung, Recycle-Symbol und LOT-Nr.
- recyclebar

Technische Daten:

typischer Oberflächenwiderstand: $R_s=10^9-10^{10}$ Ohm
 Dicke: 0,09 mm
 Format: DIN A4
 Farbe: klar, transparent

Lieferumfang:

1 Pack 100 Stück



Bestell-Nr.
802383

Warmbier Dokumentenhüllen IDP-STAT, mit Lochrand, ESD

Dokumentenhüllen aus elektrostatisch ableitfähiger Polypropylenfolie.

Merkmale:

- eine Seite offen
- aus dauerhaft ableitfähiger Polypropylenfolie
- recyclebar
- Standardaufdruck mit ESD-Warnsymbol, Recyclezeichen, LOT-Nr.

Technische Daten:

typischer Oberflächenwiderstand: $R_s=10^9-10^{10}$ Ohm
 Dicke: 0,09 mm
 Farbe: transparent

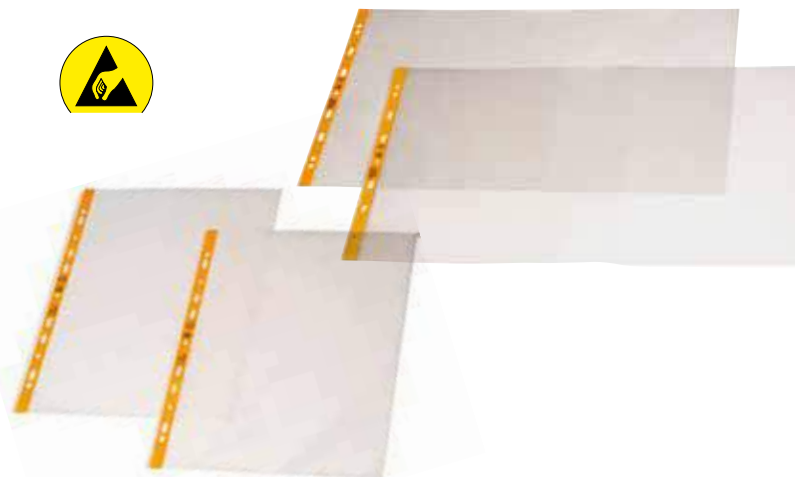

Bestell-Nr.	Ausführung	Format
864130	mit Lochrand	DIN A4
801732	mit Lochrand	DIN A3

Warmbier Dokumentenhüllen IDP-STAT PVC, ESD

Dokumentenhüllen aus elektrostatisch ableitfähigem PVC.

Merkmale:

- zwei Seiten offen ohne Lochrand
- dauerhaft ableitfähige Dokumentenhülle aus PVC
- aus Inherently Dissipative Polymer (IDP)
- Standardaufdruck mit ESD-Kennzeichnung, Recycle-Symbol und LOT-Nr.
- recyclebar

Technische Daten:

typischer Oberflächenwiderstand: $R_s=10^9-10^{10}$ Ohm
 Format: DIN A4
 Farbe: klar, transparent

Lieferumfang:

1 Pack 100 Stück



Bestell-Nr.	Materialdicke mm
804809	0,15
864140	0,25

Warmbier Dokumentenhüllen IDP-STAT, für Infotafeln, ESD

Für Infotafeln am Arbeitsplatz oder Ablage in Ordner (Mehrfachnutzen).

Merkmale:

- eine Seite offen mit Lochrand (Mehrfachlochung)
- dauerhaft ableitfähige Dokumentenhülle aus PVC
- aus Inherently Dissipative Polymer (IDP)
- Standardaufdruck mit ESD-Kennzeichnung, Recycle-Symbol, LOT.-Nr.
- recyclebar

Technische Daten:

typischer Oberflächenwiderstand: $R_s=10^9-10^{10}$ Ohm
Format: DIN A4
Materialdicke: 0,25 mm
Farbe: transparent

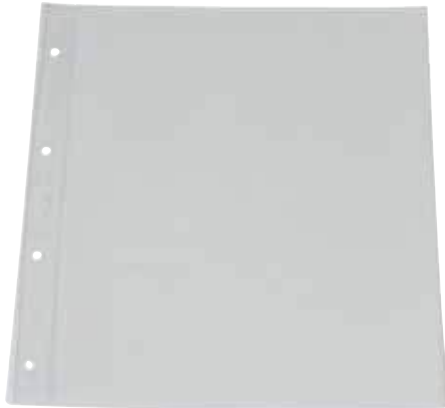

Bestell-Nr.

804811

Warmbier Hängemappe IDP-STAT, ESD

Merkmale:

- dauerhaft ableitfähige Hängemappe aus PVC
- IDP-STAT Folienmaterial
- Standardaufdruck mit ESD-Kennzeichnung, Recycle-Symbol, LOT.-Nr.
- recyclebar

Technische Daten:

typischer Oberflächenwiderstand: $R_s=10^9-10^{10}$ Ohm
Format: DIN A4
Farbe: transparent

Lieferumfang:

1 Pack 25 Stück

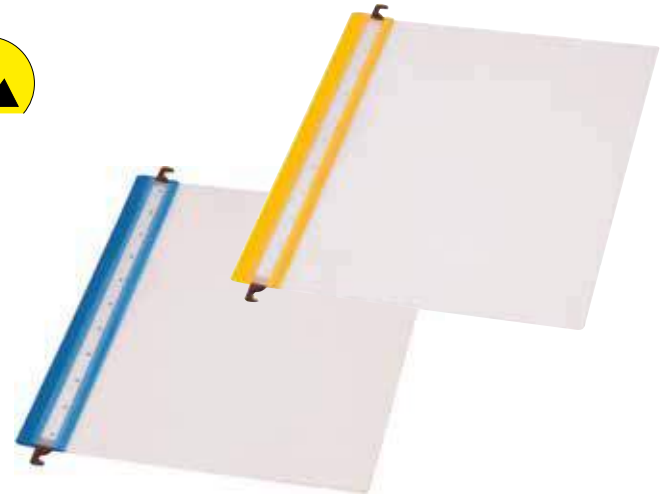

Bestell-Nr. Farbe

864160 blau/transparent

804807 gelb/transparent

Warmbier Schnellhefter IDP-STAT, ESD

Merkmale:

- dauerhaft ableitfähiger Schnellhefter aus PVC
- Vorder- und Rückendeckel transparent
- Heftstreifen blau oder gelb
- IDP-STAT Folienmaterial
- Metallhaftzunge
- Standardaufdruck mit ESD-Kennzeichnung, Recycle-Symbol, LOT.-Nr.
- recyclebar

Technische Daten:

typischer Oberflächenwiderstand: $R_s=10^9-10^{10}$ Ohm
Format: DIN A4

Lieferumfang:

1 Pack 25 Stück



Bestell-Nr. Farbe

864150 blau/transparent

803384 gelb/transparent

Warmbier Klemmhefter IDP-STAT, ESD

Dauerhaft ableitfähige Klemmhefter aus PVC

Merkmale:

- aus Inherently Dissipative Polymer (IDP)
- Standardaufdruck mit ESD-Kennzeichnung, Recycle-Symbol und LOT.-Nr.
- recyclebar

Technische Daten:

typischer Oberflächenwiderstand: $R_s=10^9-10^{10}$ Ohm
Format: DIN A4
Farbe: transparent

Lieferumfang:

1 Pack 25 Stück



Bestell-Nr.

804808

Warmbier Wandhalter Tarifold IDP-STAT, mit 10 Schwenkhaltern, ESD

Haltersystem mit Schwenktafeln zur schmutzfreien Aufbewahrung von Informationsblättern oder Arbeitsanweisungen.

Merkmale:

- oben offen
- Edelstahlhalter für Wandmontage
- Aufnahme für 10 Schwenktafeln
- IDP-STAT® Folienmaterial
- dauerhaft ableitfähige IDP-Folie
- mit ESD-Kennzeichnung

Technische Daten:

typischer Oberflächenwiderstand: $R_s=10^9-10^{10}$ Ohm
 Format: DIN A4
 Farbe: klar, transparent
 Rahmenfarbe: schwarz

Lieferumfang:

1 Stück Wandhalter mit 10 Schwenktafeln



Bestell-Nr. Artikel

864030	Warmbier Wandhalter Tarifold IDP-STAT, mit 10 Schwenkhaltern, ESD
864040	Wandhalter Tarifold, ESD
864050	Tischständer Tarifold IDP-STAT, ESD
864120	Schwenktafel Tarifold IDP-STAT, ESD, standard, oben offen
804802	Tarifold IDP-STAT Schwenkarm, ESD

Warmbier Wandhalter Tarifold IDP-STAT, ESD

Wandhaltersystem mit aufklappbaren Schwenktafeln (Easy Load) zur schmutzfreien Aufbewahrung von Informationsblättern.

Merkmale:

- Aluminiumhalter für Wandmontage
- Aufnahme von 10 Schwenktafeln über Magnetfläche (+ Fixierungsklemmen)

Lieferumfang:

1 Stück magnetischer Wandhalter
 10 Stück Schwenktafeln, inklusive Fixierklemmen



Bestell-Nr. Artikel

804797	Warmbier Tarifold IDP-STAT Wandhalter, ESD
804799	Tarifold IDP-STAT Wandhalter, magnetisch, ESD
804798	Fixierklemme für Wandhalter (magnetisch)

Warmbier Schwenktafel Tarifold IDP-STAT, ESD

Merkmale:

- IDP-STAT Folienmaterial
- dauerhaft ableitfähige IDP-Folie
- mit ESD-Warnsymbol

Technische Daten:

typischer Oberflächenwiderstand: $R_s=10^9-10^{10}$ Ohm
 Format: DIN A4
 Farbe: klar, transparent
 Rahmenfarbe: schwarz

Lieferumfang:

1 Pack 10 Stück



Bestell-Nr. Version

864120	standard, oben offen
804801	easy load

Warmbier Hängetafel Tarifold IDP-STAT, ESD

IDP-STAT Folienmaterial für den EPA Bereich.

Merkmale:

- IDP-STAT Folienmaterial
- dauerhaft ableitfähige IDP-Folie
- mit ESD Kennzeichnung

Technische Daten:

typischer Oberflächenwiderstand: $R_s=10^9-10^{10}$ Ohm
Farbe: klar, transparent
Rahmenfarbe: schwarz

Lieferumfang:

1 Pack 10 Stück



Bestell-Nr.

864110

Warmbier Laminierfolie, ESD

Merkmale:

- dauerhaft ableitfähige Laminierfolie aus Polyester
- recyclebar
- ohne Kennzeichnung

Technische Daten:

typischer Oberflächenwiderstand: $R_s=10^5-10^6$ Ohm
Farbe: transparent
Materialstärke: 0,08 mm

Lieferumfang:

1 Pack 50 Stück



Bestell-Nr. Format

864230 DIN A4

803383 DIN A3

Warmbier Schwenkarm Tarifold IDP-STAT, ESD

Passend zu Wandhalter Art.-Nr. 864030

Merkmale:

- ergonomische und platzsparende Bauweise
- mit integriertem Federmechanismus

Technische Daten:

Spannweite: der Tischklemme 63 mm



Bestell-Nr.

804802

Warmbier Schreibunterlage IDP-STAT PVC, ableitfähig, ESD

Ableitfähige und nach oben aufklappbare Schreibtischmatte.

Merkmale:

- Auflagefläche/Oberfläche aus elektrostatisch ableitfähiger IDP-STAT Folie
- Rückseite aus Schaumfolie
- mit 10 mm Druckknopf als Erdungskontaktpunkt
- mit ESD-Kennzeichnung

Technische Daten:

Abmessung L x B: 600 x 400 mm



Bestell-Nr.

804805

Warmbier Mousepad, ESD

Ableitfähiges Mousepad aus PVC-Weichfolie.

Merkmale:

- PVC-Weichfolie mit Pappverstärkung
- Außenseite mit elektrostatisch ableitfähiger IDP-STAT Folie

Technische Daten:

Abmessung: 225 x 185 mm
Farbe: schwarz



Lieferung ohne Inhalt.

Bestell-Nr.

804796

Warmbier Aufbewahrungstasche, mit Henkel und Reißverschluss, ESD

Ableitfähige Tasche mit zwei Henkel.

Merkmale:

- elektrostatisch ableitfähiges Polyestergewebe
- mit Reißverschluss

Technische Daten:

Abmessung L x B x H: 220 x 100 x 100 mm



Lieferung ohne Inhalt.

Bestell-Nr.

804806

WETEC Mousepad, ESD

Antistatisches Mousespad, welches die Anforderungen der EPA erfüllt.

Technische Daten:

typischer Oberflächenwiderstand: 12 Ohm
Abmessung B x L: 220 x 180 mm
Farbe: schwarz



Messgerät
gehört nicht zum
Lieferumfang

Bestell-Nr.

803442

Warmbier Magnetdokumententasche DIN A4, IDP-STAT PVC, ESD

Ableitfähige Magnetdokumententasche in DIN A4 quer/DIN A3 quer.

Merkmale:

- Vorderseite aus elektrostatisch ableitfähiger IDP-STAT Folie
- Vorderseite oben offen
- Rückseite aus vollflächiger Magnetfolie
- mit ESD-Kennzeichnung



Bestell-Nr. Format

804804 DIN A3

804803 DIN A4

WETEC Kugelschreiber mit Großraummine, ESD

Ableitfähiger Kugelschreiber für Ihren EPA-Bereich.

Merkmale:

- dauerhaft ableitfähiger Kunststoff
- Mine mit blauer Tinte

Technische Daten:

typischer Oberflächenwiderstand: $R_s=10^9$ Ohm
Farbe: schwarz/gelb



Bestell-Nr.

864170

WETEC Flaschenöffner, ESD

Merkmale:

- Ergonomischer Zweikomponenten-Griff
- Für alle gängigen Flaschenverschlüsse

Technische Daten:

Länge: 150 mm



Bestell-Nr.

872790

Warmbier Wertstofftonne, ESD

ESD-Wertstofftonne mit zwei leitfähigen Rädern für ESD-geschützte Bereiche.

Merkmale:

- große Wertstofftonne mit klappbarem Deckel

Technische Daten:

Material: HDPE, ableitfähig
 Farbe: anthrazit
 Volumen: 120 l
 Abmessungen L x B x H: 490 x 555 x 1.005 mm
 Rad-Ø: 200 mm



Bestell-Nr.

809176

Warmbier Mehrzweckbehälter-Set, ESD

Merkmale:

- entspricht den Anforderungen nach DIN EN 61340-5-1
- elektrostatisch volumenleitfähiges Polypropylen
- Fahrwagen mit 4 leitfähigen Rollen
- Kennzeichnung mit ESD- Warnsymbol, Recycle- Symbol
- recyclebar

Technische Daten:

typischer Punkt-zu-Punkt-Widerstand: $R_{p-p} = 10^4 - 10^5$ Ohm
 Abmessung L x B x H: 510 x 490 x 725 mm
 Volumen: 90 l
 Farbe: schwarz

Lieferumfang:

- 1 Stück leitfähiger Behälter
- 1 Stück leitfähiger Deckel
- 1 Stück leitfähiger Fahrwagen



Bestell-Nr.

801736

Warmbier Mehrzweckbehälter, ESD

Mehrzweckbehälter aus elektrostatisch volumenleitfähigem Polypropylen.

Merkmale:

- elektrostatisch leitfähiges Polypropylen
- entspricht Anforderungen nach DIN EN 61340-5-1
- recyclebar
- ohne Deckel und Fahrwagen

Technische Daten:

typischer Punkt-zu-Punkt-Widerstand: $R_{p-p} = 10^4 - 10^5$ Ohm
 Volumen: 90 l
 Abmessung L x B x H: 490 x 510 x 600 mm



Bestell-Nr. Artikel

801735	Warmbier Mehrzweckbehälter, ESD
801738	Fahrwagen mit Rollen für Mehrzweckbehälter, ESD
802372	Müllbeutel Permastat, ESD, Volumen 190 l, 500 + 400 x 1.200 mm
801737	Deckel für Mehrzweckbehälter, ESD
804946	Deckelscharnier, für Mehrzweckbehälter

WETEC Papierkorb, ESD

Papierkorb aus elektrostatisch volumenleitfähigem Polypropylen.

Merkmale:

- dauerhaft volumenleitfähiges Polypropylen durch Karbon
- mit ESD-Warnsymbol
- recyclebar

Technische Daten:

typischer Oberflächenwiderstand: $R_{p-p} = 10^4 - 10^5$ Ohm



Bestell-Nr. Volumen l Abmessung mm Höhe mm

864260	14	Ø 300	320
864290	35	Ø 395	420
864250	40	330 x 330	530
864300	60	280 x 555	590
803834	Deckel für Papierkorb, ESD, Volumen 60 l		
864330	Müllbeutel Permastat, ESD, Volumen 30 l, 300 + 200 x 600 mm		
864340	Müllbeutel Permastat, ESD, Volumen 120 l, 380 + 320 x 1.100 mm		
864360	Müllbeutel Permastat, ESD, Volumen 120 l, 700 x 1.100 mm		

WETEC Großer Papierkorb, ESD

Großer Abfalleimer aus elektrostatisch volumenleitfähigem Polyethylen. Nicht für nasse Abfälle geeignet.

Merkmale:

- nur für trockene Abfälle geeignet
- aus leitfähigem PE
- ESD-Warnsymbol



Technische Daten:

Inhalt: 112 l
 typischer Ableitwiderstand: $R_s=10^4-10^5$ Ohm
 Abmessung L x B x H: 400 x 400 x 700 mm

Bestell-Nr.

801965

Warmbier Reinigungswagen, ESD

Reinigungswagen für den ESD Bereich. Durch die Ablagekörbe können Reinigungsmittel immer mitgeführt werden. Der Müllsackhalter ist fest montiert.

Merkmale:

- leicht manövrierbarer und kompakter Reinigungswagen
- vier schwenkbare Räder mit Kugellager, zwei mit Feststeller
- für 125 Liter Säcke geeignet



Lieferung erfolgt ohne Wassereimer und Müllbeutel

Bestell-Nr.

806123

Warmbier Müllbeutel Permastat, ESD

Aus elektrostatisch dissipativem Polyethylen.

Merkmale:

- langfristig ableitfähige Polyethylenfolie
- mit ESD-Warnsymbol
- Recycle-Symbol

Technische Daten:

typischer Oberflächenwiderstand: $R_s=10^{10}-10^{11}$ Ohm
 Farbe: rosa



Bestell-Nr.	Volumen l	Abmessung L x B mm	Anzahl Stück
864330	30	300 + 200 x 600	500
864340	120	380 + 320 x 1.100	100
864360	120	700 x 1.100	100
802372	190	500 + 400 x 1.200	100
864350	600-700	750 + 750 x 1.800	75

Warmbier Seitenfaltenbeutel Permastat

Seitenfaltenbeutel für Lagerbehälter.

Merkmale:

- mit Aufdruck
- kundenspezifische Seitenfaltenbeutel auf Anfrage

Technische Daten:

typischer Oberflächenwiderstand: $R_s=10^{10}-10^{11}$ Ohm



Box gehört nicht zum Lieferumfang.

Bestell-Nr.	Abmessung L x B mm	Anzahl Stück
804702	440 + 340 x 500	500
804703	600 + 400 x 700	250

weitere Verpackungsbeutel

Seite 413

Warmbier Seitenfaltenhaube Permastat, ESD

Merkmale:

- elektrostatisch ableitfähige Polyethylenfolie
- für Paletten und Gitterboxen
- recyclebar

Technische Daten:

typischer Ableitwiderstand: $R_s=10^{10}-10^{11}$ Ohm
 Materialdicke: 0,15 mm
 Farbe: rosa

Lieferumfang:

1 Rolle 40 Stück/Rolle



Bestell-Nr.	Abmessung L x B mm
802374	1.250 + 850 x 1.850
802373	1.250 + 850 x 900

Reinigung



Warmbierkehrbesen mit Aluminiumstiel, ESD

Merkmale:

- elektrostatisch leitfähige Borsten
- Besen mit Aluminium- oder Kunststoffstiel
- mit ESD-Symbol

Technische Daten:

Stiellänge: 1.480 mm
Borstenlänge: 35 mm



Bestell-Nr. Breite mm

801419	400
801424	500



Warmbierkehrbesen mit Kunststoffstiel, ESD

Merkmale:

- elektrostatisch volumenleitfähiger Kunststoff (PP)
- elektrostatisch leitfähige NYLON-Borsten

Technische Daten:

Stiellänge: 1.380 mm
Borstenlänge: 50 mm



Bestell-Nr. Breite mm

804866	400
804867	500



Warmbierkehrschaufel Set, leitfähig, ESD

Merkmale:

- elektrostatisch volumenleitfähiger Kunststoff
- mit ESD-Symbol
- Nylonbürsten

Technische Daten:

Breite: 310 mm
Tiefe: 160 mm
Bürstenbreite: 140 mm



Bestell-Nr.

806119



Warmbierkehrschaufel, leitfähig, ESD

Merkmale:

- elektrostatisch volumenleitfähiger Kunststoff
- mit ESD-Symbol

Technische Daten:

Breite: 310 mm
Tiefe: 160 mm



Bestell-Nr.

804868



Warmbier Kehrsammler mit Stiel, ESD

Mit diesem praktischen und leichten Kehrsammler kann man ohne Bücken Schmutz schnell und einfach aufnehmen. Der Klappdeckel an der Schaufel sorgt für eine sichere und hygienische Entsorgung. Der Kehrsammler steht sowohl in geschlossenem als auch in geöffnetem Zustand.

Merkmale:

- dauerhaft volumenleitfähiges Polypropylen durch Karbon
- mit ESD-Warnsymbol
- Recycle-Symbol

Technische Daten:

Gesamthöhe: 1.260 mm
Volumen: 6 l



Bestell-Nr.

806120

WETEC Kehrschaufel-Set, ESD

Das Set besteht aus einer verschließbaren ESD-Kehrschaufel die sich beim Absetzen auf den Boden automatisch öffnet und einem ESD-Besen mit verstellbarem Winkel.

Merkmale:

- elektrostatisch leitfähige Borsten
- Besen mit leitfähigem Aluminiumstiel
- Schaufel aus leitfähigem Kunststoff
- mit ESD-Warnsymbol

Technische Daten:

Borstenlänge: 45 mm
Bürstenlänge: 190 mm
Bürstenbreite: 23 mm
Stiellänge: 880 mm
Farbe: schwarz

Lieferumfang:

1 Stück Besen
1 Stück Schaufel



Bodenbeläge

Seite 474 ff.



Bestell-Nr.

864370

Warmbier Handbesen, ESD

Aus elektrostatisch volumenleitfähigen Kunststoff und leitfähigen Naturborsten.

Merkmale:

- elektrostatisch volumenleitfähiger Kunststoff
- zur Reinigung von Tischmatten
- mit ESD-Warnsymbol

Technische Daten:

Farbe: schwarz



Bestell-Nr. Bürstenbreite mm

864450 160

804945 340

WETEC Handfeger, ESD

Leitfähiger Handfeger mit Naturborsten. Zum Reinigen von ESD-Arbeitsplätzen. Die Nutzung von leitfähigen Pinseln vermeidet statische Aufladungen an ESD gefährdeten Bauteilen.

Merkmale:

- mit leitfähigen Fasern

Technische Daten:

Bürstenlänge: 920 mm
Bürstenbreite: 300 mm
Farbe: schwarz



Bestell-Nr.

836380

Warmbier Kehrschaufel, ESD

Merkmale:

- elektrostatisch volumenleitfähiger Kunststoff
- mit ESD-Warnsymbol

Technische Daten:

Breite: 290 mm
Tiefe: 190 mm



Bestell-Nr.

864440

WETEC Staubsauger EPA-Clean, ESD

Durch die Super-Silent-Technologie ist der geräuscharme Motor mit schwingungsgedämpfter Lagerung extrem leise auf niedrigster Stufe. Für höchste Ansprüche an Hygiene und Reinheit steht ein 4-fach Filtersystem mit Micro-Vliesfilterbeutel, Dauer-Feinstaubfilter, Motorschutzfilter und HEPA-Filter zur Verfügung.

Merkmale:

- Gehäuse und Zubehör ableitfähig
- HEPA-Filter H13
- umlaufendes Stoßband zum Schutz vor Beschädigungen
- ableitfähige Doppel-Lenkrollen für optimale Mobilität
- Ein-Hand-Entriegelung zur Entleerung
- Halterung und Saugrohr-Parkstellung
- abnehmbare Zubehöralterung mit Fugendüse und Polsterdüse
- einklappbarer Kabelhalter zur Kabelaufwicklung

Technische Daten:

Leistung:	900 W
Abmessung L x B x H:	380 x 370 x 370 mm
Schlauchlänge:	2,5 m
Aktionsradius:	15 m
Kabellänge:	12 m
Volumen:	8 l
Reinraumklasse:	1.000
Lautstärke:	54 dB
Unterdruck max.:	24 kPa
Luftmenge max.:	32 l/s

Lieferumfang:

- 1 Stück Staubsauger EPA-Clean
- 1 Stück Saugschlauch 2,5 m mit Handgriff
- 2 Stück Saugrohr
- 1 Stück Fugendüse
- 1 Stück Polsterdüse
- 1 Stück Hartbodendüse
- 1 Stück Staubbeutel
- 5 Stück ableitfähige Doppel-Lenkrollen



made
in
Germany



Bestell-Nr. Artikel

800400	WETEC Staubsauger EPA-Clean, ESD
802188	Staubsaugerbeutel aus Micro-Vlies

WETEC Staubsauger Typ 7350, ESD

Staubsauger im leitfähigen Kunststoffkoffer mit Tragegurt. Leitfähiger Staubsauger für den Servicebereich zum Reinigen von Schaltschränken, Computern, Kopierern, Laserdruckern etc. Der Sauger kann im Tragekoffer verwendet werden. Er verfügt über einen leistungsstarken Bypassmotor und wird mit einem H13-Filterbeutel, der selbst kleinste Staubpartikel auffängt, ausgeliefert. Besonders geeignet ist der Sauger für den mobilen Einsatz, da das kompakte Design einen einfachen Transport sicherstellt. Ein Zerlegen der angeschlossenen Schläuche und Saugdüsen ist nach dem Einsatz für den Transport nicht nötig.

Merkmale:

- leichtes, kompaktes Gerät
- Gehäuse aus leitfähigem Polypropylen

Technische Daten:

Leistung:	1.300 W
Unterdruck:	127 mbar
Behältervolumen:	1.2 l
Luftstrom:	37 l/s

Lieferumfang:

- 1 Stück Saug-Düsen-set
- 1 Stück Filterbeutel H13
- 1 Stück 3 m Netzkabel



Bestell-Nr. Ausführung

864460	ohne Saugleistungsregelung
864470	mit Saugleistungsregelung
864480	Verlängerungsschlauch, ESD
864530	Staubsaugerbeutel, 5er Pack
864540	Staubsaugerbeutel, 10er-Pack
864550	Microfilter
864560	HEPA-Microfilter, weiß
864520	Aufsatzbürste, hart, ESD, schwarz
864570	Fugendüse, ESD
864510	Saugrohr, gerade, ESD
802289	Saugrohr mit Düse, Supersoft, ESD
802288	Bürstenset für Staubsauger, ESD
864490	Abgewinkeltes Saugrohr, ESD

WETEC Reinraum-Staubsauger Typ 888, ESD

Vielseitiger EPA-Staubsauger/Gebälse mit fortschrittlichem Reinraum-Hochfiltrationssystem für Staub- und Schmutzablagerungen von ESD-empfindlichen elektronischen Geräten, Montagelinien, Forschungs- und Entwicklungsbereichen und im Außendienst.

Merkmale:

- EPA-konform nach IEC 61340-5-1
- mehrstufiges Filtersystem (3-stufiges HEPA-ISO 7-Filtersystem)
- Überhitzungsschutz
- sehr bewegliche, raumschonende und robuste Rollen
- überdimensionaler Motorfilter für einen gleichmäßigen Luftstrom, der sowohl die Lebensdauer des Motors als auch des Filters verlängert und vorzeitiges Verstopfen verhindert
- Kabelhalter

Technische Daten:

typischer Oberflächenwiderstand:	10 ⁵ -10 ⁷ Ohm
Leistungsaufnahme:	1.100 W
Abmessung L x B x H:	390 x 340 x 425 mm
Saugleistung:	210 mbar
Kabellänge:	10 m
Behältervolumen:	ca. 12 l
Geräuschpegel:	64 dB(A)
Luftstrom max.:	45 l/s

Lieferumfang:

- 1 Stück ESD-Reinraum-Staubsauger
- 1 Stück Saugschlauch
- 1 Stück Saugrohr
- 1 Stück diverse Bürstenaufsätze



Bestell-Nr.

803842

Warmbier Wassereimer, ESD

Merkmale:

- dauerhaft volumenleitfähiges Polypropylen durch Karbon
- mit ESD-Warnsymbol
- Recycle-Symbol

Technische Daten:

Höhe:	275 mm
Volumen:	9 l



Bestell-Nr. Artikel

806121 Warmbier Wassereimer, ESD

806122 Deckel für Wassereimer, ESD

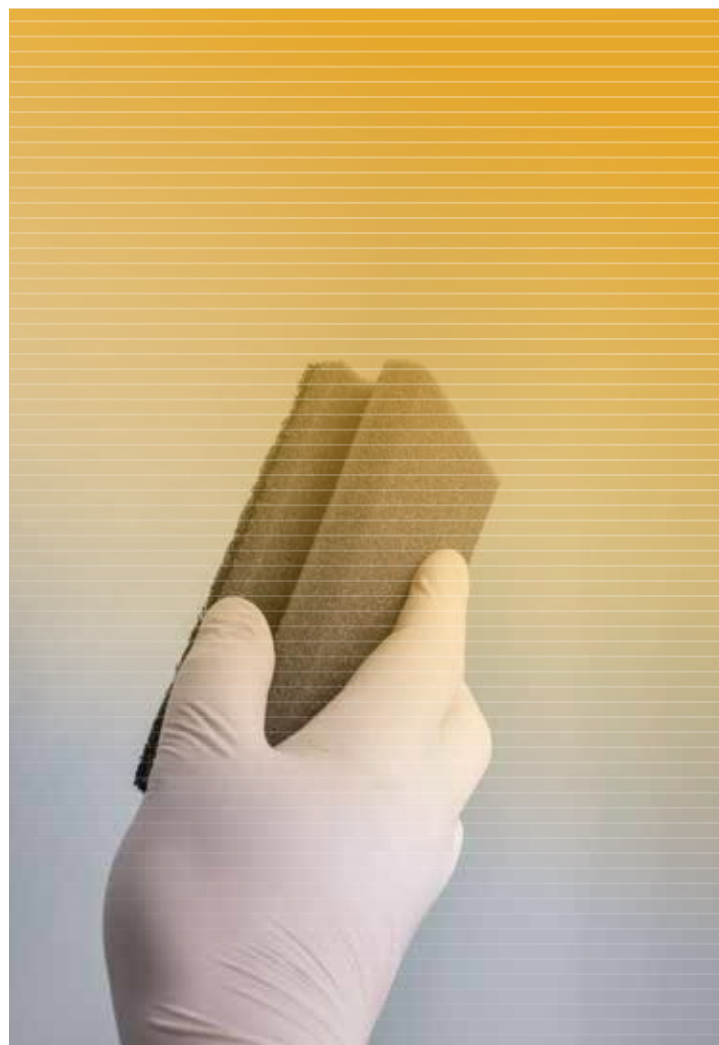

Warmbier Bodenreiniger, ESD

Spezielles Reinigungsmittel für normal verschmutzte ESD-Böden.

Merkmale:

- erhält die notwendigen Widerstandswerte
- sehr gute Reinigung von normaler Verschmutzung



Bestell-Nr. Inhalt l

836150 5

Warmbier Grundreiniger, ESD

Spezielles Reinigungsmittel für ESD-Böden. Entfernt normale Verschmutzungen und auch das ESD-Bodenwachs sicher und effektiv.

Merkmale:

- Grundreiniger für ESD-Böden
- erhält die notwendigen Widerstandswerte
- sehr gute Reinigung von normaler Verschmutzung
- zur Reinigung des Bodens vor der Versiegelung

Technische Daten:

Verbrauch: ca. 1 Liter / 10 m²



Bestell-Nr. Inhalt l

836180 5

Warmbier Bodenwachs, ESD

Ableitfähiger, flüssiger Bodenwachs für isolierende Bodenmaterialien wie PVC, Linoleum und Parkett geeignet.

Merkmale:

- seidig glänzende Oberfläche
- kostengünstige Problemlösung
- einfache, schnelle Auftragung mit handelsüblichen Reinigungsgeräten
- regelmäßige Nachbehandlung notwendig

Technische Daten:

typischer Punkt-zu-Punkt-Widerstand: $R_{p-p} = 10^7 - 10^9 \text{ Ohm}$
 Verbrauch: ca. 1 Liter / 40 m² (je nach Bodenbeschaffenheit)



Bestell-Nr. Inhalt l

836170 5

Warmbier Reiniger, ESD

Spezielles Reinigungsmittel für dissipative und leitfähige Oberflächen.

Merkmale:

- erhält die notwendigen Widerstandswerte
- sehr gute Reinigung von Schmutz- und Getränkflecken, Bleistift- und Filzstiftstrichen sowie Druckerschwärze
- einfache Anwendung durch Sprühflasche



Bestell-Nr. Inhalt l

836190 1
836200 5

Ausführung

Sprühflasche
Nachfüllkanister

Warmbier Wischtücher, weiß, ESD

Ableitfähige ESD-Wischtücher für die Anwendung mit üblichen Reinigungsmitteln.

Merkmale:

- 100 % synthetisches, gestricktes Polyester
- nicht waschbar

Technische Daten:

typischer Oberflächenwiderstand: $R_s=10^8-10^9$ Ohm
Abmessung: 230 x 230 mm

Lieferumfang:

1 Pack 50 Stück Wischtücher



Bestell-Nr.

804947

WETEC Antistatik-Mikrofasertuch, für den Einsatz mit Flüssigkeiten, ESD

Dieses Antistatiktuch ist speziell auf die Verwendung mit Flüssigkeiten und Reinigungslösungen optimiert. Das Tuch selbst ist nicht getränkt oder imprägniert. Die antistatische Wirkung wird durch leitende Gewebestandteile gewährleistet, deren Wirksamkeit über die Nutzungszeit konstant bleibt. Die Schmutzaufnahme wird durch hunderttausende winziger Taschen im Mikrofasergewebe unterstützt. Das Tuch ist hervorragend für die antistatische Feuchtreinigung sensibler Oberflächen geeignet. Dabei wird der Aufbau einer neuen Ladung wirksam verhindert.

Merkmale:

- kann mit Glasreiniger oder anderen alkoholbasierten Reinigungslösungen verwendet werden
- ideal zur Reinigung von Leiterplatten, Linsen, Objektiven, Kunststoff, Bildschirmen, Touchscreens
- Tuch ist waschbar, weich und fusselfrei

Technische Daten:

Abmessung: 250 x 450 mm



Bestell-Nr.

801339

WETEC Antistatik-Mikrofasertuch, für den Einsatz ohne Flüssigkeiten, ESD

Dieses antistatische Reinigungstuch besteht aus einem hochleitfähigen Mischgewebe aus zwei unterschiedlichen Fasern. Das weiche Mikrofasergewebe verfügt über hunderttausende winziger Taschen, die Staub- und Schmutzpartikel aufnehmen. Eingewebte spezielle leitfähige Fasern sorgen für eine hohe Oberflächenleitung und garantieren damit eine effiziente Ableitung statischer Aufladung. Im Gegensatz zur antistatischen Behandlung von Tüchern mit leitenden Flüssigkeiten oder Imprägnierungen bleibt die Antistatikwirkung in vollem Umfang erhalten. Darüber hinaus ist es waschbar, sodass es immer wieder verwendet werden kann.

Merkmale:

- ideal zur Reinigung von Leiterplatten, CD's, Bildschirmen, Objektiven, Touchscreens
- verhindert die Bildung staubanziehender Aufladungen
- Tuch ist waschbar, weich und fusselfrei

Technische Daten:

Abmessung: 250 x 450 mm



Bestell-Nr.

801338

Warmbier Wischtuch, ESD

Ableitfähige ESD-Wischtücher für die Reinigung oder Trocknung von Schablonen, Leiterplatten, optischen Bauteilen oder Maschinenteilen.

Merkmale:

- ableitfähige ESD-Wischtücher für die Anwendung mit üblichen Reinigungsmitteln
- keine Metall- oder Karbonfasern
- nicht waschbar
- 100% synthetisches, gestricktes Polyester

Technische Daten:

typischer Ableitwiderstand: $R_s=10^8-10^9$ Ohm
Abmessung: 230 x 230 mm
Material: Polyester
Farbe: rosa

Lieferumfang:

1 Pack 50 Stück Wischtücher



Bestell-Nr.

836290

WETEC Leitfähige Pinsel, ESD

Leitfähige Pinsel aus Naturborsten, in Standardqualität. Zum Reinigen von Platinen und anderen Werkstücken. Die Nutzung von leitfähigen Pinseln vermeidet statische Aufladungen an ESD gefährdeten Bauteilen.

Merkmale:

- mit leitfähigen Fasern

Technische Daten:

typischer Ableitwiderstand: $R_{gp} = 10^6 - 10^7 \text{ Ohm}$

Ausführung: hart



Bestell-Nr. Breite mm

836300	12
836310	18
836320	25
836330	37
836340	50
836350	70



WETEC Hartbürste, ESD

Zum Reinigen von Platinen und anderen Werkstücken. Die Nutzung von leitfähigen Bürsten vermeidet statische Aufladungen an ESD gefährdeten Bauteilen.

Merkmale:

- mit leitfähigen Fasern

Technische Daten:

typischer Ableitwiderstand: $R_{gp} = 10^6 - 10^7 \text{ Ohm}$

Abmessung: 23 x 70 mm



Reiniger

Seite 567 ff.

Bestell-Nr.

800375



WETEC Reinigungs-Hartbürste, ESD

Leifähige Rundbürste mit Naturborsten. Zum Reinigen von Platinen und anderen Werkstücken. Die Nutzung von leitfähigen Bürsten vermeidet statische Aufladungen an ESD gefährdeten Bauteilen.

Technische Daten:

typischer Ableitwiderstand: $R_{gp} = 10^6 - 10^7 \text{ Ohm}$

Breite: 80 mm



Bestell-Nr.

836480



Warmbier Bürstensortiment Natur

Im Gegensatz zu herkömmlichen Bürsten können bei Verwendung dieses leitfähigen Bürstensortimentes statische Aufladungen an ESD-gefährdeten Flachbaugruppen minimiert werden.

Die Bürsten bestehen aus einem elektrostativ volumenleitfähigen Kunststoff-Griff und eingearbeiteten Naturborsten, die mit leitfähigen Fasern vermischt sind, inklusive ESD-Warnsymbol.

Merkmale:

- elektrostatisch, volumenleitfähiger Kunststoff-Griff
- eingearbeitete Naturborsten, mit leitfähigen Fasern vermischt
- mit ESD Warnsymbol

Technische Daten:

typischer Ableitwiderstand: $R_{sp} = 10^4 - 10^5 \text{ Ohm}$

Warmbier Flachbürste, weich ESD

Technische Daten:
Breite: 140 mm



Bestell-Nr.

836470

Warmbier Pinsel, weich, mit Aufhängeöse, ESD

Technische Daten:
Breite: 25 mm



Bestell-Nr.

802371

Warmbier Flachbürste, hart, ESD



Bestell-Nr. Breite mm

836400	12,5
836410	19
836420	25
836430	38
836440	50

Warmbier Handbürste, rund, ESD

Technische Daten:
Durchmesser: 125 mm



Bestell-Nr.

804674

Warmbier Reinigungs-Pinsel Natur, ESD



Bestell-Nr. Breite mm

807287	3
836460	6

Warmbier Handbürste, klein, ESD

Technische Daten:
Länge: 275 mm



Bestell-Nr.

804675

Warmbier Bürste, hart, ESD



Bestell-Nr. Breite mm

836490	30
836500	60

Warmbier Bürstensortiment Nylon, schwarze Borsten

Im Gegensatz zu herkömmlichen Bürsten können bei Verwendung dieses leitfähigen Bürstensortimentes statische Aufladungen an ESD-gefährdeten Flachbaugruppen minimiert werden. Die strapazierfähigen, dauerhaft leitfähigen Borsten aus Nylon 6.12 sorgen für eine kontrollierte Ladungsableitung.

Merkmale:

- elektrostatisch, volumenleitfähiger Kunststoff-Griff
- strapazierfähige, dauerhaft leitfähige Borsten aus Nylon 6.12
- mit ESD Warnsymbol

Technische Daten:

typischer Ableitwiderstand: $R_{gp} = 10^4 - 10^5 \text{ Ohm}$

Warmbier Flachbürste Nylon hart, ESD



Bestell-Nr. Breite mm

804676	12,5
804677	19
804678	25
804679	38
804680	50

Warmbier Hartbürste Nylon, ESD

Technische Daten:
Breite: 80 mm



Bestell-Nr.

804683

Warmbier Pinsel Nylon hart, ESD



Reiniger

Seite 567 ff.



Bestell-Nr. Breite mm

804681	3
804682	6

Warmbier Hartbürste Nylon, ESD



Bestell-Nr. Breite mm

804684	30
804685	60

Warmbier Bürstensortiment Nylon, gelbe Borsten

Im Gegensatz zu herkömmlichen Bürsten können bei Verwendung dieses leitfähigen Bürstensortimentes statische Aufladungen an ESD-gefährdeten Flachbaugruppen minimiert werden. Die strapazierfähigen, dauerhaft leitfähigen Borsten aus Nylon 6.12 sorgen für eine kontrollierte Ladungsableitung.

Merkmale:

- elektrostatisch, volumenleitfähiger Kunststoff-Griff
- strapazierfähige, dauerhaft leitfähige Borsten aus Nylon 6.12
- mit ESD Warnsymbol

Technische Daten:

typischer Ableitwiderstand: $R_{gp}=10^9\text{-}10^{10}$ Ohm

Warmbier Flachbürste hart, gelbe Nylonborsten, ESD



Bestell-Nr. Breite mm

836510	12,5
836520	19
836530	25
836540	38
836550	50



Warmbier Bürste, hart, gelbe Nylonborsten, ESD

Technische Daten:
Breite: 80 mm



Bestell-Nr.

836580

Warmbier Bürste, hart, gelbe Nylonborsten, ESD



Bestell-Nr. Breite mm

836590	30
836600	60

Warmbier Pinsel, hart, gelbe Nylonborsten, ESD



Bestell-Nr. Breite mm

836560	3
836570	6

Warmbier Bürste, hart, gelbe Nylonbürste als Schlüsselanhänger, ESD

Technische Daten:
Breite: 17 mm



Bestell-Nr.

804673

Ergokomfort PVC-Bodenfliese XL, ESD

Dies ist eine einzigartige Bodenlösung, die elektrostatische Entladungen eliminiert. Sie findet ihre Verwendung vor allem in Labors, Datenzentren, der Pharma sowie der elektrotechnischen Industrie und sogar in explosionsgefährdeten Räumen.

Zum Abrunden eines kompletten und funktionsfähigen ESD-Bodensystems werden die ESD-Fliesen optional samt Erdungsband und Erdungsset, das einen Stecker, ein Verbindungskabel, eine Verbindungsniete sowie ein Metallerdungselement umfasst, geliefert.

Diese sehr widerstandsfähigen und pflegeleichten Fliesen eignen sich für Räumlichkeiten mit hoher mechanischer Belastung (7 mm) bzw. mäßiger mechanischer Belastung (4 mm), insbesondere dank ihres homogenen Materials und ihrer Abriebfestigkeit. Verlassen Sie sich auf eine ideale Kombination aus stabiler und zuverlässiger Leitfähigkeit und bewährter Nutzungsdauer des ESD-Bodenbelags.

Merkmale:

- DIN EN 61340-5-1
- verhindern eine harte elektrostatische Entladung
- einfache Montage
- kann praktisch auf jede Oberfläche ohne komplizierte Anpassungen verlegt werden
- besonders geeignet für Räume in der Automobilindustrie, Umspannwerke, Rechenzentren, Labors, pharmazeutische Zentren und andere Spezialbetriebe
- hervorragende Beständigkeit gegen Chemikalien, einfache Wartung und Desinfektion
- höchste mechanische Widerstandsfähigkeit verhindert Beschädigungen der Oberfläche durch Handhabungstechnik oder massive Punktbelastung
- Montage von Teilbereichen ohne Betriebsunterbrechungen möglich
- sehr widerstandsfähiges homogenes Material 100% PVC
- einfache Wartung und Reinigung der Oberfläche
- widerstandsfähiges Verzahnungssystem

Technische Daten:

Farbe: grau
Verzahnung: sichtbar
Belastbar bis: 520 kg/cm²

Bestell-Nr.	Abmessung L x B x H mm	Ausführung
810348	510 x 510 x 7	mit ESD Logo
810347	510 x 510 x 7	ohne ESD Logo
810346	653 x 653 x 4	mit ESD Logo
810345	653 x 653 x 4	ohne ESD Logo
810349	Eckelement für Bodenfliese, ESD, 145 x 145 x 4 mm	
810351	Eckelement für Bodenfliese, ESD, 145 x 145 x 7 mm	
810352	Rampenelement 653 x 145 x 4	

Erdungsmaterial

Seite 385 ff.

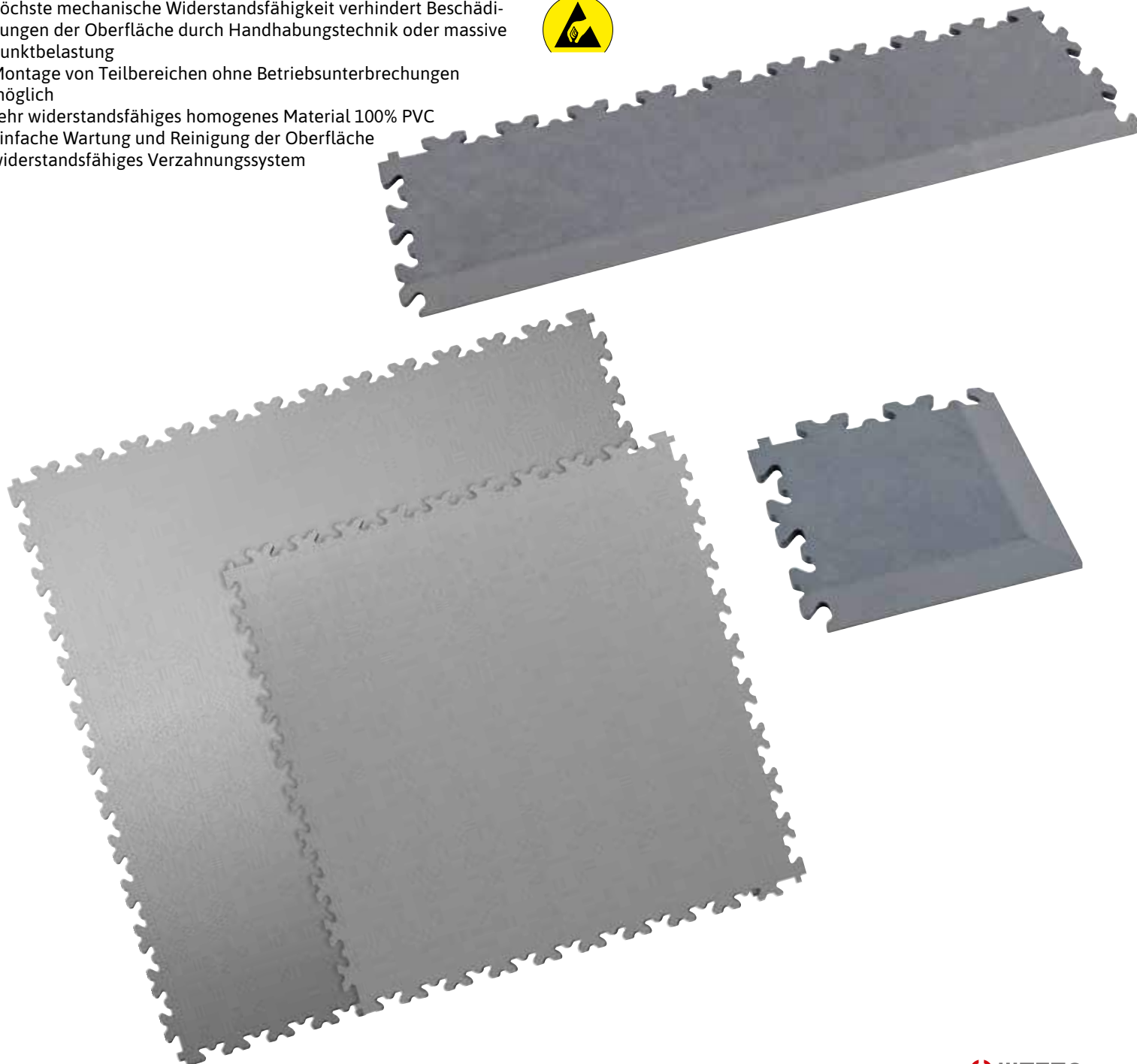

Warmbier Bodenbelag Ecostat CF, Puzzle-Klicksystem, ESD

Der leitfähige Ecostat Bodenbelag als Puzzle-Klicksystem zur losen Verlegung im „Do-it-yourself“-Verfahren.

Merkmale:

- zweischichtiger Verbundbelag in Fliesenform
- volumenableitfähig
- abriebfest
- leitfähiger, elastischer Rücken, der sich dem Untergrund anpasst
- Rückseite mit Waffelstruktur für Verlegung auf problematischen Untergründen (z. B. bei Restfeuchte)
- stuhlrollengeeignet
- staplergeeignet
- Mehrfachnutzen
- selbstliegend, nicht verklebt
- leichte Bearbeitung mit Holzwerkzeug
- während der Verlegung begehbar, dadurch sehr geringe Ausfallzeiten

Technische Daten:

typischer Ableitwiderstand: $R_g = 10^4 - 10^5 \text{ Ohm}$
 Abmessung: 469 x 469 mm
 Stärke: 8,5 mm
 Belastung max.: 25 kg/cm²
 Farbe: grau

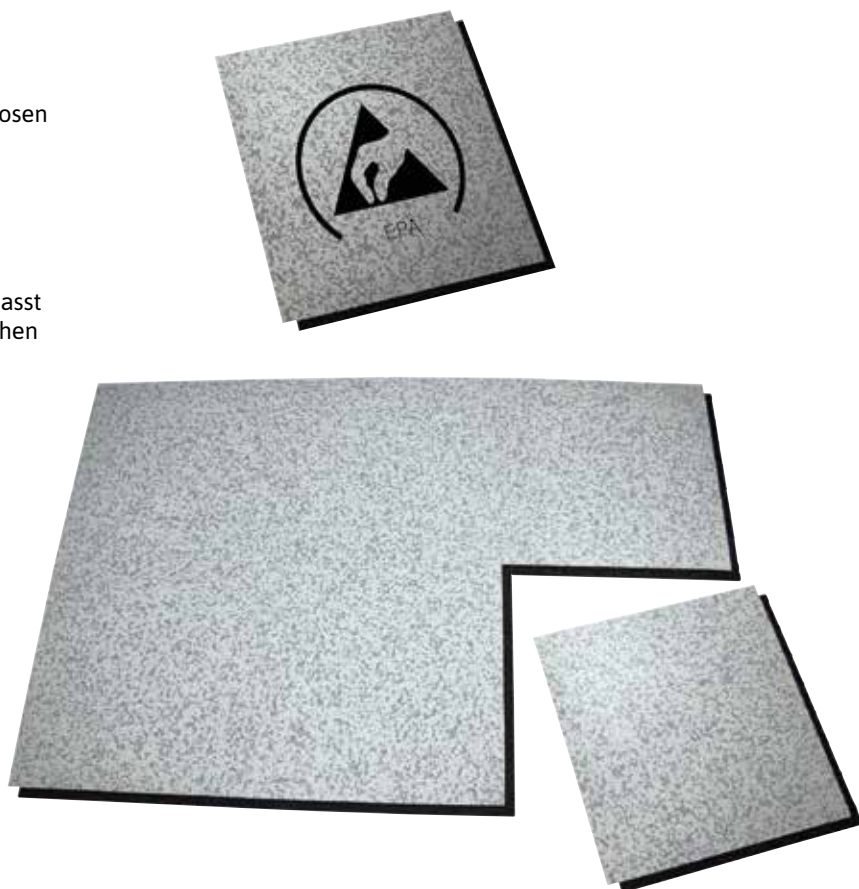

Bestell-Nr.	Ausführung	VPE Stück
803403	Standard	12
803404	mit ESD-Logo	1

Warmbier Ecostat CF Puzzle Rampenelement

Merkmale:

- optionales Rampenelement
- selbstklebend

Technische Daten:

Abmessung: 1.220 x 65 mm

Lieferumfang:

1 Stück Rampenelement



Bestell-Nr.

803405

Warmbier Ecostat CF Puzzle Rampeneckverbindung

Merkmale:

- optionale Rampeneckverbindung
- selbstklebend

Technische Daten:

Abmessung: 711 x 65 mm

Lieferumfang:

2 Stück Rampeneckverbindung

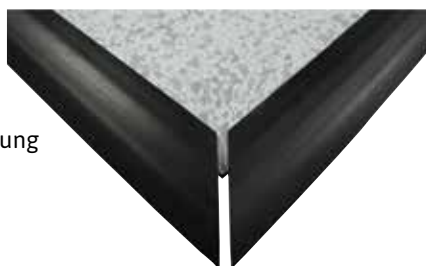

Bestell-Nr.

803406

Warmbier Bodenbelag Ecostat Mega, ESD

Kautschukbelagsystem zur losen Verlegung im „Do-it-yourself“-Verfahren.

Merkmale:

- zweischichtiger Verbundbelag
- volumenableitfähig
- abriebfest
- dauerelastisch
- stuhlrollengeeignet, je nach Untergrundbeschaffenheit
- leitfähiger Rücken
- selbstliegend (nicht verklebt)
- Zuschnitte auf Anfrage

Technische Daten:

typischer Ableitwiderstand: $R_g = 10^6 - 10^8 \text{ Ohm}$
 Material: Kautschuk



Bestell-Nr.	Abmessung m	Stärke mm
804576	1,45 x 10	2
832330	1,22 x 10	3,5

Warmbier Bodenversiegelungssystem Ecostat DF Polycan WL 2

Zweikomponenten-Bodenversiegelung im „Do-it-yourself“-Verfahren.

Merkmale:

- entspricht den Anforderungen nach DIN EN 61340-5-1
- elektrostatisch ableitfähig
- Applikation erfolgt ohne Leitschicht
- lösungsmittelfreie, pigmentierte Versiegelung auf Epoxydharz-Basis
- seidengänzende, leicht strukturierte Oberfläche
- Sonderfarbtöne auf Anfrage
- für mittlere mechanische Beanspruchung geeignet
- bei Renovierungen, Einrichtungen von EPA's und Neubauten
- auf alten und neuen Beschichtungen, sowie auf mineralischen und zementgebundenen Untergründen anwendbar
- einfaches Nacharbeiten oder Ausbessern
- einfache Applikation durch Aufwalzen

Technische Daten:

typischer Ableitwiderstand: $R_g=10^5\text{-}10^7$ Ohm
 Farbe: lichtgrau, ähnlich RAL 7035
 Verbrauch: ca. 1 kg für 2,5 m² Fläche
 (bei zweimaliger Applikation)

Lieferumfang:

1 Stück Bodenversiegelungssystem
 1 Stück Aluminiumwinkel 1130.W zur Erdung des Bodenversiegelungssystems



Bestell-Nr. Inhalt kg

832240 10

Warmbier Bodenversiegelungssystem Ecostat DF Polycan Matt Finish, ESD

Zweikomponentige lösungsmittelhaltige pigmentierte Versiegelung auf Polyurethan-Basis. Applikation erfolgt ohne Leitschicht!

Merkmale:

- Seidenmatte Oberfläche
- für leichte mechanische Beanspruchung geeignet
- für horizontale und vertikale Flächen
- bei Renovierungen, Einrichtungen von EPA's und Neubauten
- auf alten und neuen Bodensystemen anwendbar
- einfaches Nacharbeiten oder Ausbessern
- einfache Applikation durch Aufwalzen

Technische Daten:

typischer Ableitwiderstand: $R_g=10^6\text{-}10^8$ Ohm
 Farbe: lichtgrau, ähnlich RAL 7035
 Verbrauch: ca. 1 kg für 4 m² Fläche
 (bei zweimaliger Applikation)

Lieferumfang:

1 Stück Bodenversiegelungssystem
 1 Stück Aluminiumwinkel 1130.W zur Erdung des Bodenversiegelungssystems



Bestell-Nr. Inhalt kg

804581 10

Thomsit Trennunterlage TF 201

Dimensionsstabile und immer lose zu verlegende Trennlage für die sichere Verlegung von PVC- und CV- Belägen in Bahnen auf Problemuntergründen. Auf beheizten Fußbodenkonstruktionen einsetzbar, wenn rollende Belastungen unterbleiben.

Merkmale:

- zur losen Verlegung
- maßbeständige, dampfdichte Trennunterlage
- zur losen Verlegung auf problematischen Untergründen
- sofort belegreif
- Be- und Entlüftungsfunktion
- für mittlere mechanische Beanspruchung

Technische Daten:

Abmessung B x L: 2,0 x 35 m
 Materialstärke: 1,3 mm

Bestell-Nr.

832250

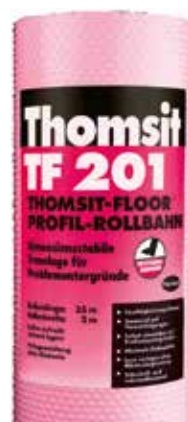

Thomsit Quick-Lift-Gewebe

Beidseitig klebstoffbeschichtetes Spezialgewebe zur Verlegung von Bodenbelägen in Wiederaufnahmetechnik.

Merkmale:

- mit eingebauter Sollbruchstelle
- Oberseite stark haftend für sichere Fixierung
- verhindert Wellen, Beulen und Blasen
- Unterseite schwächer haftend
- für leichte Wiederaufnahme

Technische Daten:

Abmessung B x L: 0,8 x 25 m

Bestell-Nr. Ausführung

804579 für rückstandsfreie Wiederaufnahme

832220 für leichte Wiederaufnahme



Thomsit Kleber T415 Aquatack, ESD

Zum Verkleben für Ecolstat DF Centra-NV Nadelvlies.

Merkmale:

- hell und leitfähig
- besonders klebstark
- breites Anwendungsspektrum
- sehr hohe Endklebkraft

Technische Daten:

elektrischer Widerstand: $<3 \times 10^5$ Ohm
Verbrauch: ca. 450 g/m²
Belastbarkeit: nach 24 h

Bestell-Nr. Inhalt kg

832270 14



Thomsit PVC-Kleber K 112, ESD

Sehr emissionsarmer, leitfähiger Dispersions-Spezialklebstoff für leitfähige PVC-Beläge in Bahnen und Platten und für leitfähige Kautschukbeläge in Bahnen (bis 3,5 mm Dicke) und Platten (bis max. 2,0 mm Dicke).

Merkmale:

- hell und leitfähig
- besonders klebstark
- gebrauchsfertig
- leitfähig nach DIN
- ohne Lösemittel

Technische Daten:

elektrischer Widerstand: $<3 \times 10^5$ Ohm
Verbrauch: ca. 350 g/m²
Belastbarkeit: nach 24 h

Bestell-Nr. Inhalt kg

832280 12



Thomsit Ableitfinish Thomsit R762, ESD

Sehr emissionsarmes, leitfähiges Dispersionsprodukt zur Erstellung einer Querleitschicht vor der Verlegung leitfähiger Textil-, Linoleum- und PVC-Bodenbeläge mit dafür empfohlenen Thomsit Klebstoffen. Einsetzbar auf verlegereifen Estrichen, Thomsit Spachtelmassen und verschiedenen Thomsit Verlegeunterlagen. Geeignet für Fußbodenkonstruktionen, die besondere elektrostatische Anforderungen nach RALRG 725/3 zu erfüllen haben und nach DIN EN 1081 bzw. DIN VDE 0100, Teil 610 geprüft werden. Empfohlen z. B. für Operations- und Computerräume, Laboratorien und explosionsgefährdete Produktions- und Lagerbereiche.

Merkmale:

- Alternative zur Kupferbanderung
- TÜV-geprüft und langzeiterprobt
- ersetzt leitfähige Ausgleichmassen

Technische Daten:

elektrischer Widerstand: $<3 \times 10^5$ Ohm
Verbrauch: ca. 150 g/m²
Farbe: schwarz
Trocknungszeit: min. 2 h
Lagerfähigkeit: 6 Monate, kühl und trocken

Bestell-Nr. Inhalt kg

804575 10



WETEC Bodenmarkierungsband „ESD Protected Area“, ESD

Strapazierfähiges Vinyl-Klebeband zum Kennzeichnen von ESD geschützten Bereichen.

Merkmale:

- ESD-Warnsymbol und Aufschrift „ESD Protected Area“
- strapazierfähig
- starke Hafteigenschaften
- lässt sich wieder lösen

Technische Daten:

Kern-Ø: 76 mm
Materialstärke: 130 µm



Bestell-Nr.	Rollenbreite mm	Rollenlänge m
863610	50	33



ESD-Klebebänder

Seite 421

Warmbier Bodenmarkierungsband, ESD

Zur Kennzeichnung von ESD-geschützten Bereichen.

Merkmale:

- ESD-Warnsymbol und Aufschrift „ESD Protected Area“
- starke Hafteigenschaften
- schmutzabweisend
- unempfindlich gegen Reinigungsmittel
- PP- oder PVC-Folie
- selbstklebend

Technische Daten:

typischer Punkt-zu-Punkt-Widerstand: $R_{p-p} = 10^6 - 10^8$ Ohm

Bestell-Nr.	Rollenlänge m	Stärke µm	Ausführung
804791	33	140	ableitfähig
863580	25	300	nicht ableitfähig
863570	66	70	nicht ableitfähig



Warmbier Bodenmarkierungsaufkleber ESD-Messpunkt, ESD

Merkmale:

- Beschriftung deutsch/englisch

Technische Daten:

Außen-Ø: 130 mm
Innen-Ø: 70 mm
Materialstärke: 300 µ
Material: PVC-Folie

Lieferumfang:

1 Pack 10 Stück



Bestell-Nr.
801728

Warmbier Bodenmarkierungsaufkleber, ESD

Zum sicheren und schnellen Markieren von EPA-Bereichen.

Technische Daten:

Abmessung: 150 x 75 mm
Materialstärke: 300 µ
Material: PVC-Folie

Lieferumfang:

1 Pack 10 Stück



Bestell-Nr.
864000

IKS Aluminiumband

Alternative Erdungsmöglichkeit bei Verlegung grösserer Flächen statt Erdung über Druckknopfsystem.

Merkmale:

- Rein-Aluminium, ohne Kleberabdeckung
- Acrylkleber

Technische Daten:

Rollenbreite: 50 mm
Rollenlänge: 50 m
Materialstärke: 0,08 mm
Temperaturbeständigkeit: -30 bis 120 °C



Bestell-Nr.

832300

Warmbier Bodenbelag Ecostat PR-2.0 PVC, ESD

Bodenbelagsystem zur losen Verlegung im „Do-it-yourself“-Verfahren.

Merkmale:

- PVC einschichtig
- volumenableitfähig
- abriebfest
- dauerelastisch
- Stuhlrollengeeignet – je nach Untergrundbeschaffenheit
- Mehrfachnutzen
- leitfähiger Rücken
- selbstliegend (nicht verklebt)

Technische Daten:

typischer Ableitwiderstand: $R_g = 10^6 - 10^8$ Ohm
Farbe: grau
Material: PVC



Bestell-Nr.	Abmessung L x B mm	Stärke mm
806124	9.000 x 2.000	2,0

WETEC Kupferband

Weichkupferband mit elektrisch leitendem Kleber, für EMI/RFI und statische Abschirmung. Geeignet zur Erdung von Bodenbelägen, die verklebt werden müssen.

Merkmale:

- selbstklebend

Technische Daten:

Breite: 10 mm
Länge: 66 m
Dicke: 0,06 mm
Zugfestigkeit: 40 N/cm
Klebkraft: 4,5 N/cm
Temperaturbereich: -20 bis +150 °C

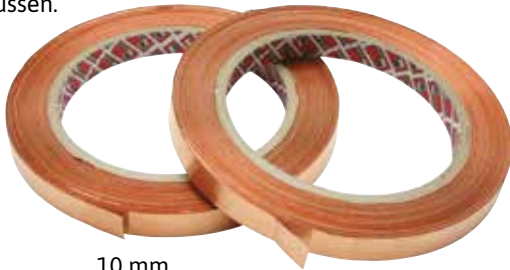

Bestell-Nr.

832260

WETEC Bodenbelag für Steharbeitsplätze, ESD

Spezielles Bodensystem für Steharbeitsplätze auf harten Fußböden im ESD-Bereich zur Entlastung von Muskeln und Gelenken.

Merkmale:

- ergonomisch
- weichelastische Dämpfung
- Noppenstruktur
- angenehmer Stehkomfort
- wärme- und trittschallisierend
- stoß- und rutschhemmend
- Kanten flach auslaufend
- verbesserte Dreh- und Steheigenschaften
- auf Kundenwunsch in jede Richtung durch Verklebung erweiterbar
- kundenspezifische Zuschnitte auf Anfrage
- inklusive 2 x 10 mm Druckknopf

Technische Daten:

Abmessung: 650 x 950 x 13 mm
typischer Ableitwiderstand: $R_g = 10^6 - 10^8$ Ohm
Material: ableitfähiger PUR Integralweichschaum
Brandschutzklasse: B1
Farbe: schwarz
Noppendurchmesser: 14 mm



Erdungsmaterial

Seite 385 ff.



Bestell-Nr.

832530

Warmbier Gehkomfort Matte Ecostat, ESD

Ableitfähiger Bodenbelag für Steharbeitsplätze in EPA's mit hartem Fußboden, zur Entlastung von Muskeln und Gelenken.

Merkmale:

- ergonomisch
- weichelastische Dämpfung
- Noppenstruktur
- angenehmer Stehkomfort
- wärme- und trittschallisolierend
- stoß- und rutschhemmend
- Kanten flach auslaufend
- verbesserte Geh-, Dreh- und Steheigenschaften
- Lauffläche durch Puzzle-Technik schnell und beliebig verlängerbar
- kleinster Verbund sind zwei Endstücke
- kundenspezifische Abmessungen auch in Puzzle-Technik in jede Richtung auf Anfrage möglich

Technische Daten:

typischer Ableitwiderstand: $R_g = 10^6 - 10^8 \text{ Ohm}$
 Material: ableitfähiger PUR Integralweichschaum
 Brandklasse: B1
 Anschlussart: 10 mm Druckknopf
 Farbe: schwarz
 Noppendurchmesser: 8 mm



Bestell-Nr. Ausführung mm

832540	Endstück: 650 x 940 x 13
832550	Mittelstück: 650 x 910 x 13
804586	Eckstück: 650 x 650 x 13
804588	Endstück: 970 x 635 x 13
804587	Mittelstück: 970 x 610 x 13

Warmbier Standardbodenmatte Ecostat PR-2.0 PVC, ESD

PVC Bodenmatte zur losen Verlegung, fertigkonfektioniert.

Merkmale:

- volumenableitfähig
- abriebfest
- dauerelastisch
- stuhlrolleneeignet - je nach Untergrundbeschaffenheit
- Mehrfachnutzen
- leitfähiger Rücken
- selbstliegend (nicht verklebt)

Technische Daten:

typischer Ableitwiderstand: $R_{gp} = 10^6 - 10^8 \text{ Ohm}$
 Material: PVC
 Farbe: grau
 Materialdicke: 2 mm

Lieferumfang:

1 Stück Standardbodenmatte mit abgerundeten Ecken und 2 x 10 mm Druckknopf
 1 Stück Erdungsleitung 4,5 m Länge



Bestell-Nr. Abmessung L x B mm

807671	1.500 x 2.000
--------	---------------

WETEC Anti-Fatigue Bodenmatte

Statisch ableitende Matte mit hohem ergonomischem Nutzen. Die aufgeraute Oberfläche ist rutschhemmend und ist einfach zu reinigen. Vier abgeschrägte Seiten sorgen für stolperfreien Zugang.

Merkmale:

- erfüllt IEC61340-4-1
- Rutschfestigkeit R9 nach DIN 51130 und BG-rule BGR181
- geeignet für leichte Beanspruchung in trockenen Bereichen
- frei von DOP, DMF und ozonabbauenden Substanzen, silikon- und schwermetallfrei
- elastisch
- stoßdämpfend

Technische Daten:

typischer Oberflächenwiderstand: $R_s = 10^6 - 10^9 \text{ Ohm}$
 Materialstärke: 9,4 mm
 Farbe: grau



Bestell-Nr. Abmessung L x B mm

Bestell-Nr.	Abmessung L x B mm	Ausführung
832570	910 x 1.500	Matte
832580	910 x 18.300	Rolle

WETEC Leitfähiges Bodensystem, ESD

Das besondere Einsatzsystem der Elemente ermöglicht eine einfache Montage, Reinigung und Pflege. Diese Matten sind besonders für den elektronischen Sektor geeignet.

Merkmale:

- schall- und schwingungsdämpfend
- einfache und schnelle Montage durch festgelegte Rastermaße
- durch spezielles Einhängesystem absolut sicher und un verrutschbar
- Oberflächenstruktur bietet hervorragenden Schutz gegen Ausrutschen bzw. Ausgleiten

Technische Daten:

typischer Oberflächenwiderstand: $R_s = 10^4 - 10^5 \text{ Ohm}$
 Material: Niederdruck Polyäthylen

Bestell-Nr.	Abmessung L x B x H mm	Ausführung
832700	400 x 800 x 25	Bodenelement
832710	400 x 120 x 25	Randabschluss
832720	120 x 120 x 25	Eckabschluss



Bild zeigt Bodenelement, Randabschlüsse und Eckabschlüsse, müssen jedoch einzeln bestellt werden.

WETEC Staubbindematte

Die Staubbindematte wird direkt vor oder hinter eine Tür gelegt, um Schmutz und Staub von Schuhsohlen und Rollen aufzunehmen. Ist die oberste Schicht gesättigt, wird sie einfach abgezogen und die nächste Folie steht zur Verfügung.

Merkmale:

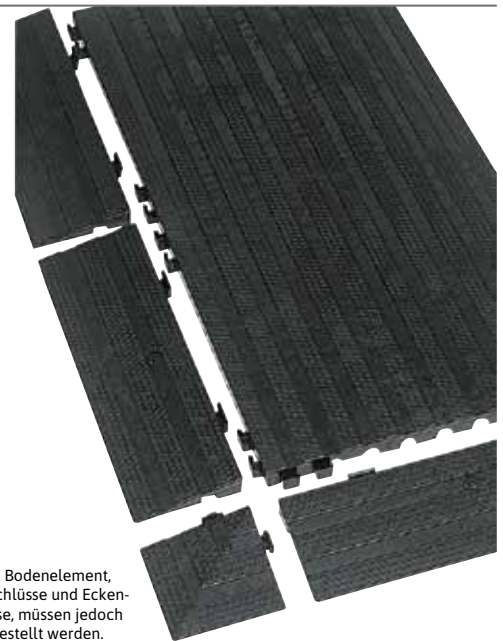
- selbstklebende PE-Folie
- 30 einzelne Schichten
- hohe Klebekraft zur Bindung kleinster Partikel

Technische Daten:

Abmessung L x B: 1.150 x 650 mm
 Farbe: weiß



Bestell-Nr.

836280

WETEC Permanent-Staubbindematte

Diese Matte besteht aus einem neuen, dauerhaft klebenden Plastikmaterial ohne Kleber und ohne Imprägnierung. Sie hält Staub-, Schmutz- und Bakterienpartikel fest, die mit der Oberfläche in Berührung gelangen. Die Partikel lassen sich danach nur noch durch die Reinigung mit Wasser entfernen. Nach der Trocknung ist die Klebrigkeit wieder voll hergestellt. Außerdem ist die Matte mit Desinfektionsmitteln behandelbar. Staubfangmatten werden weltweit in den Bereichen der Halbleiterherstellung, Raumfahrt, Atomenergie, Pharmazie, Chemie, Militärwissenschaft und im Krankenhaus- sowie Labor-/Forschungsbereich eingesetzt.

Merkmale:

- sehr oberflächenaktives und rutschfestes Plastikmaterial
- extrem schalldämmende und geräuschkämmende Wirkung
- die Haftkraft bleibt erhalten
- Material ist resistent gegen eine Menge chemischer Einflüsse wie Säuren und Basen

Technische Daten:

Geruch: geruchslos
 Erweichungspunkt: > 120 °C
 Flammpunkt: > 190 °C
 Dampfdruck bei 23 °C: < 0,1 hPa
 Dichte bei 20 °C: 1,26 g/cm³
 Farbe: dunkelblau
 Abmessung L x B x H mm: 1.200 x 600 x 3



Bestell-Nr.

806602

WETEC Tischplatte, ESD

Zum Nachrüsten für den Fertigungs-, Büro-, Labor- und Lagerbereich.

Merkmale:

- Melaminharz leitfähig nach EN 14322, EN 14323
- fleckenunempfindlich gegenüber Substanzen der Gruppe 1 und 2 nach EN 438 (z. B. Aceton, Alkohol, Waschbenzin, Nagellackentferner, organische Lösungsmittel)
- volumenleitfähige Spanplatte
- ableitfähiger HPL-Schichtstoff (0,8 mm) auf der Oberseite leitfähig verklebt
- Kantenumleimer
- normaler Abriebwiderstand
- bedingt kratz- und stoßfest
- kundenspezifische Maße nach Wunsch
- Standardtischplatten auf Anfrage

Technische Daten:

typischer Ableitwiderstand: $R_g = 10^5 - 10^7 \text{ Ohm}$
 Farbe: RAL7035, lichtgrau



Bestell-Nr. Abmessung L x B x H mm

832600	500 x 700 x 28
832610	500 x 1.000 x 28
832620	500 x 1.200 x 28
832630	700 x 1.000 x 28
832640	700 x 1.200 x 28
832650	700 x 1.500 x 28
832660	700 x 1.800 x 28
832670	900 x 1.200 x 28
832680	900 x 1.500 x 28
832690	900 x 1.800 x 28

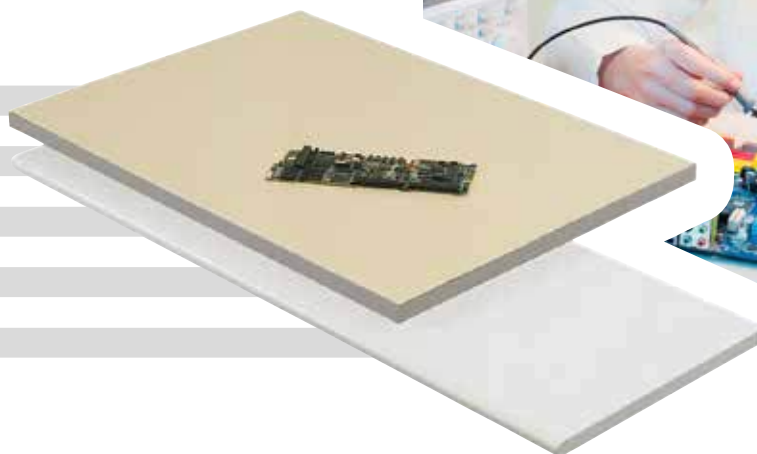

Treston Arbeitstisch WB, höhenverstellbar, ESD

Das ergonomische Arbeitsplatzsystem.

Die Höhenverstellung 700-1.100 mm ist in drei Varianten erhältlich:

1. Handkurbel (Tragfähigkeit ca. 200 kg Flächenbelastung)
2. Inbusschraube (Tragfähigkeit ca. 250 kg Flächenbelastung)
3. Elektromotor (Tragfähigkeit ca. 200 kg Flächenbelastung, Verstellgeschwindigkeit: 19 mm/s)

Merkmale:

- die verwendeten Rohstoffe entsprechen dem internationalen IEC 61340-5-1 Standard
- alle Tische stufenlos höhenverstellbar
- der L-Fuß bietet große Bewegungsfreiheit
- vielseitiges Zubehör für die Gestaltung individueller und ergonomischer Sitz- und Steharbeitsplätze
- Ausgangspunkt für die Höhenverstellung ist ein stabiles Gleitgestell aus Aluminium
- Untergestell aus grau pulverbeschichteter Stahlkonstruktion mit Ausgleichsfüßen

Technische Daten:

Farbe: RAL7035, lichtgrau
 Höhenverstellbar: 700-1.100 mm
 Sicherheitswiderstand: 1 M Ohm
 Stärke Arbeitsplatte: 26 mm



Tischmatten

Seite 486

Bestell-Nr.	Abmessung L x B mm	Höhenverstellbarkeit
835270	800 x 1.500	Inbusschraube
835280	800 x 1.800	Inbusschraube
835290	800 x 1.500	Handkurbel
835300	800 x 1.800	Handkurbel
835310	800 x 1.500	Elektromotor
835320	800 x 1.800	Elektromotor

Treston Aufbauprofile AL2X, ESD

Merkmale:

- für die Montage von Zubehör

Technische Daten:

Höhe: 900 mm
Traglast: max. 100 kg
Gewicht: 7.020 g

Lieferumfang:

2 Stück senkrecht Aluminiumprofil
1 Stück waagrecht Aluminiumprofil



Bestell-Nr. für Tischbreite mm

835340	1.500
835350	1.800

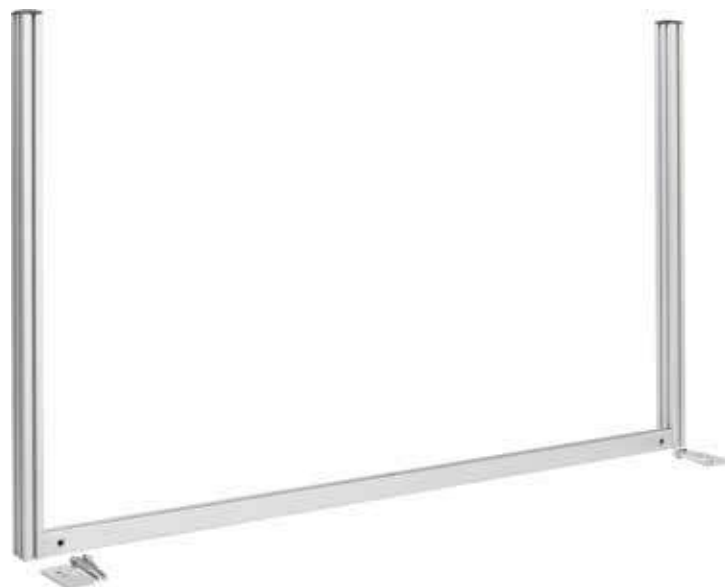

Treston Rahmen AKK, ESD

Merkmale:

- nur montierbar an Aufbauprofile AL2X

Technische Daten:

Nutzhöhe: 500 mm

Lieferumfang:

1 Stück senkrecht Aluminiumprofil
1 Stück waagrecht Aluminiumprofil



Bestell-Nr. für Tischbreite mm

835360	1.500
835370	1.800

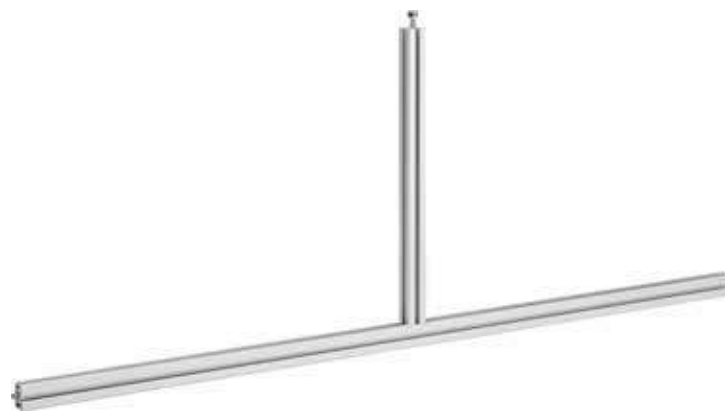

Treston Etagenbord ALH, ESD

Merkmale:

- montierbar an Aufbauprofile AL2X

Technische Daten:

Tragfähigkeit: 50 kg
Material: ESD-Laminat
Materialstärke: 25 mm



Bestell-Nr. Abmessung B x T mm für Tischbreite mm

835380	1.500 x 310	1.500
835390	1.800 x 310	1.800



Treston Regalboden ASH, ESD

Zur Montage an den Rahmen AKK.

Merkmale:

- Tiefe, Höhe und Neigung stufenlos verstellbar
- Schutzkante

Sichtlagerkästen

Seite 433 f.



Bestell-Nr.	für Tischbreite mm	Abmessung B x T mm
835400	1.500/1.800	660 x 400
835410	1.800	960 x 400

Treston Zusatzaufbau HSB, für Arbeitsplatzleuchten, ESD

Zusatzaufbau zum Aufhängen von Arbeitsplatzleuchten und Werkzeugen.

Merkmale:

- mit zwei horizontalen Schienen

Technische Daten:

Material: Stahlblech

Lieferumfang:

1 Stück Zusatzaufbau HSB



Leuchten

Seite 154 ff.



Bestell-Nr.	für Tischbreite mm
835440	1.500
835450	1.800

Treston Kästenschiene BP, ESD

Zur Montage an den Rahmen AKK.

Merkmale:

- Aluminiumprofile für Sichtlagerkästen und Greifschalen



Bestell-Nr.	für Tischbreite mm	Breite mm
835420	1.500/1.800	685
835430	1.800	985

Treston Schwenkarm AKV, ESD

Merkmale:

- neigbare Fläche mit Bremse
- zur Montage an Aufbauprofil AL2X

Technische Daten:

Armlänge: 590 mm
Abmessung B x T: 460 x 210 mm



Bestell-Nr.
835510

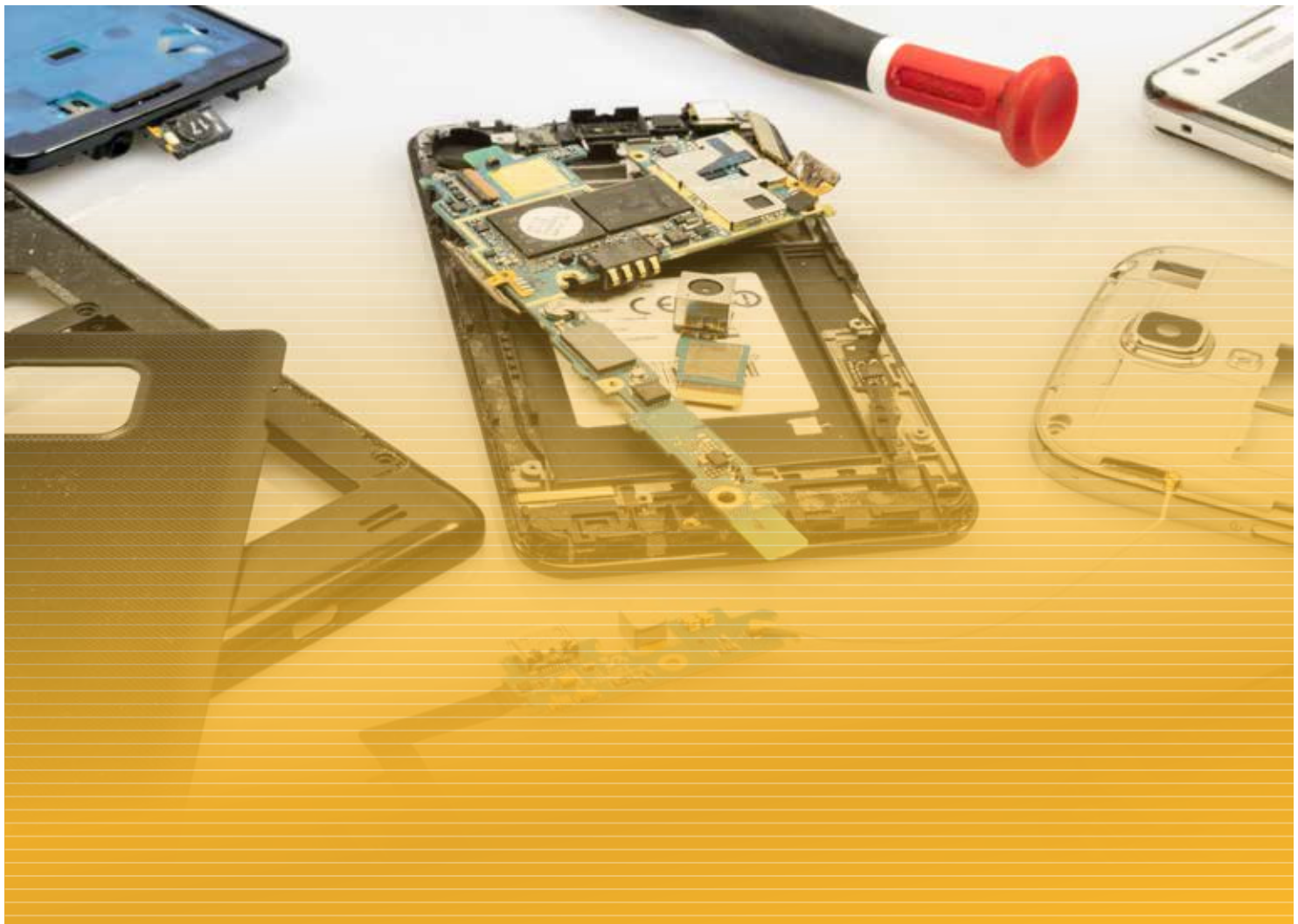

WETEC Arbeitsplatz-Set, ESD

Komplett-Set, zur ESD-gerechten Ausrüstung eines Arbeitsplatzes

Lieferumfang:

- 1 Stück Tischmatte 610 x 1.220 x 2 mm
- 1 Stück Bodenmatte aus Synthetikgummi 1.220 x 2.500 x 3,5 mm
- 1 Stück zentrale Erdungsklemmleiste für 6 Schraubanschlüsse
- 1 Stück Erdungsbaustein mit 4 mm Öse für Schuko-Steckdose
- 1 Stück Erdungsbox für 2 x 10 mm Druckknopf-Anschluss
- 1 Stück Sicherheitsbuchse 4 mm
- 2 Stück Erdungsleitung mit 10 mm Druckknopf-Anschluss
- 1 Stück verstellbares Handgelenkband
- 1 Stück Spiralkabel 2,4 m



Lieferung erfolgt ohne Tisch.

Bestell-Nr.

832590

WETEC Tischmatten-Set, ESD

Das hochwertige ESD Tischmatten-Set eignet sich besonders für den mobilen Einsatz. Es beinhaltet einen schwarzen Regalbelag. Dieser ist lötzinnbeständig und besteht aus elektrisch leitfähigem Synthese-Kautschuk. Darüber hinaus beinhaltet das Set ein Spiralkabel mit Druckknopf, Handgelenkband, Erdungsleitung und Krokoklemme.

Merkmale:

- zweischichtiger Verbundbelag
- verschleißarmer Synthesekautschuk
- lötzinn- und hitzebeständig
- abriebfest
- halogenfrei
- dauerelastisch
- volumenableitfähig

Erdungsmaterial

Seite 382 ff.

Technische Daten:

typischer Ableitwiderstand: $R_{gp} = 10^6 - 10^7$ Ohm



Lieferumfang:

- 1 Stück Regalbelag schwarz, 610 x 900 mm
- 1 Stück Spiralkabel mit Druckknopf 3/10 mm
- 1 Stück Handgelenkband, 3 mm DK, hellblau
- 1 Stück Erdungsleitung, 10 mm DK / 10 mm DK
- 1 Stück Krokoklemme groß 10 mm DK / BSB

Bestell-Nr.

804949

WETEC Tischbelag, ESD

Der Standard-Belag für die Elektronikfertigung.

Merkmale:

- zweischichtiger Verbundbelag
- verschleißarmer Synthesekautschuk
- lötzinn- und hitzebeständig
- halogenfrei
- dauerelastisch
- volumenleitfähig
- leitfähiger Rücken

Technische Daten:

typischer Ableitwiderstand: $R_{gp} = 10^6 - 10^7$ Ohm
Materialstärke: 2,0 mm

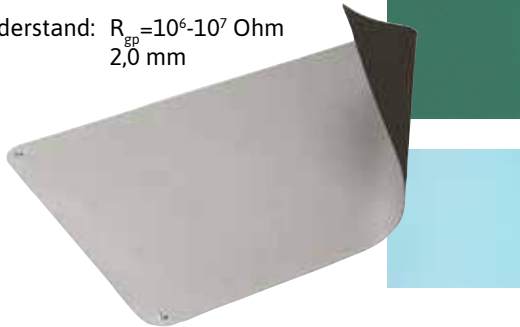

Warmbier Tischbelag Soft, ESD

Der Standard-Belag für die Elektronikfertigung mit geschäumtem Kern.

Merkmale:

- dreischichtiger Verbundbelag mit geschäumtem Kern
- verschleißfester Synthesekautschuk
- Lötzinn- und hitzebeständig
- abriebfest
- halogenfrei
- dauerelastisch
- hohe stoßdämpfende Eigenschaften
- volumenleitfähig

Technische Daten:

typischer Ableitwiderstand: $R_{gp} = 10^6 - 10^7$ Ohm
Materialstärke: 3 mm



Bestell-Nr.	Abmessung L x B mm	Farbe	Ausführung
835920	610 x 900	beige	gerundete Ecken, 2 x 10 mm DK
835910	610 x 1.220	beige	gerundete Ecken, 2 x 10 mm DK
835950	610 x 10.000	beige	Rolle
835940	1.000 x 10.000	beige	Rolle
835930	1.220 x 10.000	beige	Rolle
835970	610 x 900	platingrau	gerundete Ecken, 2 x 10 mm DK
835960	610 x 1.220	platingrau	gerundete Ecken, 2 x 10 mm DK
836000	610 x 10.000	platingrau	Rolle
835990	1.000 x 10.000	platingrau	Rolle
835980	1.220 x 10.000	platingrau	Rolle
836020	610 x 900	spangrün	gerundete Ecken, 2 x 10 mm DK
836010	610 x 1.220	spangrün	gerundete Ecken, 2 x 10 mm DK
836040	610 x 10.000	spangrün	Rolle
803142	1.000 x 10.000	spangrün	Rolle
836030	1.220 x 10.000	spangrün	Rolle
836060	610 x 900	hellblau	gerundete Ecken, 2 x 10 mm DK
836050	610 x 1.220	hellblau	gerundete Ecken, 2 x 10 mm DK
836090	610 x 10.000	hellblau	Rolle
836080	1.000 x 10.000	hellblau	Rolle
836070	1.220 x 10.000	hellblau	Rolle

Bestell-Nr.	Abmessung L x B mm	Farbe	Ausführung
804589	610 x 1.220	platingrau	ger. Ecken, 2 x 10 mm DK
804591	610 x 900	platingrau	ger. Ecken, 2 x 10 mm DK
804592	1.220 mm x 10 m	platingrau	Rollenware
804593	610 mm x 10 m	platingrau	Rollenware
804594	610 x 1.220	royalblau	ger. Ecken, 2 x 10 mm DK
804595	610 x 900	royalblau	ger. Ecken, 2 x 10 mm DK
804596	1.220 mm x 10 m	royalblau	Rollenware
804597	610 mm x 10 m	royalblau	Rollenware

WETEC Riefenprofilbelag, ESD

Volumenableitfähiger Belag als Rollenware für Transportwagen und Regale.

Merkmale:

- dauerhaft leitfähig durch Karbon
- Belag für Transportwagen und Regale
- feingeriefter, verschleißfester Synthetikgummi
- rutschhemmend
- Zuschnitte auf Anfrage

Technische Daten:

typischer Ableitwiderstand: $R_{gp} = 10^6 - 10^7 \text{ Ohm}$
 Materialstärke: 3 mm
 Farbe: schwarz



Bestell-Nr. Abmessung mm

836160 1.200 x 10.000

Warmbier Regalbelag Ecostat, ESD

Rollenware zum einfachen Ausstatten von Regalböden.

Merkmale:

- zweischichtiger Verbundbelag
- verschleißbarer Synthetikgummi
- lötlötl- und hitzebeständig
- abriebfest
- halogenfrei
- dauerelastisch
- volumenableitfähig
- Zuschnitte auf Anfrage

Technische Daten:

typischer Ableitwiderstand: $R_{gp} = 10^6 - 10^7 \text{ Ohm}$
 Materialstärke: 1,5 mm
 Farbe: schwarz



Bestell-Nr. Abmessung B x L mm

836120 400 x 10.000

836110 610 x 10.000

836100 1.220 x 10.000

Warmbier Fachbodenregal

Verzinkte Fachbodenregale als belastbare Steck-Regale für höchste Qualitätsansprüche, die sich exakt auf individuelle Bedürfnisse zuschneiden lassen. Leicht im „Do-it-yourself“-System zu montieren und einfach auf- und abzubauen.

Merkmale:

- Regalrahmen aus Profilstahl
- glanzverzinkte Stahlböden – extra robust
- Stecksystem

Technische Daten:

Profilstärke: 30 x 30 mm
 Fachbodenstärke: 40 mm
 Höhenverstellung: 50 mm Raster
 Fachbodenbreite: 970 mm
 Fachbodentiefe: 400/500/600 mm
 Regalhöhen: 2.000/2.500 mm
 Fachlast: 100 kg bei gleichmäßiger Lastverteilung



Abbildung zeigt Grundregal mit Anbauregal. Lieferung ohne Regalbestückung

Bestell-Nr. Ausführung Abmessung B x H x T mm Fachbodenanzahl

804844	Grundregal	1.030 x 2.000 x 400	5
804845	Grundregal	1.030 x 2.000 x 500	5
804846	Grundregal	1.030 x 2.000 x 600	5
804847	Anbauregal	1.000 x 2.000 x 400	5
804848	Anbauregal	1.000 x 2.000 x 500	5
804849	Anbauregal	1.000 x 2.000 x 600	5
804851	Grundregal	1.030 x 2.500 x 400	6
804852	Grundregal	1.030 x 2.500 x 500	6
804853	Grundregal	1.030 x 2.500 x 600	6
804854	Anbauregal	1.000 x 2.500 x 400	6
804855	Anbauregal	1.000 x 2.500 x 500	6
804856	Anbauregal	1.000 x 2.500 x 600	6

Arbeitsstühle



WETEC Arbeitsstuhl Ergo 4all, ESD

Der Stuhl hat eine Synchrontechnik, die für ein aktives, dynamisches Sitzen inklusive Gewichtsregulierung konzipiert wurde. Sitz und Lehne liegen immer am Körper an. Durch die Höhenverstellung des Rückenlebens kann der Lendenwirbel optimal gestützt werden. Das Komfortpolster sorgt für ein angenehmes Sitzgefühl – den ganzen Tag!

Merkmale:

- leitfähig nach EN 61340-5-1
- leitfähige Rückenschale und Komfortpolster
- Alu-Fußkreuz mit fünf volumenleitfähigen Rollen
- Synchrontechnik mit Gewichtsregulierung
- Rückenlehnen-Höhenverstellung
- by bimos

Technische Daten:

Sitzhöhe:	490-630 mm
Sitzbreite:	460 mm
Sitztiefe:	440 mm
Rückenlehnenhöhe:	530 mm
Ø Fußkreuz:	680 mm



Bestell-Nr. Farbe

800914	schwarz
800915	blau
800916	rot
802722	grau
802723	schwarz (Kunstleder)
837110	Ringarmlehnen

Bimos Arbeitsstuhl Unitec 1 mit Gleiter, ESD

Solide und preisgünstig – der ESD-Stuhl Unitec ist die Basislösung für den ESD-Arbeitsplatz. Er verfügt über alle Standard-Schutzleistungen, um elektrostatische Aufladung zu verhindern und erlaubt eine einfache Einstellung auf die jeweiligen Nutzerbedürfnisse. Der ESD-Stuhl eignet sich ideal für Arbeitsplätze, an denen sowohl zeitweise gestanden als auch gesessen wird. Dabei verfügt er über eine großzügige Sitzfläche und eine hohe Rückenlehne.

Merkmale:

- leitfähig nach EN 63140-5-1
- Sitzhöhenverstellung
- Rückenlehnen-Höhenverstellung
- Permanentkontakt-Rückenlehne
- Stahlfußkreuz mit fünf leitfähigen Gleitern
- ESD Duotec-Polster
- Rückenschale nicht ableitend

Technische Daten:

typischer Ableitwiderstand: $R_g = 10^6 - 10^8 \text{ Ohm}$
 Sitzhöhe: 440-590 mm
 Sitzbreite: 460 mm
 Sitztiefe: 470 mm
 Rückenlehnenhöhe: 460 mm
 Ø Fußkreuz: 680 mm

Bestell-Nr.	Farbe
802714	1 schwarz
802715	blau
802716	rot
802717	grau
802718	2 schwarz (Kunstleder)
837110	Ringarmlehnen
801613	Multifunktions-Armlehne für ESD-Stühle



made in Germany



Bimos Arbeitsstuhl Unitec 2 mit Rollen, ESD

Merkmale:

- wie Bimos Top Tec 1, jedoch mit fünf volumenleitfähigen Rollen

Bestell-Nr.	Farbe
836670	1 schwarz
836680	blau
836700	rot
836690	grau
836710	schwarz (Kunstleder)
837110	2 Ringarmlehnen



made in Germany



bimos

Bimos Arbeitsstuhl Unitec 2, ESD

Der Günstige für gute Leistung. Der Drehstuhl Unitec 2 ist eine einfache, solide und preisgünstige Basis für den ESD-Bereich. Er verfügt über sämtliche Standardfunktionen und lässt sich durch den Benutzer einfach einstellen. Mit Alu-Fusskranz, speziell für den Bürobereich.

Merkmale:

- Sitzhöhenverstellung
- Rückenlehnen-Höhenverstellung
- Permanentkontakt-Rückenlehne
- Stahlfußkreuz mit fünf leitfähigen Rollen
- ESD Duotec-Polster

Technische Daten:

typischer Ableitwiderstand: $R_g = 10^6 - 10^8 \text{ Ohm}$
 Sitzhöhe: 440-590 mm
 Sitzbreite: 460 mm
 Sitztiefe: 470 mm
 Rückenlehnenhöhe: 460 mm
 Ø Fußkreuz: 680 mm



made
in
Germany



Bestell-Nr. Farbe

802336	schwarz
836720	blau
837110	Ringarmlehnen

Bimos Arbeitsstuhl Unitec 3, ESD

Kleiner Preis, große Leistung. Der Arbeitsstuhl Unitec 3 ist das günstige Einstiegsmodell für richtiges Sitzen in der Produktion. Seine standardmäßige Permanentkontakt-Rückenlehne unterstützt die sitzende Arbeit. Dabei geben die großzügigen Sitzflächen und Rückenlehnen zusätzlichen Halt. Mit seiner Auswahl an unterschiedlichen Bezügen passt sich der HighTec auch optisch fast jeder Arbeitsumgebung an. Das macht ihn zum einfachen Arbeitsstuhl für beinahe alle Anwendungen.

Merkmale:

- Sitzhöhenverstellung
- Rückenlehnen-Höhenverstellung
- Permanentkontakt-Rückenlehne
- Stahlfußkreuz mit fünf leitfähigen Gleitern
- Fußring als Aufstiegshilfe
- ESD Duotec-Polster erhältlich in den Farben schwarz, blau, grau und rot

Technische Daten:

typischer Ableitwiderstand: $R_g = 10^6 - 10^8 \text{ Ohm}$
 Sitzhöhe: 580-850 mm
 Sitzbreite: 460 mm
 Sitztiefe: 470 mm
 Rückenlehnenhöhe: 460 mm
 Ø Fußkreuz: 680 mm

Bestell-Nr. Farbe

836730	1 schwarz
836740	blau
836750	rot
836760	grau
802719	2 schwarz (Kunstleder)
837110	Ringarmlehnen
801613	Multifunktions-Armlehne für ESD-Stühle



made
in
Germany

Bimos Neon

Ein Bimos Neon besteht stets aus zwei Grundelementen: dem Stuhl und dem Polster-Set. Durch dieses innovative 1+1-System lassen sich die Polster von Bimos Neon mit nur einem Klick an die jeweilige Arbeitsumgebung anpassen (Achtung: Der Stuhl ist nur mit Polster-Element besitzbar).

Trotz der hohen technischen Anforderungen des ESD-Bereichs an die Materialeigenschaften stehen bei Bimos Neon gleich drei verschiedene Polster-Varianten zur Verfügung: widerstandsfähige Integralpolster, die auch mechanischen Belastungen standhalten, pflegeleichtes Kunstleder, das weich und abwaschbar ist, und robuste und atmungsaktive Stoff-Polster.



Bimos Arbeitsstuhl Neon 1, mit Gleiter, ESD

Wenn es bei ableitfähigen Arbeitsstühlen um höchste optische Ansprüche in Verbindung mit Ergonomie und Komfort geht, führt kein Weg am ESD-Stuhl Neon vorbei. Wie alle ESD-Ausführungen von Bimos übertrifft er die gängige Norm bei Weitem. In Kombination mit seinem ausgezeichneten Design schlägt der ESD-Stuhl die Brücke zwischen höchsten technischen Anforderungen und nachhaltiger Freude beim Sitzen.

Merkmale:

- leitfähig nach EN 63140-5-1
- erhältlich mit Permanentkontakt-Rückenlehne oder Synchrontechnik
- hochwertige Sitzmechanik, made in Germany
- Sitzhöhen-, Neig-, Tiefenverstellung
- Rückenlehnenhöhenverstellung
- wechselbare leitfähige Komfortpolster
- bauteilübergreifende Gesamtableitung
- volumenleitfähige Kunststoff-Rückenlehne und Sitzschale
- leitfähig beschichtete Stahlteile
- volumenleitfähige Gleiter
- anpassungsfähig
- körpergerecht und ergonomisch
- pflegeleicht und abwaschbar
- widerstandsfähig und robust
- bedarfsgerecht konfigurierbar
- langlebig
- ESD-Armlehnen optional erhältlich

Technische Daten:

typischer Ableitwiderstand: $R_{\text{E}} = 10^6 - 10^8 \text{ Ohm}$
 Sitzhöhe: 450-620 mm
 Sitzbreite: 470 mm
 Sitztiefe: 470 mm
 Rückenlehnenhöhe: 570 mm
 Ø Fußkreuz: 680 mm

Lieferumfang:

1 Stück Arbeitsstuhl Neon 1 ohne Polsterelement



Bestell-Nr.	Ausführung	Farbe
802697	Permanentkontakt	orange
802701	Permanentkontakt	grün
802698	Permanentkontakt	blau
802699	Permanentkontakt	grau
802704	Synchrontechnik	orange
802705	Synchrontechnik	grün
802702	Synchrontechnik	blau
802703	Synchrontechnik	grau
800913	Polster für Arbeitsstuhl Neon, ESD, Integralschaum, schwarz	
800905	Polster für Arbeitsstuhl Neon, ESD, Stoff, schwarz	
800906	Polster für Arbeitsstuhl Neon, ESD, Stoff, blau	
800907	Polster für Arbeitsstuhl Neon, ESD, Stoff, grau	
800908	Polster für Arbeitsstuhl Neon, ESD, Kunstleder Magic, schwarz	
801613	Multifunktions-Armlehne für ESD-Stühle	
837140	Sitz-Stopp-Rollen, ESD	

Bimos Arbeitsstuhl Neon 2, mit Rollen, ESD

Merkmale:

- wie Bimos Neon 1, jedoch mit fünf volumenleitfähigen Rollen

Lieferumfang:

1 Stück Arbeitsstuhl Neon 2 ohne Polsterelement



Bestell-Nr.	Ausführung	Farbe
800895	Permanentkontakt	orange
800896	Permanentkontakt	grün
800904	Permanentkontakt	blau
800912	Permanentkontakt	grau
800902	Synchrontechnik	orange
800903	Synchrontechnik	grün
800899	Synchrontechnik	blau
800901	Synchrontechnik	grau
801613	Multifunktions-Armlehne für ESD-Stühle	
800913	Polster für Arbeitsstuhl Neon, ESD, Integralschaum, schwarz	
800905	Polster für Arbeitsstuhl Neon, ESD, Stoff, schwarz	
800906	Polster für Arbeitsstuhl Neon, ESD, Stoff, blau	
800907	Polster für Arbeitsstuhl Neon, ESD, Stoff, grau	
800908	Polster für Arbeitsstuhl Neon, ESD, Kunstleder Magic, schwarz	



Bimos Arbeitsstuhl Neon 3, mit Gleiter und Aufstiegshilfe, ESD

Merkmale:

- wie Neon 1, jedoch mit zusätzlicher Aufstiegshilfe

Lieferumfang:

1 Stück Arbeitsstuhl Neon 3 ohne Polsterelement



Bestell-Nr.	Ausführung	Farbe
802708	Permanentkontakt	orange
802709	Permanentkontakt	grün
802707	Permanentkontakt	blau
802706	Permanentkontakt	grau
802712	Synchrontechnik	orange
802713	Synchrontechnik	grün
802711	Synchrontechnik	blau
800897	Synchrontechnik	grau
801613	Multifunktions-Armlehne für ESD-Stühle	
800913	Polster für Arbeitsstuhl Neon, ESD, Integralschaum, schwarz	
800905	Polster für Arbeitsstuhl Neon, ESD, Stoff, schwarz	
800906	Polster für Arbeitsstuhl Neon, ESD, Stoff, blau	
800907	Polster für Arbeitsstuhl Neon, ESD, Stoff, grau	
800908	Polster für Arbeitsstuhl Neon, ESD, Kunstleder Magic, schwarz	



Stuhlrollen

Seite 517

Bimos Drehstuhl Nexxit 1, mit Gleiter, ESD

Körpergerechte Unterstützung, praktisches Handling und bedingungslose Robustheit – die moderne Industrie stellt spezielle Anforderungen an die Beschaffenheit von Arbeitsstühlen. Mit seiner einzigartigen Industrieergonomie sowie mit einer einfachen, intuitiven Einstellung auf den jeweiligen Nutzer sorgt Nexxit automatisch für richtiges Sitzen. Dabei besticht er durch hohen Komfort und extreme Widerstandsfähigkeit für den Einsatz im industriellen Umfeld.

Merkmale:

- leitfähig nach EN 61340-5-1
- ESD Griffe schwarz
- Synchrontechnik mit automatischer Gewichtsregulierung
- Sitztiefen- und Sitzneigungsverstellung
- Rückenlehnenhöhenverstellung
- Stahlfußkreuz

Technische Daten:

typischer Ableitwiderstand: $R_g = 10^6 - 10^8 \text{ Ohm}$
 Sitzhöhe: 450-600 mm
 Sitzbreite: 460 mm
 Sitztiefe: 400-460 mm
 Rückenlehnenhöhe: 530 mm
 Ø Fußkreuz: 680 mm

Lieferumfang:

1 Stück Drehstuhl Nexxit 1 ohne Armlehnen



Bestell-Nr.	Polstervariante	Ausführung
805737	Integralschaum	ohne Griff
805735	Stoff Duotec	ohne Griff
805738	Supertec	ohne Griff
805736	Kunstleder	ohne Griff
803486	Integralschaum	mit Griff
803484	Stoff Duotec	mit Griff
803487	Supertec	mit Griff
803488	Kunstleder	mit Griff
805848	Nexxit Multifunktions-Armlehne, ESD	



Bild zeigt Stuhl in Kunstleder mit Griff und Armlehnen.

Bimos Drehstuhl Nexxit 2, mit Rollen, ESD

Merkmale:

- wie Bimos Nexxit 1, jedoch mit fünf leitfähigen Rollen

Lieferumfang:

1 Stück Drehstuhl Nexxit 2



Bestell-Nr.	Polstervariante	Ausführung
805744	Integralschaum	ohne Griff
805745	Stoff Duotec	ohne Griff
805746	Supertec	ohne Griff
805747	Kunstleder	ohne Griff
803495	Integralschaum	mit Griff
803483	1 Stoff Duotec	mit Griff
803496	2 Supertec	mit Griff
803497	Kunstleder	mit Griff
805848	Nexxit Multifunktions-Armlehne, ESD	



Bimos – Arbeitsplatz *deluxe*

Bimos ist der führende Hersteller bester Industrie- und Laborstühle in Europa. Mit Fachwissen, technischer Kompetenz und Leidenschaft sorgt Bimos seit über 50 Jahren dafür, dass Menschen an jedem Arbeitsplatz produktiv, gesund und gerne sitzen. Alles was Bimos tut, wird mit Leidenschaft gemacht. Bei Bimos denkt man nicht in Produkten, sondern in Lösungen. Nur so lässt sich mit den leistungsstarken Stühlen für jeden Kunden der maximale Nutzen erreichen. Dies alles folgt dem Ziel, das Leben am Arbeitsplatz jeden Tag ein bisschen besser zu machen – sei es durch anwendungsspezifische Industrie- und Laborergonomien, durch herausragendes Design, das Mitarbeiter motiviert und Wertschätzung ausdrückt oder auch durch die aktive Übernahme sozialer und ökologischer Verantwortung bei der Entstehung der Stühle.



bimos



24.001V
0.000A

24.000V
5.000A

0.00143V

bimos



Bimos Drehstuhl Nexxit 3, mit Gleiter und Fußring, ESD

Merkmale:

- wie Bimos Nexxit 1, jedoch mit zusätzlichem Fußring

Lieferumfang:

1 Stück Drehstuhl Nexxit 3 ohne Armlehnen



made
in
Germany

Bestell-Nr.	Polstervariante	Ausführung
805739	Integralschaum	ohne Griff
805741	Stoff Duotec	ohne Griff
805742	Supertec	ohne Griff
805743	Kunstleder	ohne Griff
803491	Integralschaum	mit Griff
803485	Stoff Duotec	mit Griff
803492	Supertec	mit Griff
803493	Kunstleder	mit Griff
805848	Nexxit Multifunktions-Armlehne, ESD	



Bimos Arbeitsstuhl Sintec 1, mit Gleiter, ESD

Der Sintec ist mit Sitz- und Rückenschalen aus volumenleitfähigem Kunststoff ausgestattet. Leitfähige Schnellwechsellpolster machen ihn zu einem individuellen ESD-Arbeitsstuhl. Ein stabiles, flach auslaufendes Fünffuß-Untergestell aus Profilstahlrohr sorgt für soliden Stand und zuverlässige Ableitung auftretender Spannungen. Die Farbe aller ESD Sintec-Gestelle ist schwarz.

Merkmale:

- leitfähig nach EN 61340-5-1
- ergonomischer Sitz
- Permanentkontakt-Rückenlehne (bei 837050)
- Permanentkontakt-Rückenlehne mit Sitzneigung (bei 837060)
- Synchrontechnik mit Gewichtsregulierung (bei 837070)
- wechselbare Polster Elemente
- Rückenlehnen-Höhenverstellung
- Stahl-Fußkreuz
- Polster muss separat bestellt werden

Technische Daten:

typischer Ableitwiderstand: $R_{\leq} = 10^6 - 10^8 \text{ Ohm}$
 Sitzhöhe: 430-580 mm
 Sitzbreite: 480 mm
 Sitztiefe: 430 mm
 Rückenlehnenhöhe: 420 mm
 Ø Fußkreuz: 680 mm

Lieferumfang:

1 Stück Arbeitsstuhl Sintec 1 ohne Polster



made
in
Germany



Bestell-Nr.	Ausführung
837050	1 Permanentkontakt
837060	2 Permanentkontakt/Neigung
837070	Synchrontechnik
837110	Ringarmlehnen
801613	Multifunktions-Armlehne für ESD-Stühle

bimos

Bimos Arbeitsstuhl Sintec 2, mit Rollen, ESD

Merkmale:

- wie Bimos Sintec 1, jedoch mit fünf leitfähigen Rollen
- Permanentkontakt-Rückenlehne (bei 837020)
- Permanentkontakt-Rückenlehne mit Sitzneigung (bei 837030)
- Synchrontechnik mit Gewichtsregulierung (bei 837040)

Lieferumfang:

1 Stück Arbeitsstuhl
Sintec 2 ohne
Polster



made
in
Germany



Bestell-Nr. Ausführung

837020	Permanentkontakt
837030	Permanentkontakt/Neigung
837040	Synchrontechnik
837110	Ringarmlehnen
801613	Multifunktions-Armlehne für ESD-Stühle

Bimos Arbeitsstuhl Sintec 3, mit Gleiter und Aufstieghilfe, ESD

Merkmale:

- wie Bimos Sintec 1, jedoch mit zusätzlicher Aufstieghilfe
- Permanentkontakt-Rückenlehne (bei 837080)
- Permanentkontakt-Rückenlehne mit Sitzneigung (bei 837090)
- Synchrontechnik mit Gewichtsregulierung (bei 837100)

Technische Daten:

Sitzhöhe: 580-850 mm

Lieferumfang:

1 Stück Arbeitsstuhl
Sintec 3 ohne Polster



made
in
Germany



Bestell-Nr. Ausführung

837080	Permanentkontakt
837090	Permanentkontakt/Neigung
837100	Synchrontechnik
837110	Ringarmlehnen
801613	Multifunktions-Armlehne für ESD-Stühle

Bimos Polster für Arbeitsstuhl Sintec, ESD

Weiches, atmungsaktives Textil-Polster bestehend aus strapazierfähigem Bezugsstoff.

Merkmale:

- schnelles und einfaches Anbringen durch Einhaken
- mehr Individualität und Flexibilität am Arbeitsplatz
- erhöht die Sitzhöhe um 20 mm
- jederzeit nachrüstbar
- leitfähig
- abwaschbar
- komfortabel
- austauschbar



Technische Daten:

typischer Ableitwiderstand: $R_g=10^6-10^8$ Ohm

Lieferumfang:

1 Satz Polster für Sitz- und Rückenfläche

made
in
Germany



Bestell-Nr.	Material	Ausführung
837160	Stoff schwarz	ohne Lendenbausch
837170	Stoff blau	ohne Lendenbausch
837180	Stoff rot	ohne Lendenbausch
837190	Stoff grau	ohne Lendenbausch
837200	Kunstleder	ohne Lendenbausch
837210	Stoff schwarz	Lendenbausch
837220	Stoff blau	Lendenbausch
837230	Stoff rot	Lendenbausch
837240	Stoff grau	Lendenbausch
837250	Kunstleder schwarz	Lendenbausch

Bimos Komfortpolster, für Sintec, ESD

Pflegeleicht, abwaschbar, robust und beständig gegen leichte Säuren und Laugen sowie gegen mechanische Einwirkungen. Strukturierte Oberfläche für guten Klimakomfort. Der Bezug erhöht die Sitzhöhe um 20 mm. Problemlos nachrüstbar.

Merkmale:

- Integralschaum, schwarz
- schnelles und einfaches Anbringen durch Einhaken
- mehr Individualität und Flexibilität am Arbeitsplatz
- erhöht die Sitzhöhe um 20 mm
- jederzeit nachrüstbar
- leitfähig

Technische Daten:

typischer Oberflächenwiderstand: $R_g=10^6-10^8$ Ohm

Lieferumfang:

1 Satz Polster für Sitz- und Rückenfläche

made
in
Germany



Bestell-Nr.

837150

Bimos Arbeitsstuhl Sintec 160, ESD

Die Sintec-Serie gibt es auch in einer verstärkten Ausführung für Mitarbeiter bis 160 kg. Der Arbeitsstuhl ist mit austauschbaren Polster-Elementen ausgestattet und hat ein Aluminium-Fußkreuz mit weichen Rollen für harte Böden.

Merkmale:

- ergonomischer Sitz
- austauschbare Sitzbezüge
- Permanentkontakt-Rückenlehne
- Rückenlehne Höhenverstellbar
- Armlehnen Breitenverstellung (optional)

Technische Daten:

typischer Ableitwiderstand: $R_g = 10^6 - 10^8 \text{ Ohm}$
 Sitzhöhe: 490-640 mm



made
in
Germany

Bestell-Nr. Farbe

836990 1 schwarz

837000 blau

837010 2 grau



Bimos Drehstuhl Basic 1, mit Gleiter, ESD

Der Allrounder unter den ESD-Stühlen. ESD Basic ist die wirtschaftliche Sitzlösung für den ESD-Arbeitsplatz und besticht durch ein gutes Preis-Leistungs-Verhältnis. Seine körpergerechte Ergonomie, sein hoher Nutzerkomfort und sein zuverlässiger ESD-Schutz nach EN 61340-5-1 bieten alle wesentlichen Merkmale eines leistungsstarken Arbeitsstuhls für die Elektronik-Industrie.



made
in
Germany



Merkmale:

- leitfähig nach EN 61340-5-1
- Sitzhöhenverstellung
- Rückenlehnen-Höhenverstellung
- Permanentkontakt-Rückenlehne
- Stahlfußkreuz mit fünf leitfähigen Gleitern
- Polster erhältlich in den Farben schwarz, blau, rot und grau
- bei Synchrontechnik erhöht sich die Sitzhöhe um 20 mm

Technische Daten:

typischer Ableitwiderstand: $R_g = 10^6 - 10^8 \text{ Ohm}$

Sitzhöhe: 470-610 mm

Sitzbreite: 460 mm

Sitztiefe: 440 mm

Rückenlehnenhöhe: 430 mm (bei Permanentkontakt),

530 mm (bei Sitzneigung und Synchron)

Ø Fußkreuz: 680 mm

Stuhlrollen

Seite 517

Bestell-Nr. Farbe Ausführung

802736 1 schwarz Permanentkontakt

802737 blau Permanentkontakt

802739 grau Permanentkontakt

802738 rot Permanentkontakt

802741 Kunstleder Permanentkontakt

802742 schwarz Permanent/Neigung

802743 blau Permanent/Neigung

802745 2 grau Permanent/Neigung

802744 rot Permanent/Neigung

802746 Kunstleder Permanent/Neigung

802748 schwarz Synchrontechnik

802749 blau Synchrontechnik

802752 grau Synchrontechnik

802751 rot Synchrontechnik

802753 Kunstleder Synchrontechnik

837110 Ringarmlehnen

837120 Multifunktions-Armlehne, ESD

Bimos Drehstuhl Basic 2, mit Rollen, ESD

Merkmale:

- wie Bimos Basic 1, jedoch mit fünf volumenleitfähigen Rollen



Bestell-Nr.	Farbe	Ausführung
836870	1 schwarz	Permanentkontakt
836880	blau	Permanentkontakt
836900	grau	Permanentkontakt
836890	rot	Permanentkontakt
802733	Kunstleder	Permanentkontakt
836910	schwarz	Permanentkontakt/Neigung
836920	blau	Permanentkontakt/Neigung
836940	2 grau	Permanentkontakt/Neigung
836930	rot	Permanentkontakt/Neigung
802734	Kunstleder	Permanentkontakt/Neigung
836950	schwarz	Synchrontechnik
836960	blau	Synchrontechnik
836980	grau	Synchrontechnik
836970	rot	Synchrontechnik
802735	Kunstleder	Synchrontechnik
837110	Ringarmlehnen	
837120	Multifunktions-Armlehne, ESD	



Bimos Drehstuhl Basic 3, mit Gleitern und Aufstiegshilfe, ESD

Merkmale:

- wie Bimos Basic 1, jedoch mit zusätzlicher Aufstiegshilfe



Bestell-Nr.	Farbe	Ausführung
802754	1 schwarz	Permanentkontakt
802755	blau	Permanentkontakt
802757	grau	Permanentkontakt
802756	rot	Permanentkontakt
802758	Kunstleder	Permanentkontakt
802759	schwarz	Permanentkontakt/Neigung
802761	blau	Permanentkontakt/Neigung
802763	2 grau	Permanentkontakt/Neigung
802762	rot	Permanentkontakt/Neigung
802764	Kunstleder	Permanentk./Neigung
802765	schwarz	Synchrontechnik
802766	blau	Synchrontechnik
802768	grau	Synchrontechnik
802767	rot	Synchrontechnik
802769	3 Kunstleder	Synchrontechnik
837110	Ringarmlehnen	
837120	Multifunktions-Armlehne, ESD	



Bimos Hocker, ESD

An jedem ESD-Arbeitsplatz optimal unterstützt: Ob bei erhöhten Sitzpositionen, dauerhaften Stehtätigkeiten, kurzem Sitzen oder häufigem Wechsel der Tätigkeit – auf die richtige Unterstützung kommt es an. Die ESD-gerechten Arbeitshocker von Bimos bieten selbst unter extremen Bedingungen wertvolle Entlastung für den Körper und bestechen genau wie die ESD-Stühle durch unkomplizierte Einstellmöglichkeiten.

Merkmale:

- leitfähig nach EN 63140-5-1
- bedienungsfreundliche Ringauslösung
- Stahl-Fußkreuz

Technische Daten:

typischer Ableitwiderstand: $R_g = 10^6 - 10^8$ Ohm
 Sitzbreite: 400 mm
 Sitztiefe: 400 mm
 Ø Fußkreuz: 680 mm



made
in
Germany



2

Bestell-Nr.	Ausführung	Farbe	Sitzhöhe mm
802771	1 Gleiter	schwarz	460-630
802772	Gleiter	blau	460-630
837670	Gleiter	grau	460-630
802773	Gleiter	rot	460-630
802774	Gleiter	Kunstleder	460-630
802775	Rollen	schwarz	460-630
802776	Rollen	blau	460-630
837660	Rollen	grau	460-630
802777	Rollen	rot	460-630
802778	Rollen	Kunstleder	460-630
802779	2 Gleiter und Fußring	schwarz	570-850
802782	Gleiter und Fußring	blau	570-850
837680	Gleiter und Fußring	grau	570-850
802783	Gleiter und Fußring	rot	570-850
802784	Gleiter und Fußring	Kunstleder	570-850



1

Bimos Fußstütze, ESD

Ableitfähige Fußstütze, höhenverstellbar durch Gasfeder. Unterstützt ergonomischen Sitzkomfort.

Merkmale:

- stabile Konstruktion
- Trittpläche mit leitfähiger Gummiauflage
- ableitfähige Gleiter

Technische Daten:

typischer Ableitwiderstand: $R_g = 10^6 - 10^8$ Ohm
 Höhenverstellbar: 100-340 mm
 Neigungsverstellbereich: 8-25 °



made
in
Germany



Bestell-Nr.

836620

Bimos Drehhocker Labsit, ESD

Sicher ist sicher – gerade im Labor: Elektrostatisch aufgeladene Personen und Gegenstände ziehen kleinste Partikel an. Dies kann im Labor zu Kontaminationen führen und Untersuchungsergebnisse zerstören. Um das zu verhindern, sorgt die ESD-Variante des Laborstuhls Labsit für eine zuverlässige Ableitung. Das macht den cleveren Allrounder zur Sitzlösung für jede Art von Labor.

Merkmale:

- Reinraumklasse 3 nach ISO 14644-1
- leitfähig nach EN 61340-5-1
- GMP-gerecht

Technische Daten:

typischer Ableitwiderstand: $R_g = 10^6 - 10^8$ Ohm
 Sitzhöhe: 450-650 mm
 Sitzbreite: 400 mm
 Sitztiefe: 400 mm
 Ø Fußkreuz: 640 mm



made
in
Germany



Bestell-Nr. Polstervariante

805846 Integralschaum

Bimos Stehhilfe Fin, ESD

Die Revolution der Steharbeit: Fin ist mit keiner anderen Stehhilfe auf dem Markt vergleichbar. Er verbindet alle Anforderungen von Steharbeitsplätzen in Industrie, Forschung, Handel und Office. Fin entlastet, ist bequem, komfortabel und absolut intuitiv in seiner Nutzung. Mit Robustheit, Mobilität und nicht zuletzt durch ihre Designqualität setzt die Stehhilfe neue Maßstäbe.

Merkmale:

- leitfähig nach EN 61340-5-1
- Sitzfläche um jeweils 20° schwenkbar
- Gasfeder
- ESD-Gleiter
- Komfort-Sitz aus Soft Touch-PU-Schaum
- ergonomischer Sitzwinkel
- Komfort Tragegriffe
- robustes leitfähiges Aluminium Gestell
- pflegeleicht und abwaschbar
- Aluminium-Standfuß
- langlebig

Technische Daten:

typischer Ableitwiderstand: $R_{\text{EG}}=10^6\text{-}10^8$ Ohm
Oberfläche: ESD Integralschaum schwarz
Sitzhöhe: 620-850 mm
Sitzbreite: 450 mm
Sitztiefe: 145 mm
Ø Fußkreuz: 525 x 355 mm
Farbe: schwarz



Bestell-Nr.

800077



Bimos Stehhilfe, ESD

Perfekter Rückhalt für den Alltag - dauerhaftes Arbeiten an Steharbeitsplätzen in der Industrie belastet den Körper. Die Industrie-Stehhilfen von Bimos entlasten die Wirbelsäule und stellen sich durch die umfangreiche Auswahl an Fußvarianten auf nahezu jeden Steharbeitsplatz und seine Anforderung ein.

Merkmale:

- leitfähig nach EN 61340-5-1
- standfester, extrem flacher Tellerfuß
- integrierter Tragegriff
- Metallteile epoxydharzbeschichtet

Technische Daten:

typischer Ableitwiderstand: $R_{\text{EG}}=10^6\text{-}10^8$ Ohm
Oberfläche: ESD Integralschaum schwarz
Sitzhöhe: 650-850 mm
Sitzbreite: 370 mm
Sitztiefe: 240 mm
Ø Fußkreuz: 470 mm
Drehbar: 360°
Neigungswinkel: um 10° nach vorne
Farbe: schwarz



Bestell-Nr.

837690



Bimos Stehhilfe Flex, ESD

Wer lange und monoton steht, benötigt Unterstützung, denn für den Körper ist statisches Dauerstehen eine Extremlast. Unsere klassischen Stehhilfen stützen den Körper und entlasten die Wirbelsäule. Durch ihre vielfältigen Fußvarianten findet sich für fast jede Anwendung die passende Ausführung. Dabei sind Bimos Industrie-Stehhilfen extrem robust und halten auch dem härtesten Einsatz stand.

Merkmale:

- leitfähig nach EN 61340-5-1
- Sitzhöhenverstellung
- mit leitfähigen Rollen (nur 805766)
- mit leitfähigen Gleitern (805764 und 802171)
- mit Fußring (nur 802171)

Technische Daten:

typischer Ableitwiderstand: $R_{\text{a}} = 10^6 - 10^8 \text{ Ohm}$
 Oberfläche: ESD Integralschaum schwarz
 Sitzhöhe: 450-650 mm
 Sitzbreite: 360 mm
 Sitztiefe: 300 mm
 Ø Fußkreuz: 640 mm
 Sitzfläche: drehbar 360°



made
in
Germany

Bestell-Nr.	Artikel	Ausführung
805766	1 Bimos Stehhilfe Flex 1	mit Rollen
805764	2 Bimos Stehhilfe Flex 2	mit Gleitern
802171	3 Bimos Stehhilfe Flex 3	mit Gleitern und Fußring

Bimos Drehstuhl Labsit 2, mit Rollen, ESD

Sicher ist sicher – gerade im Labor: Elektrostatisch aufgeladene Personen und Gegenstände ziehen kleinste Partikel an. Dies kann im Labor zu Kontaminationen führen und Untersuchungsergebnisse zerstören. Um das zu verhindern, sorgt die ESD-Variante des Laborstuhls Labsit für eine zuverlässige Ableitung. Das macht den cleveren Allrounder zur Sitzlösung für jede Art von Labor.

Merkmale:

- Reinraumklasse 3 nach ISO 14644-1
- leitfähig nach EN 61340-5-1
- 3D-Flexfunktion im Rücken
- flexible Sitzvorderkante
- Sitzschale in schwarz
- Griff an der Rückenlehne
- GMP-gerecht

Technische Daten:

typischer Ableitwiderstand: $R_g = 10^6 - 10^8 \text{ Ohm}$
 Sitzhöhe: 450-650 mm
 Rückenlehnenhöhe: 420 mm
 Sitzbreite: 450 mm
 Sitztiefe: 420 mm
 Ø Fußkreuz: 640 mm

Bestell-Nr. Polstervariante

805836	Kunstleder
805833	Integralschaum
805832	Stoff Duotec
805834	Supertec



Bimos Drehstuhl Labsit 3, mit Gleiter und Fußring, ESD

Merkmale:

- wie Bimos Labsit 2, jedoch mit Gleiter und Fußring

Technische Daten:

Sitzhöhe: 520-770 mm



Bestell-Nr. Polstervariante

805841	Kunstleder
805838	Integralschaum
805837	Stoff Duotec
805839	Supertec

Bimos Drehstuhl Labsit 4, mit Sitz-Stop-Rollen und Fußring, ESD

Merkmale:

- wie Bimos Labsit 2, jedoch mit Sitz-Stop-Rollen und Fußring

Technische Daten:

Sitzhöhe: 560-810 mm



Bestell-Nr. Polstervariante

805845	Kunstleder
805843	Integralschaum
805842	Stoff Duotec
805844	Supertec

Bimos Drehstuhl Reinraum Plus 2 mit Rollen, ESD

Der Reinraumstuhl für ein Mehr an Komfort und Leistung - Reinraum Plus verfügt über eine geschlossene Konstruktion der Sitz- und Rückenlehnen-Abdeckung und verschließt so alle beweglichen Teile der Stuhlmechanik. Seine idealen Reinraumeigenschaften und seine elektrostatische Ableitfähigkeit kombiniert er mit optimaler Ergonomie und bestem Sitzkomfort. So ergibt sich ein technisch perfekter Reinraumstuhl für reinstes Sitzvergnügen.

Merkmale:

- leitfähig nach EN 61340-5-1
- Reinraumklasse 3 nach EN ISO 14644-1
- desinfektionsmittelbeständig und GMP-gerecht
- Permanentkontakt-Rückenlehne
- Rückenlehnen-Höhenverstellung
- Aluminium-Fußkreuz poliert

Technische Daten:

typischer Ableitwiderstand: $R_g = 10^6 - 10^8 \text{ Ohm}$
 Oberfläche: ESD Kunstleder Skai schwarz
 Sitzhöhe: 440-565 mm



made
in
Germany

Bestell-Nr. Rückenlehnenhöhe mm

805748	380
805749	500
801612	Sitz-Stopp-Rollen

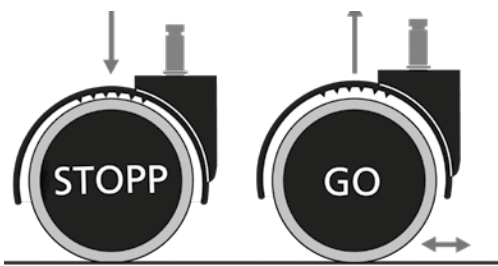

Bimos Drehstuhl Reinraum Plus 3 mit Gleiter/Aufstiegshilfe, ESD

Der Reinraumstuhl für ein Mehr an Komfort und Leistung - Reinraum Plus verfügt über eine geschlossene Konstruktion der Sitz- und Rückenlehnen-Abdeckung und verschließt so alle beweglichen Teile der Stuhlmechanik. Seine idealen Reinraumeigenschaften und seine elektrostatische Ableitfähigkeit kombiniert er mit optimaler Ergonomie und bestem Sitzkomfort. So ergibt sich ein technisch perfekter Reinraumstuhl für reinstes Sitzvergnügen.

Merkmale:

- desinfektionsmittelbeständig und GMP-gerecht Reinraumklasse 3 nach EN ISO 14644-1
- leitfähig nach EN 61340-5-1
- Permanentkontakt-Rückenlehne
- Rückenlehnen-Höhenverstellung
- Aluminium-Fußkreuz poliert

Technische Daten:

typischer Ableitwiderstand: $R_g = 10^6 - 10^8 \text{ Ohm}$
 Luftreinheitsklasse: 1 nach US Fed. Std. 209E
 Luftreinheitsklasse: 3 nach EN ISO 14644-1
 Sitzhöhe: 440-565 mm
 Rückenlehnenhöhe: 380 mm



made
in
Germany

Bestell-Nr. Artikel

805750	Bimos Drehstuhl Reinraum Plus 3 mit Gleiter/Aufstiegshilfe, ESD
801612	Sitz-Stopp-Rollen



Bimos Reinraum-Hocker 2, mit Gleiter, ESD

Reinraum ESD-Hocker. Beste Reinraum-Eigenschaften, bestätigt durch Fraunhofer Reinraum-Qualifikation.

Merkmale:

- leitfähig nach EN 61340-5-1
- Luftreinheitsklasse 4 nach DIN EN ISO 14644-1
- Luftreinheitsklasse 10 nach US-Fed St. 209 E
- desinfektionsmittelbeständig und GMP-gerecht
- bedienungsfreundliche Ringauslösung
- Aluminium-Fußkreuz poliert

Technische Daten:

typischer Ableitwiderstand: $R_g = 10^6 - 10^8 \text{ Ohm}$
Oberfläche: ESD Kunstleder Skai schwarz
Sitzhöhe: 460-630 mm
Sitzfläche Ø: 400 mm
Sitztiefe: 400 mm
Ø Fußkreuz: 650 mm
Farbe: schwarz
Luftreinheitsklasse: 10 nach US Fed. Std. 209E
Luftreinheitsklasse: 4 nach EN ISO 14644-1



Bestell-Nr.

805751



made
in
Germany

Bimos Reinraum-Hocker 2, mit Rollen, ESD

Reinraum ESD-Hocker. Beste Reinraum-Eigenschaften, bestätigt durch Fraunhofer Reinraum-Qualifikation.

Merkmale:

- leitfähig nach EN 61340-5-1
- Luftreinheitsklasse 4 nach EN ISO 14644-1
- Luftreinheitsklasse 10 nach US-Fed St. 209 E
- desinfektionsmittelbeständig und GMP-gerecht
- bedienungsfreundliche Ringauslösung
- Aluminium-Fußkreuz poliert

Technische Daten:

typischer Ableitwiderstand: $R_g = 10^6 - 10^8 \text{ Ohm}$
Oberfläche: ESD Kunstleder Skai schwarz
Sitzhöhe: 460-630 mm
Sitzbreite: 400 mm
Sitztiefe: 400 mm
Ø Fußkreuz: 650 mm
Farbe: schwarz



Bestell-Nr.

837600



made
in
Germany

Bimos Reinraum-Hocker 3, mit Gleiter und Fußring, ESD

Der Reinraumstuhl für ein Mehr an Komfort und Leistung – Reinraum Plus verfügt über eine geschlossene Konstruktion der Sitz- und Rückenlehnen-Abdeckung und verschließt so alle beweglichen Teile der Stuhlmechanik. Seine idealen Reinraumeigenschaften und seine elektrostatische Ableitfähigkeit kombiniert er mit optimaler Ergonomie und bestem Sitzkomfort.

Merkmale:

- leitfähig nach EN 61340-5-1
- Luftreinheitsklasse 4 nach EN ISO 14644-1
- Luftreinheitsklasse 10 nach US-Fed St. 209 E
- desinfektionsmittelbeständig und GMP-gerecht
- bedienungsfreundliche Ringauslösung
- Aluminium-Fußkreuz poliert

Technische Daten:

typischer Ableitwiderstand: $R_g = 10^6 - 10^8 \text{ Ohm}$
Oberfläche: ESD Kunstleder Skai schwarz
Sitzhöhe: 570-850 mm
Sitzbreite: 400 mm
Sitztiefe: 400 mm
Ø Fußkreuz: 650 mm
Farbe: schwarz



Bestell-Nr.

837630



made
in
Germany

Bimos Reinraumstuhl Basic 2, mit Rollen, ESD

Der Reinraumstuhl für ein Mehr an Komfort und Leistung. Der Reinraum Basic 2 verfügt über eine geschlossene Konstruktion der Sitz- und Rückenlehnen-Abdeckung und verschließt so alle beweglichen Teile der Stuhlmechanik. Seine idealen Reinraumeigenschaften und seine elektrostatische Ableitfähigkeit kombiniert er mit optimaler Ergonomie und bestem Sitzkomfort.

Merkmale:

- leitfähig nach EN 61340-5-1
- Reinraumklasse 3 nach EN ISO 14644-1
- desinfektionsmittelbeständig und GMP-gerecht
- Rückenlehnenhöhenverstellung
- Aluminium-Fußkreuz poliert
- bei Synchronstechnik erhöht sich die Sitzhöhe um 20 mm

Technische Daten:

typischer Ableitwiderstand: $R_g = 10^6 - 10^8 \text{ Ohm}$
 Oberfläche: ESD Kunstleder Skai schwarz
 Sitzbreite: 460 mm
 Sitztiefe: 440 mm
 Ø Fußkreuz: 650 mm
 Farbe: schwarz



made
in
Germany



Bestell-Nr.	Ausführung	Sitzhöhe mm	Rückenlehnenhöhe mm
805752	1 Permanentkontakt	470-610	430
837610	2 Permanentkontakt/Neigung	470-610	530
805753	Syncho	490-630	530

Bimos Reinraumstuhl Basic 3, mit Gleiter und Aufstieghilfe, ESD

Merkmale:

- wie Bimos Reinraumstuhl Basic 2, jedoch mit Gleiter und Aufstieghilfe



made
in
Germany



Bestell-Nr.	Ausführung	Sitzhöhe mm	Rückenlehnenhöhe mm
805754	Permanentkontakt	620-870	430
837620	Permanentkontakt/Neigung	630-890	530
805755	Syncho	660-910	530

Bimos Stehhilfe Labster Labor, Reinraum, ESD

Bis ins Detail durchdacht: Da im Labor selbst kleinste Verunreinigungen eine Gefahr für die Qualität von Arbeitsergebnissen darstellen können, gibt es die Laborstühle der Labster-Familie in ESD-konformen Ausführungen. So kommen alle Vorzüge des Spezialisten voll zum Tragen und es wird gleichzeitig verhindert, dass Staub- und Schmutzpartikel von den Laborstühlen angezogen werden.

Merkmale:

- leitfähig nach EN 61340-5-1
- Reinraumklasse 3 nach EN ISO 14644-1, GMP-gerecht
- Stehhilfe mit Pendelfuß
- Kunststoff-Tellerfuß
- desinfektionsmittelbeständig

Technische Daten:

typischer Ableitwiderstand: $R_{\text{g}} = 10^6 - 10^8 \text{ Ohm}$
Oberfläche: ESD Integralschaum schwarz
Sitzbreite: 360 mm
Sitztiefe: 300 mm
Ø Fußkreuz: 490 mm
Farbe: schwarz
Sitzhöhe: 650-850 mm



made
in
Germany



Bestell-Nr.

805759



Warmbier Arbeitsstühle und Hocker

Warmbier Drehstuhl Business, ESD

Der hochwertige Drehstuhl Business verfügt durch seine Formschumpolster über einen hervorragenden, ergonomischen Sitzkomfort und kann Personenaufladungen zuverlässig und sicher zum leitfähigen Bodenbelag oder zur Bodenmatte ableiten.

Merkmale:

- 5-Stern-Fußkreuz aus verchromtem Aluminium mit fünf leitfähigen, weichen Rollen
- Sicherheitsgasfeder
- asynchroner Mechanismus
- Sitz und dynamische Rückenlehne individuell einstellbar
- strapazier- und leitfähiger Polsterbezug aus Textil für Sitz und Rückenlehne in Farbe schwarz
- Kennzeichnung mit ESD-Symbol
- lastabhängig gebremste, weiche Rollen
- GS-geprüft
- Armlehnen höhenverstellbar

Technische Daten:

typischer Ableitwiderstand: $R_{gp} = 10^5 - 10^7 \text{ Ohm}$
 Sitzhöhe: 450-590 mm



Bestell-Nr. Artikel

804983 Warmbier Drehstuhl Business, ESD

801699 Leitfähige Stuhlrollen, ESD, hart, für Teppichböden

Warmbier Arbeitsstuhl Industrial PU, ESD

Der Drehstuhl verfügt über einen sehr guten, ergonomischen Sitzkomfort und kann Personenaufladungen zuverlässig und sicher zum leitfähigen Bodenbelag oder zur Bodenmatte ableiten.

Merkmale:

- 5-Stern-Fußkreuz aus verchromtem Aluminium
- Sicherheitsgasfeder
- Synchronverstellung der Sitz- und Rückenlehne
- strapazier- und leitfähiger PU-Integralschaum für Sitz- und Rückenfläche
- PU-Integralschaum ist problemlos zu reinigen
- Kennzeichnung mit ESD-Symbol
- lastabhängig gebremste, weiche Rollen

Technische Daten:

typischer Ableitwiderstand: $R_{gp} = 10^7 - 10^8 \text{ Ohm}$
 Farbe: schwarz



Bestell-Nr. Ausführung Sitzhöhe mm

837560 1 Rollen 380-510

837580 2 Gleiter/Fußring 540-800

801699 Leitfähige Stuhlrollen, ESD, hart, für Teppichböden

837570 Armlehnenatz, für Industrial PU-Stuhl, ESD

Warmbier Drehstuhl Ergo, mit Rollen, ESD

Der Drehstuhl Ergo verfügt durch seine Formschaumpolster über einen sehr guten, ergonomischen Sitzkomfort und kann Personenaufladungen zuverlässig und sicher zum leitfähigen Bodenbelag oder zur Bodenmatte ableiten.

Merkmale:

- 5-Stern-Fußkreuz aus Aluminium poliert mit fünf leitfähigen, weichen Rollen
- Sicherheitsgasfeder
- verstellbare Sitzhöhe
- verstellbare Sitzneigung und Rückenlehne
- Mechanismus mit Synchrontechnik sorgt für aktiv-dynamisches Sitzen
- Sitz und dynamische Rückenlehne individuell einstellbar
- hochwertige Formschaumpolster mit ergonomischem Rückenpolster für perfekten Sitzkomfort
- Rückenlehne mit leitfähiger Kunststoffschale
- ohne Armlehnen
- ESD-Kennzeichnung
- lastabhängig gebremste, weiche Rollen
- GS-geprüft

Technische Daten:

Sitzhöhe: 430-600 mm

Bestell-Nr. Farbe

804986	Kunstleder, schwarz
804985	Stoff, schwarz
804987	Supertec, grau
801699	Leitfähige Stuhlrollen, ESD, hart, für Teppichböden
803146	Armlehnen, ESD



Warmbier Drehstuhl Ergo, Hochstuhlversion mit Gleiter, ESD

Der Drehstuhl Ergo verfügt durch seine Formschaumpolster über einen sehr guten, ergonomischen Sitzkomfort und kann Personenaufladungen zuverlässig und sicher zum leitfähigen Bodenbelag oder zur Bodenmatte ableiten.

Merkmale:

- 5-Stern-Fußkreuz aus Aluminium poliert mit fünf leitfähigen Gleitern
- verchromter Fußring als Aufstiegshilfe, stufenlos höhenverstellbar
- Sicherheitsgasfeder
- Sitzhöhenverstellung
- verstellbare Sitzneigung und Rückenlehne
- Mechanismus mit Synchrontechnik sorgt für aktiv-dynamisches Sitzen
- Sitz und dynamische Rückenlehne individuell einstellbar
- hochwertige Formschaumpolster mit ergonomischem Rückenpolster für perfekten Sitzkomfort
- Rückenlehne mit leitfähiger Kunststoffschale
- ohne Armlehnen
- ESD-Kennzeichnung
- lastabhängig gebremste, weiche Rollen
- GS-geprüft

Technische Daten:

Sitzhöhe: 570-850 mm

Bestell-Nr. Farbe

804989	Kunstleder, schwarz
804988	Stoff, schwarz
804990	Supertec, grau
803146	Armlehnen, ESD



Warmbier Drehstuhl Economy Standard, mit Rollen, ESD

Preiswerter ESD Drehstuhl in Standardausführung.

Merkmale:

- ohne Armlehnen
- 5-Stern-Fußkreuz aus verchromtem Aluminium mit fünf leitfähigen, weichen Rollen
- Sicherheitsgasfeder
- strapazier- und leitfähiger Polsterbezug aus Textil für Sitz und Rückenlehne in den Farben blau und grau
- leitfähige Kunststoffschale der Rückenlehne mit ESD-Kennzeichnung
- lastabhängig gebremste, weiche Rollen
- GS-geprüft

Technische Daten:

typischer Ableitwiderstand: $R_{gp} = 10^5 - 10^7 \text{ Ohm}$



Bestell-Nr.	Farbe	Sitzhöhe mm
836770	1 blau	400-520
836780	2 grau	400-520
801699	Leitfähige Stuhlrollen, ESD, hart, für Teppichböden	
836800	Armlehnen für Drehstühle, ESD	



Warmbier Drehstuhl Economy, Hochstuhlversion mit Gleiter, ESD

Preiswerter ESD Drehstuhl in Standardausführung.

Merkmale:

- Fußkreuz mit fünf leitfähigen Gleitern
- Fußring als Aufstiegshilfe
- Sicherheitsgasfeder
- strapazier- und leitfähiger Polsterbezug aus Textil für Sitz und Rückenlehne
- leitfähige Kunststoffschale der Rückenlehne mit ESD-Kennzeichnung

Technische Daten:

typischer Ableitwiderstand: $R_{gp} = 10^5 - 10^7 \text{ Ohm}$
Sitzhöhe: 640-760 mm



Bestell-Nr.	Farbe
836810	1 blau
836820	2 grau
801699	Leitfähige Stuhlrollen, ESD, hart, für Teppichböden
801702	Sitzhöhenverlängerung, 160 mm
836800	Armlehnen für Drehstühle, ESD



Warmbier Drehstuhl Economy Plus, mit Rollen, ESD

Der Drehstuhl Economy Plus verfügt durch seine Formschaumpolster und die erhöhte Rückenlehne mit Wirbelsäulenvertiefung über einen guten ergonomischen Sitzkomfort und kann Personenaufloadungen zuverlässig und sicher zum leitfähigen Bodenbelag oder zur Bodenmatte ableiten.

Merkmale:

- 5-Stern-Fußkreuz aus Aluminium poliert mit fünf leitfähigen, weichen Rollen
- Sicherheitsgasfeder
- Sitzhöhenverstellung
- verstellbare Rückenlehne
- erhöhte dynamische Rückenlehne mit Wirbelsäulenvertiefung individuell einstellbar
- strapazier- und leitfähiger Polsterbezug in Farbe schwarz
- leitfähige Kunststoffschale der Rückenlehne
- ESD-Kennzeichnung
- lastabhängig gebremste, weiche Rollen
- GS-geprüft

Technische Daten:

typischer Ableitwiderstand: $R_{gp}=10^5-10^7$ Ohm

Sitzhöhe: 430-540 mm



Bestell-Nr. Artikel

804992 Warmbier Drehstuhl Economy Plus, ESD

801699 Leitfähige Stuhlrollen, ESD, hart, für Teppichböden

836800 Armlehnen für Drehstühle, ESD



Warmbier Drehstuhl Economy Plus, Hochstuhlversion mit Gleiter, ESD

Der Drehstuhl Economy Plus verfügt durch seine Formschaumpolster und die erhöhte Rückenlehne mit Wirbelsäulenvertiefung über einen guten ergonomischen Sitzkomfort und kann Personenaufloadungen zuverlässig und sicher zum leitfähigen Bodenbelag oder zur Bodenmatte ableiten.

Merkmale:

- 5-Stern-Fußkreuz aus Aluminium poliert mit fünf leitfähigen Gleitern
- Sicherheitsgasfeder
- Sitzhöhenverstellung
- Fußring als Aufstiegshilfe
- verstellbare Rückenlehne
- erhöhte dynamische Rückenlehne mit Wirbelsäulenvertiefung individuell einstellbar
- strapazier- und leitfähiger Polsterbezug in Farbe schwarz
- leitfähige Kunststoffschale der Rückenlehne
- ESD-Kennzeichnung
- GS-geprüft

Technische Daten:

typischer Ableitwiderstand: $R_{gp}=10^5-10^7$ Ohm

Sitzhöhe: 670-800 mm



Bestell-Nr. Artikel

804993 Warmbier Drehstuhl Economy Plus, Hochstuhlversion, ESD

836800 Armlehnen für Drehstühle, ESD



Stuhlrollen

Seite 517



Warmbier Drehstuhl Comfort Standard, mit Rollen, ESD

Der Drehstuhl verfügt über einen hervorragenden, ergonomischen Sitzkomfort und kann Personenaufladungen zuverlässig und sicher zum leitfähigen Bodenbelag oder zur Bodenmatte ableiten.

Merkmale:

- 5-Stern-Fußkreuz aus verchromtem Aluminium mit fünf leitfähigen, weichen Rollen
- Sicherheitsgasfeder
- asynchroner Mechanismus
- Sitz und dynamische Rückenlehne individuell einstellbar
- strapazier- und leitfähiger Polsterbezug aus Textil für Sitz und Rückenlehne in den Farben blau und grau
- leitfähige Kunststoffschale der Rückenlehne mit ESD-Kennzeichnung
- lastabhängig gebremste, weiche Rollen
- GS-geprüft

Technische Daten:

typischer Ableitwiderstand: $R_{gp} = 10^5 - 10^7 \text{ Ohm}$
 Sitzhöhe: 430-570 mm



Bestell-Nr. Farbe

836830	1	blau
836840	2	grau
803121	3	schwarz
801699	Leitfähige Stuhlrollen, ESD, hart, für Teppichböden	
836800	Armlehnen für Drehstühle, ESD	



Warmbier Drehstuhl Comfort Chair, Hochstuhlversion mit Gleiter, ESD

Der Drehstuhl verfügt über einen hervorragenden, ergonomischen Sitzkomfort und kann Personenaufladungen zuverlässig und sicher zum leitfähigen Bodenbelag oder zur Bodenmatte ableiten.

Merkmale:

- 5-Stern-Fußkreuz aus verchromtem Aluminium mit fünf leitfähigen Gleitern
- Fußring als Aufstiegshilfe
- Sicherheitsgasfeder
- asynchroner Mechanismus
- Sitz und dynamische Rückenlehne individuell einstellbar
- strapazier- und leitfähiger Polsterbezug aus Textil für Sitz und Rückenlehne
- leitfähige Kunststoffschale der Rückenlehne mit ESD-Kennzeichnung
- GS-geprüft

Technische Daten:

typischer Ableitwiderstand: $R_{gp} = 10^6 - 10^8 \text{ Ohm}$



Bestell-Nr. Farbe Sitzhöhe mm

836850	1	blau	670-820
836860	2	grau	670-820
804981	schwarz		670-820
801699	Leitfähige Stuhlrollen, ESD, hart, für Teppichböden		
836800	Armlehnen für Drehstühle, ESD		



Warmbier Drehstuhl Comfort Plus, mit Rollen, ESD

Der hochwertige Drehstuhl Comfort Plus verfügt durch seine Formschaumpolster über einen perfekten, ergonomischen Sitzkomfort und kann Personenaufladungen zuverlässig und sicher zum leitfähigen Bodenbelag oder zur Bodenmatte ableiten.

Merkmale:

- 5-Stern-Fußkreuz aus Aluminium poliert mit fünf leitfähigen, weichen Rollen
- Sicherheitsgasfeder
- verstellbare Rückenhöhe
- verstellbare Sitzhöhe, -tiefe und -neigung
- Mechanismus mit Synchrontechnik sorgt für aktiv-dynamisches Sitzen
- Sitz und dynamische Rückenlehne individuell einstellbar
- hochwertige Formschaumpolster für perfekten Sitzkomfort
- strapazier- und leitfähiger Polsterbezug in Farbe schwarz
- leitfähige Kunststoffschale der Rückenlehne
- Kennzeichnung mit ESD-Symbol
- lastabhängig gebremste, weiche Rollen
- GS-geprüft

Technische Daten:

typischer Ableitwiderstand: $R_{gp}=10^5\text{-}10^7\text{ Ohm}$
Sitzhöhe: 430-540 mm



Bestell-Nr. Farbe

803145	Stoff, schwarz
804977	Supertec, grau
801699	Leitfähige Stuhlrollen, ESD, hart, für Teppichböden
803146	Armlehnen, ESD



Warmbier Drehstuhl Comfort Plus, Hochstuhl mit Gleiter, ESD

Der hochwertige Drehstuhl Comfort Plus verfügt durch seine Formschaumpolster über einen perfekten, ergonomischen Sitzkomfort und kann Personenaufladungen zuverlässig und sicher zum leitfähigen Bodenbelag oder zur Bodenmatte ableiten.

Merkmale:

- 5-Stern-Fußkreuz aus Aluminium poliert mit fünf leitfähigen Gleitern
- verchromter Fußring als Aufstiegshilfe, stufenlos höhenverstellbar
- Sicherheitsgasfeder
- verstellbare Rückenhöhe
- verstellbare Sitzhöhe, -tiefe und -neigung
- Mechanismus mit Synchrontechnik sorgt für aktiv-dynamisches Sitzen
- Sitz und dynamische Rückenlehne individuell einstellbar
- hochwertige Formschaumpolster für perfekten Sitzkomfort
- strapazier- und leitfähiger Polsterbezug in Farbe schwarz
- leitfähige Kunststoffschale der Rückenlehne
- Kennzeichnung mit ESD-Symbol
- GS-geprüft

Technische Daten:

typischer Ableitwiderstand: $R_{gp}=10^5\text{-}10^7\text{ Ohm}$
Sitzhöhe: 610-850 mm



Bestell-Nr. Farbe

804978	Stoff, schwarz
804979	Supertec, grau
803146	Armlehnen, ESD



Warmbier Reinraumstuhl, ESD

Der Reinraumstuhl verfügt durch seine Formschaumpolster über einen sehr guten, ergonomischen Sitzkomfort und kann Personenaufladungen zuverlässig und sicher zum leitfähigen Bodenbelag oder zur Bodenmatte ableiten.

Merkmale:

- erfüllt Reinraumklasse 3 nach DIN EN ISO 14644-1
- geschlossene Konstruktion der Sitz- und Rückenlehnen-Abdeckung
- geschlossene Sicherheitsgasfeder
- 5-Stern-Fußkreuz aus Aluminium poliert mit fünf leitfähigen, weichen Rollen
- Sitzhöhenverstellung
- verstellbare Rückenlehne
- Sitz und dynamische Rückenlehne individuell einstellbar
- hochwertige Formschaumpolster für perfekten Sitzkomfort
- strapazier- und leitfähiger Vinylbezug für Sitz und Rückenlehne in der Farbe schwarz
- Rückenlehne mit leitfähiger Kunststoffschale
- ESD-Kennzeichnung
- lastabhängig gebremste, weiche Rollen
- GS-geprüft

Technische Daten:

Sitzhöhe: 490-630 mm



Bestell-Nr.

804991



Warmbier Drehstuhl Vinyl mit Rollen, ESD

Der Drehstuhl Vinyl verfügt über einen sehr guten, ergonomischen Sitzkomfort und kann Personenaufladungen zuverlässig und sicher zum leitfähigen Bodenbelag oder zur Bodenmatte ableiten.

Merkmale:

- für saubere Produktionsbereiche
- 5-Stern-Fußkreuz aus verchromtem Aluminium mit fünf leitfähigen, weichen Rollen
- Sicherheitsgasfeder
- strapazier- und leitfähiger Vinylbezug für Sitz und Rückenlehne
- Rückenlehne mit ESD-Kennzeichnung
- lastabhängig gebremste, weiche Rollen

Technische Daten:

typischer Ableitwiderstand: $R_{sp} = 10^5 - 10^7 \text{ Ohm}$

Sitzhöhe: 510-640 mm

Farbe: schwarz

Bestell-Nr. Artikel

837550 Warmbier Drehstuhl Vinyl mit Rollen, ESD

836800 Armlehnen für Drehstühle, ESD

801699 Leitfähige Stuhlrollen, ESD, hart, für Teppichböden



Warmbier Standsitz Vinyl, ESD

Merkmale:

- verchromte Bodenplatte mit rutschfesten ableitfähigen Noppen
- stufenlose Sitzflächenneigung
- Drehbewegung der Sitzfläche
- Sicherheitsgasfeder
- Strapazier- und leitfähiger Vinylbezug in Farbe schwarz

Technische Daten:

typischer Ableitwiderstand: $R_{gp} = 10^6 - 10^8 \text{ Ohm}$

Sitzhöhe: 540-800 mm

Neigung: 360 °

Bestell-Nr.

804984



Warmbier Standsitz, ESD

Ableitfähiger, höhenverstellbarer Standsitz.

Merkmale:

- ableitfähiges, stabiles Standrohr mit rutschfesten Bodengleitern
- arretierbare Sitzhöhenverstellung
- ableitfähige, strapazierfähige Sitzfläche aus PU-Integralschaum
- Drehbewegung der Sitzfläche gewährleistet guten Körperkontakt
- Kennzeichnung mit ESD-Symbol

Technische Daten:

typischer Ableitwiderstand: $R_{gp} = 10^8 - 10^9 \text{ Ohm}$
Sitzhöhe: 600-850 mm
Neigungsverstellbereich: 15°
Drehbar: 16°
Farbe: schwarz



Bestell-Nr.

837700



Warmbier Rollhocker Vinyl mit Rollen, ESD

Ableitfähiger und höhenverstellbarer Rollhocker aus Vinyl.

Merkmale:

- für saubere Produktionsbereiche
- höhenverstellbar
- 5-Stern-Fußkreuz aus verchromtem Aluminium
- Sicherheitsgasfeder
- strapazier- und leitfähiger Vinylbezug
- Kennzeichnung mit ESD-Symbol
- lastabhängig gebremste, weiche Rollen

Technische Daten:

typischer Ableitwiderstand: $R_{gp} = 10^5 - 10^7 \text{ Ohm}$
Farbe: schwarz
Sitzhöhe: 500-640 mm
Sitzfläche Ø: 340 mm

Bestell-Nr. Artikel

837650 Warmbier Rollhocker Vinyl mit Rollen, ESD

801699 Leitfähige Stuhlrollen, ESD, hart, für Teppichböden



Warmbier Aufstiegshilfe, ESD

Ableitfähige Aufstiegshilfe.

Merkmale:

- stabile Metallkonstruktion mit drei leitfähigen, gefederten Metallrollen
- ableitfähiger Bodenbelag auf den Standflächen

Technische Daten:

typischer Ableitwiderstand: $R_{gp} = 10^4 - 10^6 \text{ Ohm}$
Abmessung oben/unten: Ø 28 cm x 400 mm / Ø 33 cm x 200 mm
Farbe: schwarz
Gesamthöhe: 410 mm

Bestell-Nr.

836660



WETEC Aufstieghilfe aus PP, ESD

Ableitfähige Aufstieghilfe.

Merkmale:

- volumenleitfähig durch Karbon
- mit 3 geerdeten Rollen

Technische Daten:

Material:	Polypropylene (PP)
Höhe:	410 mm
Ø:	283 mm
max. Belastbarkeit:	150 kg



Bestell-Nr.

810998

WETEC ESD-Fußstütze Basic 952

Bequeme, schnelle und sichere Einstellung der Fußstütze mit nur einem Fuß.

Merkmale:

- Anti-Rutsch-Füße, für jeden Fußbodentyp geeignet
- mit verstellbarem Neigungswinkel (0-30°) der Standfläche
- mit Gleitschutzprofil für festen Halt
- Höhenverstellung mit Fußbedienung
- nach ESD Norm IEC 61340

Technische Daten:

typischer Ableitwiderstand:	$R_g = 10^6 - 10^9 \text{ Ohm}$
Verstellbereich:	80-290 mm
Belastbarkeit:	100 kg
Neigungswinkel:	0°-48°
Abmessung B x T:	420 x 315 mm



Bestell-Nr.

801638

WETEC ESD-Fußstütze Basic 950

Bequeme, schnelle und sichere Einstellung mit nur einem Fuß zu bedienen. Mit Anti-Rutsch-Trittläche für festen Halt.

Merkmale:

- mit Gleitschutzprofil für festen Halt
- mit verstellbarem Neigungswinkel
- Höhenverstellung mit Handbedienung
- nach ESD Norm IEC 61340

Technische Daten:

typischer Ableitwiderstand:	$R_g = 10^6 - 10^9 \text{ Ohm}$
Verstellbereich:	50-230 mm



Bestell-Nr.

836630

WETEC Sicherheitstritt

Stabile, klappbare Aluminiumleiter mit zwei, bzw. drei Stufen in kompletter elektrostatischer Ausführung. Hervorragende Standsicherheit durch das patentierte „Kick-Stop“-System, selbst wenn ruckartig von der Leiter gegangen wird.

Merkmale:

- freier Auf- und Abgang
- fußgerechte Auftrittsfläche
- geringes Gewicht

Technische Daten:

Zulässige Belastung:	150 kg
Aufstiegswinkel:	<50°



Bestell-Nr. Anzahl Stufen

Arbeitshöhe max. m

836640	2	2,45
836650	3	2,5

WETEC Leitfähige Stuhl-Doppelrolle

Leitfähige Stuhl-Doppelrolle.

Merkmale:

- elektrisch ableitfähig
- lastabhängig gebremst
- Polyurethanbandage
- für harte Böden geeignet

Technische Daten:

typischer Ableitwiderstand: $R=10^4$ Ohm

Durchmesser: 50 mm

Material: Polyamid



Bestell-Nr.	Typ mm	VPE Stück
867440	Steckbolzen 10 x 22	1
867430	Steckbolzen 11 x 22	1
837130	Steckbolzen 11 x 22	5
867450	Gewindebolzen M10 x 15	1

Warmbier Leitfähige Stuhlrollen, ESD

Für die Verwendung auf weichen Teppichböden.

Merkmale:

- leitfähig
- geeignet für die folgenden Warmbier ESD-Drehstühle:
 - Business Chair (80498)
 - Comfort Plus (803145)
 - Comfort Standard (836830/836840)
 - Economy Plus (804992)
 - Economy Standard (836770/836780)
 - Industrial PU-Chair (837560)
 - Vinyl Chair (837550)
- Fixierung des Stuhls beim Sitzen
- Mobilität in unbelastetem Zustand



Bestell-Nr.	Ausführung
801699	hart, für Teppichböden
804599	Sitz-Stopp-Rollen

Bimos Sitz-Stopp-Rollen, ESD

Weiche ESD Sitz-StoppRollen für harte Böden.

Merkmale:

- geeignet für die folgenden Bimos Sitzmöbel:
 - Neon ESD
 - Sintec ESD
 - Basic ESD
 - Unitec ESD
 - Flex ESD
 - Reinraum Basic
 - Reinraum Plus

Lieferumfang:

1 Satz 5 Stück

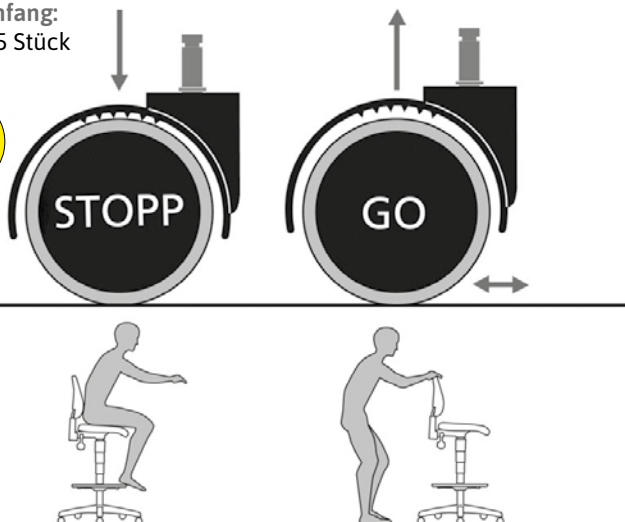

Bestell-Nr.
837140

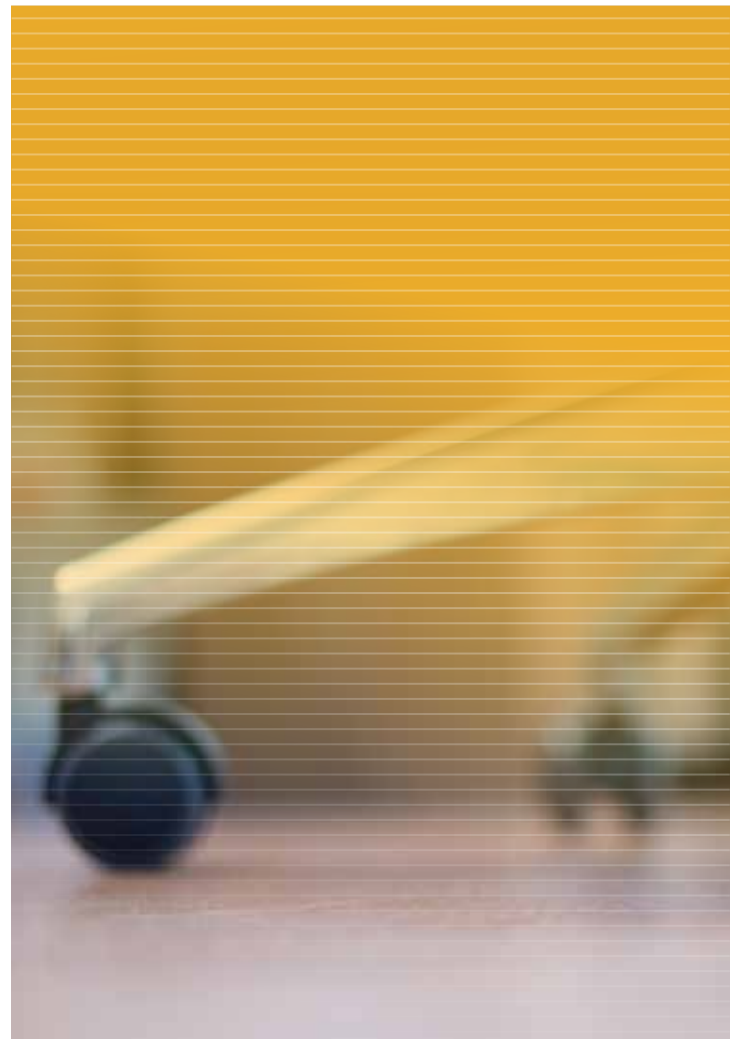



Lot /



almit

TECHSPRAY

EMIL OTTO

3M

LOCTITE

UHU

CRAMOLIN

WETEC

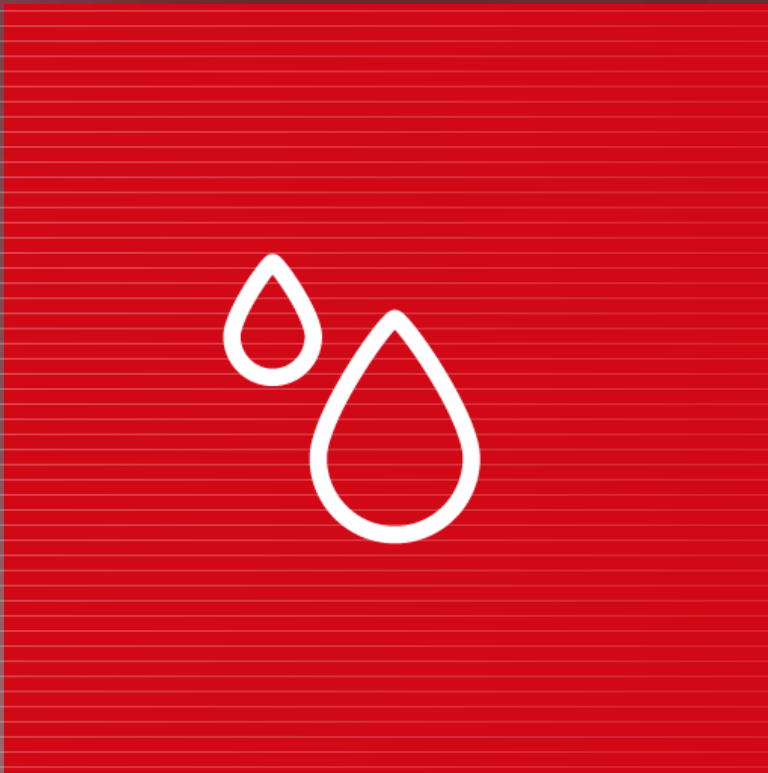

Chemie

Almit – Immer einen Schritt voraus



Almit gehört zu den Top 5 der weltweit führenden Herstellern und Anbietern von Lotmitteln. Diese werden sowohl im Automotive-Bereich, in der Luft- und Raumfahrt Industrie, als auch in der Consumer-Elektronik und im Bereich Medizintechnik erfolgreich eingesetzt. 1956 wurde der Mutterkonzern Nihon Almit in Japan gegründet, welcher zu den Pionieren in der Entwicklung und Produktion von Lotdrähten gehört. Seit der Gründung der Firma ist dieser Pioniergeist täglicher Antrieb der Mitarbeiter in den Almit Entwicklungs- und Technologie-Zentren in Tokyo. Almit bietet ein komplettes Sortiment an hochqualitativen Lotmitteln, Flussmitteln und allem notwendigen Zubehör.

almit

Almit Lotpaste, LFM 48U MR-NH

Exzellentes Druckbild, hervorragendes Auslöseverhalten und optimale Konturenstabilität.

Merkmale:

- bleifreie Lotpaste
- geeignet sogar für Anwendungen mit einer area ratio

Technische Daten:

Legierung: Sn-3,0Ag-0,5Cu
 Flussmittelklasse: ROLO
 Flussmittel: MR-NH
 Flussmittelanteil: 11,5 %
 Schmelzpunkt: 217-220 °C



Bestell-Nr.	Korngröße µm	Inhalt g
806757	10-28	Dose 500
806756	20-38	Dose 500

Almit Lotpaste bleifrei, LFM 48W SUC UI

Die Paste ermöglicht es, vom Löten unter Stickstoff auf stickstoff-freies Löten umzustellen.

Merkmale:

- O²-Reflow, wenig Lunker und hohe Vorheiztemperatur
- gleichbleibende Pastenmenge und Druckqualität
- gute Benetzung auch unter normaler O²-Atmosphäre
- formstabil auf allen Teilen
- Stickstoff wird nicht benötigt, wodurch laufende Kosten gesenkt werden können
- Reduzierung des Energieverbrauchs trägt zur Verringerung der CO²-Produktion bei
- gute Benetzung auf Nickel-Oberflächen
- kann BGA Benetzungsprobleme und „Head-In-Pillow“-Defekte beseitigen
- hohe Zuverlässigkeit durch „No Clean“-Flussmittel

Technische Daten:

Legierung: Sn-3,0Ag-0,5Cu
 Flussmittelklasse: ROLO
 Flussmittel: SUC-UI
 Flussmittelanteil: 11,5 %
 Schmelzbereich: 217-220 °C



Bestell-Nr.	Korngröße µm	Inhalt g
801306	10-28	Dose 500
801305	20-38	Dose 500

Lotpaste bleifrei, LFM 48U GT(R)-SR

Exzellentes Druckbild, hervorragendes Auslöseverhalten und optimale Konturenstabilität.

Merkmale:

- sehr gute Kohäsionseigenschaften
- für pin-in-paste Anwendungen geeignet

Technische Daten:

Legierung: Sn-3,0Ag-0,5Cu
 Flussmittelklasse: ROL1
 Flussmittel: GT(R)-S
 Flussmittelanteil: 12 %
 Schmelzpunkt: 127-220 °C



Bestell-Nr.	Korngröße µm	Inhalt g
811101	10-28	Dose 500
811102	20-38	Dose 500

Almit Lotpasten-Spachtel, ESD

Ergonomisch geformter ESD-Spachtel. Die Form garantiert eine restlose Entnahme der Lotpaste aus der Dose.

Merkmale:

- ergonomisch geformt
- komplette Entleerung der Dosen garantiert

Technische Daten:

Abmessung B x L: 42 x 186 mm



Lotpastenreiniger

Seite 573 ff.



Bestell-Nr.
800600

Almit Dosierpaste bleifrei, LFM 48W GT(R)-S

Die Almit Lotpaste der GT-Reihe verfügt unter anderem über sehr gute Kohäsionseigenschaften weshalb sie sehr gut für pin-in-paste-Anwendungen geeignet ist. Das Lot zieht sich außergewöhnlich gut entlang der Anschlussbeinchen in die Durchkontaktierungen zurück.

Merkmale:

- bleifreie Lotpaste

Technische Daten:

Legierung: Sn-3,0Ag-0,5Cu
 Flussmittelklasse: ROL1
 Flussmittel: GT(R)-S
 Flussmittelanteil: 13 %
 Schmelzpunkt: 217-220 °C
 Korngröße: 20-38 µm

Dosiersysteme

Seite 134 ff.



Bestell-Nr. Inhalt g

806753	20
806754	80

Almit Lotpaste bleihaltig, SRC HM1 RMA Ag2 V16L

Sämtliche Vorteile, die Almit Lotpasten beim Schablonendruck bieten, gelten auch für Dosierpasten bei der manuellen Anwendung mit Handkolben oder der automatischen Anwendung im Dosierautomaten. Durch die strikte Einhaltung der genau spezifizierten Korngröße lässt sich die Lotpaste auch durch sehr feine Nadeln gleichmäßig dosieren. Die genau abgestimmte Mischung der Paste, garantiert eine konstante Verarbeitbarkeit während des gesamten Produktionsprozesses. Homogen gemischtes Flussmittel garantiert einen stabilen Lötprozess in allen Anwendungsbereichen. Beide, das Flussmittel und die Legierung des Lotdrahtes spielen eine wichtige Rolle bei der Sicherstellung der idealen Lötbedingungen.

Merkmale:

- lange Standzeit auf der Schablone
- hervorragende Benetzungseigenschaften
- erhältlich in verschiedenen bleihaltigen Zusammensetzungen für eine Vielzahl von Einsatzmöglichkeiten

Technische Daten:

Legierung: Sn-2,0Ag-36,0Pb
 Flussmittelklasse: ROL1
 Flussmittel: SRC-HM1-RMA
 Flussmittelanteil: 12 %
 Schmelzbereich: 179-190 °C



Bestell-Nr. Korngröße µm Inhalt

800886	20-38	Kartusche 5cc, 20g
800510	20-38	Kartusche 10cc, 40g
800983	20-38	Kartusche 30cc, 100g
800520	20-38	Kartusche 500g
800982	20-38	mit Kolben 10cc, 40g

WETEC Lotpastenmischer Thinky SR-500

Der Thinky SR-500 ermöglicht das hocheffiziente Mischen von verschiedenen Medien wie Lotpaste oder Kleber. Eine Konditionierung (auf Raumtemperatur) der Lotpaste muss nicht mehr erfolgen, da eine Verarbeitung direkt aus dem Kühltank erfolgen kann. Dies trägt wesentlich zu einer gleichbleibenden und stabilen Fertigungsqualität bei.

Typische Bearbeitungszeiten liegen bei wenigen Minuten. Durch die Rotationsbewegung wird die Probe zudem effektiv entgast. Bei der Bewegung handelt es sich um eine Überlagerung aus Zentrifugal- und Eigenrotationsbewegung. Das Verhältnis zwischen der Geschwindigkeit der beiden Bewegungen hat dabei einen großen Einfluss auf das Ergebnis. Die Homogenisierung typischer Lötpasten ist in der Regel innerhalb von 3-5 Minuten abgeschlossen.

Das Gerät verfügt über einen sehr einfachen zu bedienenden Standardmodus mit einem voreingestellten Mischprogramm, das sich für die allermeisten Lotpasten im Kartuschen oder Dosengebinde bis 600 g eignet.

Mit dem Schrittmodus haben Sie zudem die Möglichkeit, den genauen Programmablauf selbst zu bestimmen und Ihre Profile zudem auf bis zu fünf Speicherplätzen – á fünf Schritte – ablegen. In den einzelnen Schritten bestimmen Sie Drehzahl und die Zeit. Verwendbar sind Dosen bis maximal 77 mm Durchmesser. Ein Adapter für 61 mm Dosen befindet sich im Lieferumfang. Für alle anderen Dosendurchmesser oder Kartuschen können passende Adapter angeboten werden.

Merkmale:

- fünf Profil-Speicherplätze
- fünf programmierbare Schritte je Profil
- maximale Laufzeit pro Profil: 30 Minuten
- Mischmodus mit 33 % Eigenrotation
- mit drei Sicherheitssensoren (Schwingungssensor, Geschwindigkeitssensor, Verriegelungssensor)
- Gegengewichtseinstellung von 150-680 g für optimale Laufruhe
- mit Riemenantrieb
- abriebfreie, induktive Bremse
- Kunststoffgehäuse
- speziell für die Homogenisierung von Lötpasten entwickelt
- Standard-Modus für besonders einfache Bedienung
- geeignet für alle Standardgebinde

Technische Daten:

Abmessung L x B x H: 340 x 300 x 380 mm
 Einstellbereich: 0 s und 10-30 s
 Drehzahl: 1.200 U/min
 Speicherplätze: 5
 Kapazität max.: 500 g



Bestell-Nr.

809494

Almit Lötdraht bleifrei, SR-LA SUPER LFM-23-S

Diese Hochleistungslegierung ohne Silber überzeugt mit den besten Eigenschaften einer SnCuNi-Legierung. Hochwertig, zuverlässig und kostengünstig. Mit einem entscheidenden Plus: Eine innovative Eisen-/Gallium-Verbindung in LFM-23-S reduziert die Oxidation und minimiert den Eisenabtrag an der Lötspitze. Die Lötspitzenstandzeit kann sich um das 5-fache erhöhen und trägt so dazu bei, die Kosten in der Fertigung zu reduzieren.

Merkmale:

- mit fünf mal höherer Lötspitzenstandzeit (im Vergleich zu einer herkömmlichen SnCuNi-Legierung)
- ohne Silber
- hervorragende Löteigenschaften
- mit innovativer Eisen-/Gallium-Verbindung
- höhere Kriechfestigkeit durch Zugabe eines speziellen Nickel-Anteils
- bessere Benetzungseigenschaften
- RoHS-konform

Technische Daten:

Legierung: Sn-0,6Cu-0,05Ni-0,035Fe-Ga
 Flussmittelklasse: ROM1
 Flussmittel: SR-LA Super
 Flussmittelanteil: 3,5 %
 Schmelzbereich: 228-229 °C



Bestell-Nr.	Draht-Ø mm	Spulengröße g
806073	0,2	100
803185	0,3	500
806067	0,5	100
803184	0,5	500
806066	0,8	100
803183	0,8	500
806074	1,0	250
803182	1,0	500
803239	1,2	500

Almit Lötdraht, SR-LA SUPER LFM-48-M

Der neue Allrounder! Einsatz für alle Fälle - mit dem SR-LA von Almit steht ein echter Universal-Lötendraht mit halogenaktiviertem Flussmittel für die verschiedensten Anwendungen zur Verfügung. Entwickelt speziell für niedrig-silberhaltige Legierungen, zeigt der SR-LA hervorragende Benetzungseigenschaften und besonders wenig Flussmittelspritzer. Ein weiterer Vorteil: Der SR-LA ist auch zum Einsatz bei sehr niedrigen Löttemperaturen bestens geeignet. Nicht benetzbare Lötspitzen gehören mit dieser Legierung der Vergangenheit an. Spezielle Additive halten die Lötspitze benetzbar und reduzieren den Lötspitzenverschleiß auf ein Minimum.

Merkmale:

- Anwendungsbereich im Kolbenlöten und Induktionslöten
- niedrige Löttemperaturen möglich
- vielseitig einsetzbar
- hervorragende Benetzungseigenschaften
- sehr wenig Flussmittelspritzer
- RoHS-konform

Technische Daten:

Legierung: Sn-3,0Ag-0,5Cu
 Flussmittelklasse: ROM1
 Flussmittel: SR-LA
 Flussmittelanteil: 3,5 %
 Schmelzbereich: 217-220 °C



Bestell-Nr.	Draht-Ø mm	Spulengröße g
801296	0,3	500
801286	0,5	100
801288	0,5	500
801287	0,8	100
801285	0,8	500
801295	1,0	250
801293	1,0	500
801292	1,2	500

Almit Lötendraht bleifrei, SR-37 LFM-48-S

Probleme der Spitzenerosion bei Verwendung von bleifreiem Lötendraht sind fast vollständig beseitigt durch eine Kombination eines Flussmittels mit guten Benetzungseigenschaften und einer Legierung, speziell entwickelt, um die Spitzenerosion zu minimieren. Durch die Reduzierung der Lötspitzenwechsel sind beträchtliche Kosteneinsparungen möglich.

Merkmale:

- Anwendungsbereiche im Kolbenlöten und Induktionslöten
- besonders geeignet für Ni-Oberflächen
- perfekte Lötresultate mit niedrigen Temperaturen
- perfekte Lötresultate bei kürzeren Lötzeiten

Technische Daten:

Legierung: Sn-3,0Ag-0,5Cu
 Flussmittelklasse: REM1
 Flussmittel: SR-37
 Flussmittelanteil: 3,5 %
 Schmelzbereich: 217-221 °C



Bestell-Nr.	Draht-Ø mm	Spulengröße g
801234	0,2	100
801228	0,3	500
801002	0,5	500
801003	0,8	500
801004	1,0	500
801227	1,2	500

Almit Lötdraht bleifrei, SR-LA SJM-03-S

Der neue Allrounder! Einsatz für alle Fälle - mit dem SR-LA von Almit steht ein echter Universal-Lötendraht mit halogenaktiviertem Flussmittel für die verschiedensten Anwendungen zur Verfügung. Entwickelt speziell für niedrig-silberhaltige Legierungen, zeigt der SR-LA hervorragende Benetzungseigenschaften und besonders wenig Flussmittelspritzer. Ein weiterer Vorteil: Der SR-LA ist auch zum Einsatz bei sehr niedrigen Löttemperaturen bestens geeignet. Nicht benetzbare Lötspitzen gehören mit dieser Legierung der Vergangenheit an. Spezielle Additive halten die Lötspitze benetzbar und reduzieren den Lötspitzenverschleiß auf ein Minimum. Legierung mit erhöhter Zug- und Reißfestigkeit, lötpitzenschonende Legierung.

Merkmale:

- Anwendungsbereiche im Kolbenlöten und Induktionslöten
- lötpitzenschonende Legierung
- vielseitig einsetzbar
- hervorragende Benetzungseigenschaften
- sehr wenig Flussmittelspritzer
- auch für niedrige Temperaturen geeignet
- RoHS-konform

Technische Daten:

Legierung: Sn-0,3Ag-0,7Cu-2,0Bi-0,035Fe
 Flussmittelklasse: ROM1
 Flussmittel: SR-LA
 Flussmittelanteil: 3,5 %
 Schmelzbereich: 210-226 °C

Lötdrahtabroller

Seite 111



Bestell-Nr.	Draht-Ø mm	Spulengröße g
801005	0,3	100
803225	0,3	500
803226	0,5	100
801006	0,5	500
803228	0,8	100
801007	0,8	500
806064	1,0	250
801008	1,0	500
803241	1,2	500
806063	1,2	800

Almit Lötendraht bleifrei, Gummix 21Zeta LFM-23-S

Diese silberfreie Legierung bietet durch die Hinzugabe von Nickel eine erhöhte Kriechfestigkeit.

Merkmale:

- sehr gut geeignet für das Handlöten
- keine Flussmittelspritzer
- Flussmittelreste werden nicht brüchig und bleiben flexibel

Technische Daten:

Legierung: Sn-0,6Cu-0,05Ni-0,035Fe-Ga
 Flussmittelklasse: REL1
 Flussmittel: LFM-23 S
 Flussmittelanteil: 3,5 %
 Schmelzbereich: 228-229 °C



Bestell-Nr.	Draht-Ø mm	Spulengröße g
806062	0,2	500
806061	0,3	500
806053	0,5	100
806048	0,5	500
806054	0,8	100
806052	0,8	500
806049	1,0	250
806047	1,0	500
806051	1,2	500

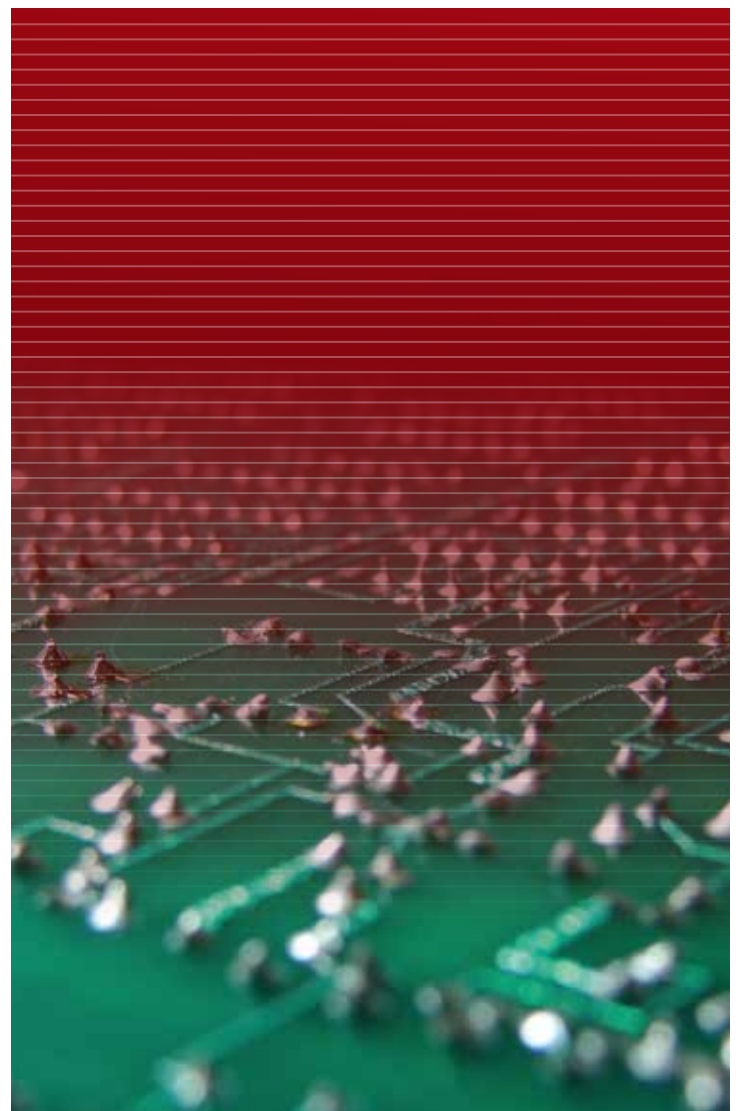

Almit Lötdraht bleifrei, Gummix 21Zeta SJM-03-S

Die neueste Generation der Topseller-Serie Gummix! Eine Meisterleistung der Almit Entwicklungsabteilung: Was bisher bei der Gummix-Serie überzeugt hat, wurde noch weiter verbessert – mit dem Gummix 21Zeta. Keiner produziert zum Beispiel so wenig Flussmittelspritzer wie der Gummix 21Zeta.

Diese Gummix-Variante ist auch sehr gut geeignet für das Handlöten. Die Flussmittelreste sind temperaturstabil bis -20 °C, das heißt, sie werden nicht brüchig und bleiben flexibel. Diese Legierung erhöht die Lötspitzenstandzeit sehr stark. Bei Almit-internen Tests wurden Standzeiten von ca. 30.000 Lötungen bei einer Löttemperatur von 350 °C erreicht.

Merkmale:

- Anwendungsbereiche im Laserlöten und Kolbenlöten
- geeignet für niedrig-silberhaltige Legierungen
- beste Eigenschaften in der Gummix-Serie
- keiner produziert weniger Flussmittelspritzer (im Vergleich zu anderen Gummix-Produkten)

Technische Daten:

Legierung: Sn-0,3Ag-0,7Cu-2,0Bi-0,035Fe
 Flussmittelklasse: REL1
 Flussmittel: Gummix 21 Zeta
 Flussmittelanteil: 3,5 %
 Schmelzbereich: 210-226 °C



Bestell-Nr.	Draht-Ø mm	Spulengröße g
801272	0,3	100
800996	0,3	500
801265	0,5	100
800997	0,5	500
801264	0,8	100
800998	0,8	500
801266	1,0	250
800999	1,0	500
801268	1,2	500

Almit Lötdraht bleifrei, Gummix SB RMA LFM-48

Zum Laser- und Roboterlöten

Dass die Gummix-Serie ein echter Topseller ist, hat seine Gründe: Gummix ist ein echtes Hochleistungsflussmittel, das Flussmittelspritzer entweder ganz verhindert oder auf ein absolutes Minimum reduziert und außerdem ein Ablösen von Flussmittelresten verhindert.

Besonders im Einsatz auf flexiblen Platinen stellt die Gummix-Serie seine überragenden Eigenschaften unter Beweis.

Merkmale:

- Anwendungsbereiche im Laserlöten und Roboterlöten
- hohe Temperaturfestigkeit
- minimale Flussmittelspritzer
- kein Ablösen der Flussmittelreste
- für flexible Platinen geeignet
- vielseitig einsetzbar
- RoHS-konform

Technische Daten:

Legierung: Sn-3,0Ag-0,5Cu
 Flussmittelklasse: REL1
 Flussmittel: Gummix SB RMA
 Flussmittelanteil: 3,5 %
 Schmelzbereich: 217-220 °C



Bestell-Nr.	Draht-Ø mm	Spulengröße g
801244	0,3	500
801237	0,5	500
801236	0,8	500
801239	1,0	500
801242	1,2	500

Almit Lötdraht bleifrei, SRS-RMA-NC-03-S

Herausragende Benetzungseigenschaften mit hervorragender Zuverlässigkeit (RMA-konform), einsetzbar in sehr vielen Anwendungen. Legierung mit erhöhter Zug- und Reißfestigkeit. Die lötpitzenschonende Legierung erhöht die Lötspitzenstandzeit sehr stark. Bei Almit-internen Tests wurden Standzeiten von ca. 30.000 Lötungen bei einer Löttemperatur von 350 °C erreicht.

Merkmale:

- Anwendungsbereiche im Kolbenlöten und Induktionslöten
- durchkontaktierte Platinen
- chlor- und bromfreier Lötendraht

Technische Daten:

Legierung: Sn-0,3Ag-0,7Cu-2,0Bi-0,035Fe
 Flussmittelklasse: ROL0
 Flussmittel: SRS-RMA-NC
 Flussmittelanteil: 3,5 %
 Schmelzbereich: 210-226 °C



Bestell-Nr.	Draht-Ø mm	Spulengröße g
801317	0,3	500
801313	0,5	500
800984	0,8	500
801319	1,0	500
801316	1,2	500

Almit Lötdraht bleifrei, NHR-TH LFM-48-S

Halogenfreier Lötendraht NHR-TH. Halogenfreie Lote sind schonender für den Anwender und für die Umwelt.

Halogene sind in vielen Flussmitteln als Aktivatoren enthalten und können beim Verbrennen Dioxin erzeugen.

Merkmale:

- Anwendungsbereiche im Kolben- und Induktionslöten
- besonders geeignet für durchkontaktierte Platinen
- 100 % halogenfrei
- sehr wenig Flussmittelspritzer und schnelle Benetzung

Technische Daten:

Legierung: Sn-3,0Ag-0,5Cu
 Flussmittelklasse: ROLO
 Flussmittel: NHR-TH
 Flussmittelanteil: 3,5 %
 Schmelzbereich: 217-220 °C



Bestell-Nr.	Draht-Ø mm	Spulengröße g
804341	0,5	500
804343	0,8	500
804342	1,0	500

Almit Lötendraht bleifrei, NHR-TH SJM-03-S

Der patentierte SJM-03 Lötendraht weist eine 3-fach höhere Festigkeit gegen Risse auf als herkömmliche Lötendröhte. Charakteristisch für die Legierung der SJM-Serie sind die herausragenden Benetzungs- und Verarbeitungseigenschaften (RMA-konform). Damit sind sie ideal geeignet für das Löten auf durchkontaktierten Platinen.

Merkmale:

- Anwendungsbereiche im Kolben- und Induktionslöten
- besonders geeignet für durchkontaktierte Platinen
- hohe Lötstellenfestigkeit
- 100 % halogenfrei
- lötspitzenschonende Legierung
- keine Rissbildung

Technische Daten:

Legierung: Sn-0,3Ag-0,7Cu-2,0Bi-0,035Fe
 Flussmittelklasse: ROLO
 Flussmittel: NHR-TH
 Flussmittelanteil: 3,5 %
 Schmelzbereich: 210-226 °C



Bestell-Nr.	Draht-Ø mm	Spulengröße g
801326	0,3	500
801325	0,5	500
801328	0,8	500
801331	1,0	500
801332	1,2	500

Almit Lötendraht bleifrei, NHR-TH LFM-48-M

Halogenfreier Lötendraht NHR-TH. Halogenfreie Lote sind schonender für den Anwender und für die Umwelt.

Halogene sind in vielen Flussmitteln als Aktivatoren enthalten und können beim Verbrennen Dioxin erzeugen.

Merkmale:

- Anwendungsbereiche im Kolben- und Induktionslöten
- besonders geeignet für durchkontaktierte Platinen
- 100 % halogenfrei
- sehr wenig Flussmittelspritzer und schnelle Benetzung

Technische Daten:

Legierung: Sn-3,0Ag-0,5Cu
 Flussmittelklasse: ROLO
 Flussmittel: NHR-TH
 Flussmittelanteil: 3,5 %
 Schmelzbereich: 217-221 °C



Bestell-Nr.	Draht-Ø mm	Spulengröße g
806752	0,5	100
806751	0,8	100
806749	0,8	500

Almit Lötendraht bleihaltig, Gummix 19

Gummix – Topseller aus guten Gründen! Dass die Gummix-Serie ein echter Topseller ist, hat seine Gründe: Gummix ist ein echtes Hochleistungsflussmittel, das Flussmittelspritzer entweder ganz verhindert oder auf ein absolutes Minimum reduziert und außerdem ein Ablösen von Flussmittelresten verhindert.

Besonders im Einsatz auf flexiblen Platinen stellt die Gummix-Serie seine überragenden Eigenschaften unter Beweis.

Merkmale:

- Anwendungsbereiche im Laser-, Kolben- und Induktionslöten
- geeignet für schwer zu benetzende Oberflächen
- minimale Flussmittelspritzer
- kein Ablösen der Flussmittelreste
- für flexible Platinen geeignet
- vielseitig einsetzbar
- RoHS-konform

Technische Daten:

Legierung: Sn-40,0Pb
 Flussmittelklasse: REM1
 Flussmittel: Gummix 19
 Flussmittelanteil: 2,2 %
 Schmelzbereich: 183-190 °C



Bestell-Nr.	Draht-Ø mm	Spulengröße g
802688	0,5	500
802693	0,8	500
802694	0,8	1.000
802692	1,0	1.000
802691	1,2	1.000

Almit Flussmittel RC-15 SH RMA

Flussmittel RC-15 SH RMA für Reparatur und Nacharbeit, No Clean.

Merkmale:

- No Clean, ideal für BGA- und Flip-Chip-Montage und Nacharbeit
- kann mittels Flussmittelstift oder mit einem Pinsel aufgetragen werden
- auch mit geringerem Feststoffanteil für Sprühfluxer lieferbar
- sehr gute Benetzung

Technische Daten:

Farbe: dunkel, gelb
 Feststoffgehalt: 3,0 %
 Dichte bei 20 °C: 0,821 g/cm³
 Flammpunkt: 10-12 °C
 Flussmittelklasse: ROL1



Bestell-Nr. Inhalt l

806836	0,25
802173	1
806837	5

Almit Flussmittelgel BM-1RMA

Die perfekt abgestimmte Ergänzung für Produktion und Reparatur. Almit Flussmittel sind so beschaffen, dass eine Kristallisation vermieden wird. Dies ist die Voraussetzung, um die Spezifikationen zur Anwendung in der Luft- und Raumfahrt-Industrie zu erfüllen.

Merkmale:

- No Clean, ideal für BGA- und Flip-Chip-Montage und Nacharbeit
- kann über Schablone oder mittels Dispenser, maschinell oder manuell aufgetragen werden
- sehr gute Benetzung

Technische Daten:

Farbe: hell, gelb
 Feststoffgehalt: 60 %
 Dichte bei 20 °C: 1,081 (± 0,005) g/cm³
 Flammpunkt: >160 °C
 Flussmittelklasse: ROL0



Bestell-Nr. Inhalt

801337	5cc Kartusche mit 6 g
801335	30cc Kartusche mit 25 g

Almit Flussmittel BM-5000

Flasche mit Pinselverschluss, gefüllt mit Flussmittel BM-5000 RMA, No Clean.

Merkmale:

- No Clean
- Flasche mit Pinselverschluss

Technische Daten:

Inhalt: 15 ml
 Farbe: hell, gelb
 Feststoffgehalt: 27 %
 Dichte bei 20 °C: 0,925 (± 0,005) g/cm³
 Flammpunkt: >120 °C
 Flussmittelklasse: REL1



Bestell-Nr.

801336

Almit Flussmittelstift mit BM-5000 RMA

Flussmittelstift mit weicher Pinselspitze, gefüllt mit Flussmittel BM-5000 RMA.

Merkmale:

- weiche Pinselspitze
- Stift bereits gefüllt
- No Clean

Technische Daten:

Inhalt: 8 ml
 Farbe: hell, gelb
 Feststoffgehalt: 27 %
 Dichte bei 20 °C: 0,925 (± 0,005) g/cm³
 Flammpunkt: >120 °C
 Flussmittelklasse: REL1



Bestell-Nr.

801764

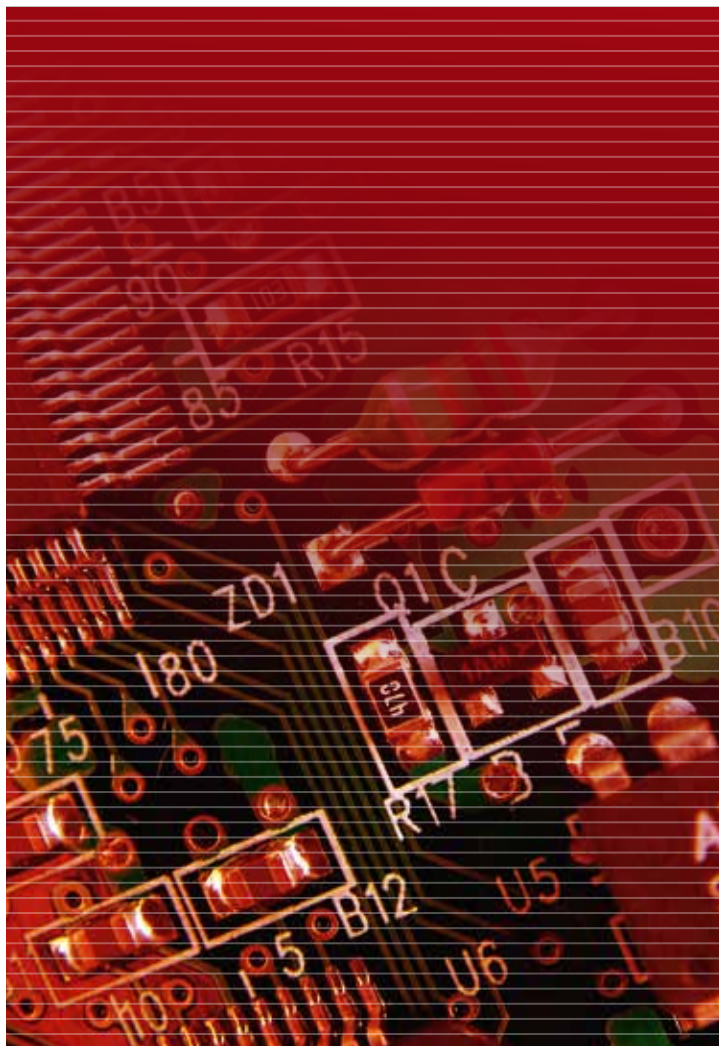

WETEC Lötendraht Sn97,1Ag2,6Cu0,3

3-seeliger Qualitäts-Lötendraht für die Mikroelektronik, in bleifreier Legierung.

Merkmale:

- Flussmittel mit halogenfreien Aktivatoren
- hinterlässt nur minimalste, nicht korrosive Rückstände, die nicht entfernt werden müssen
- gebräuchliches Lot in der Elektrofertigung
- No Clean

Technische Daten:

Legierung: Sn97,1Ag2,6Cu0,3
 Flussmittelanteil: 2,5 %
 Flussmittelseelen: 3
 Schmelzbereich: 217-224 °C



Bestell-Nr.	Flussmittelklasse	Draht-Ø mm	Spulengröße g
809137	ROM0	0.5	500
809138	ROM0	0.75	1000
809136	ROM0	1.0	1000
804951	ORH0	0.5	500
804952	ORH0	1.0	1000
133764	ROL1	0.5	500
809141	ROL1	0.75	1000
809139	ROL1	1.0	1000

WETEC Lötendraht Sn99,7CuAgNi

3-seelige, bleifreie Speziallegierung auf Zinnbasis mit verbesserten Benetzungseigenschaften.

Merkmale:

- gleichmäßiges Gefüge mit glänzender Oberfläche
- gutes Erstarrungsverhalten
- Verzögerung der Bildung nadelartiger Kristalle
- Verbesserung des Lötabflusses aus der Welle
- Entstehung von Lötbrücken wird entgegengewirkt
- gute thermische und elektrische Leitfähigkeit
- No Clean

Technische Daten:

Legierung: Sn99,7CuAgNi
 Flussmittelanteil: 3,5 %
 Flussmittelseelen: 3
 Schmelzbereich: 227 °C



Bestell-Nr.	Flussmittelklasse	Draht-Ø mm	Spulengröße g
868460	ROM0	0.5	250
868470	ROM0	0.75	500
868480	ROM0	1.0	500
868500	ORH0	0.5	250
868510	ORH0	0.75	500
868520	ORH0	1.0	500
868420	ROL1	0.5	250
868430	ROL1	0.75	500
868440	ROL1	1.0	500

WETEC Lötendraht Sn99,3Cu0,7

3-seeliger Qualitäts-Lötendraht für die Mikroelektronik, in bleifreier Legierung.

Merkmale:

- gleichmäßige Qualität
- sehr geringe Krätzebildung
- glänzende Lotverbindungen
- niedrige Viskosität
- gute Benetzungsfähigkeit
- optimal zur Nacharbeit
- Harzflussmittel nach DIN ISO 9454 2.2.3
- No Clean

Technische Daten:

Legierung: Sn99,3Cu0,7
 Flussmittelanteil: 2,5 %
 Schmelzbereich: 217-219 °C
 Flussmittelseelen: 3



Bestell-Nr.	Flussmittelklasse	Draht-Ø mm	Spulengröße g
809143	ROM0	0.5	500
809144	ROM0	0.75	500
809142	ROM0	1.0	1000
807665	ORH0	0.5	500
809146	ORH0	0.75	1000
809145	ORH0	1.0	1000
809148	ROL1	0.5	500
809149	ROL1	0.75	1000
809147	ROL1	1.0	1000

WETEC Lötdraht Sn60Pb40

Einseeliger Qualitäts-Lötdraht für die Mikroelektronik, in bleihaltiger Legierung.

Merkmale:

- sehr gute Fließigenschaften
- gut aktivierter Lötendraht
- keine Korrosion auf NE-Metallen
- Harzflussmittel nach DIN ISO 9454 1.1.2.B

Technische Daten:

Legierung: Sn60Pb40
 Flussmittelanteil: 2,5 %
 Flussmittelseelen: 1
 Schmelzbereich: 185 °C



Bestell-Nr.	Flussmittelklasse	Draht-Ø mm	Spulengröße g
809151	ROL1	0.5	1000
868540	ROL1	1.0	1000

WETEC Lötendraht Sn60Pb38Cu2

Einseeliger Qualitäts-Lötendraht für die Mikroelektronik, in bleihaltiger Legierung.

Merkmale:

- sehr gute Fließigenschaften
- gut aktivierter Lötendraht
- keine Korrosion auf NE-Metallen
- Harzflussmittel nach DIN ISO 9454 1.1.2.B

Technische Daten:

Legierung: Sn60Pb38Cu2
 Flussmittelanteil: 2,5 %
 Flussmittelseelen: 1
 Schmelzbereich: 185 °C



Bestell-Nr.	Flussmittelklasse	Draht-Ø mm	Spulengröße g
809152	ROL1	1.5	1000

WETEC Barrenlötzinn, Dreikantstange

Auf der Basis der bewährten Elyt-Technologie, bei der eine elektrolytische Raffinationsstufe zwischengeschaltet ist, stellen wir bleifreie Lote mit einem sehr hohen Reinheitsgrad her.

Merkmale:

- bleifrei
- frei von Verunreinigungen
- geeignet für die Erstbefüllung
- geeignet für Wellenlötanlagen

Technische Daten:

Form: Dreikantstange 0,25 kg



Bestell-Nr.	Legierung	Schmelzpunkt °C
803312	Sn100+	227
867920	Sn95,5Ag3,8Cu0,7	217-219
800100	Sn99,3Cu0,7	227

WETEC Barrenlötzinn Sn63Pb37P, Dreikantstange

Spezial-Barrenlötzinn mit einem Anteil von 40 ppm Phosphor. Ideal bei turbulent laufender Welle und erhöhter Krätzebildung. Durch den Zusatz von Phosphor wird die Oxydation eingeschränkt.

Merkmale:

- bleihaltig
- ca. 40 ppm Phosphor
- höchste metallische Reinheit

Technische Daten:

Legierung: Sn63Pb37P
 Form: Dreikantstange 0,25 kg
 Schmelzpunkt: 183 °C
 Phosphorgehalt: ca. 40 ppm



Bestell-Nr.
868030

Emil Otto Abdecköl EO-COVERFLUID TESU

EO-COVERFLUID TESU ist hinsichtlich thermischer Stabilität und Verdampfungsrate den herkömmlichen Syntheseölen weit überlegen.

Merkmale:

- geruchslos
- farblos
- nicht brennbar
- frei von harzenden Bestandteilen
- mineralölfrei, enthält keine Naphtha-Verbindungen
- alterungsstabil
- chemische Beständigkeit
- darf nicht mit anderen Ölen gemischt werden

Technische Daten:

Temperaturbereich: bis 285 °C



Bestell-Nr. Inhalt ml

809184 200

WETEC Anti-Oxydations-Pellets

Die Pellets bestehen aus einer SnP-Legierung mit einem speziellen Anti-Oxydationszusatz und reduzieren die Krätzebildung in Lötbädern.

Merkmale:

- bleifrei
- gleichmäßige Qualität
- sehr geringe Krätzebildung
- glänzende Lotverbindungen
- niedrige Viskosität
- gute Benetzungsfähigkeit

Technische Daten:

Legierung: Sn99,5P0,8

Lieferumfang:

1Beutel 1.000 g



Bestell-Nr.

807292

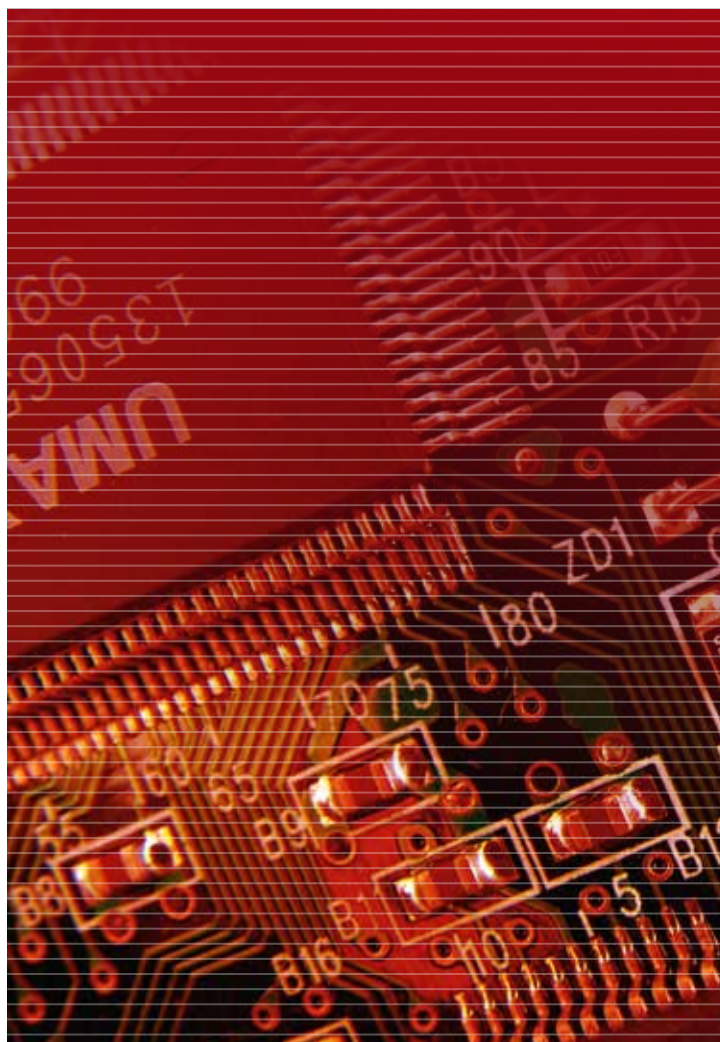

Emil Otto De-Oxidationsaufstreupulver

Dieses Spezialpulver reduziert die Krätzebildung auf Lotbädern indem es auf die vorhandene Oxidschicht aufgestreut wird. Auf der Lotoberfläche entsteht ein bräunlicher Schwamm der nach der Abkühlung erstarrt und der Entsorgung zugeführt werden kann

Merkmale:

- halogenfreies Aufstreupulver
- sehr einfache Anwendung

Technische Daten:

Inhalt: 150 g



Bestell-Nr.

868060

Solder Chemistry Lotpaste No Clean, BLF-04

Die Lotpaste BLF 04 ist als neuestes Produkt gezielt für alle sogenannten bleifreien SMT-Anwendungen entwickelt worden. Obwohl dank der Anwendung von modernen chemischen Mitteln wie Kunststoffen und -harzen, Aktivatorensystemen etc. alle unsere bisherigen Lotpasten von Anfang an sehr gut mit den bleifreien Legierungen kombinierbar waren, haben die letzten Erkenntnisse beim Bleifreilöten zu dieser Neuentwicklung beigetragen. Eine sorgfältige und strenge Beachtung der Richtlinien von ISO-, EN-, IPC- und MIL-Normen lag auch ihr selbstverständlich zugrunde.

Merkmale:

- Typ RE-L0
- hervorragende Konturenstabilität
- keine Lotkugel- oder Spritzerbildung
- langzeitige Verarbeitbarkeit und lange Standzeit
- hohe Temperaturstabilität
- exzellente Resistenz gegen Feuchtigkeit. Sehr lange Klebrigkeit
- bildet sehr homogene, lunkerfreie Lötstellen
- hervorragende Druckqualität, stundenlang
- stabile Viskosität
- feststoffarme Paste mit nur 5,8 % Rückstand bei 89 % Metallgehalt
- die Rückstände entsprechen der RE-L0 Klassifizierung
- hinterlässt keine teerartigen Rückstände in der Lötanlage
- lötet problemlos auch auf leicht korrodierten Oberflächen
- eine Lagerung im Kühlschrank ist nicht notwendig

Technische Daten:

Legierung:	Sn96,5Ag3,0Cu0,5
Schmelzpunkt:	217 °C
Flussmittelanteil:	11 %
Metallgehalt:	89 %

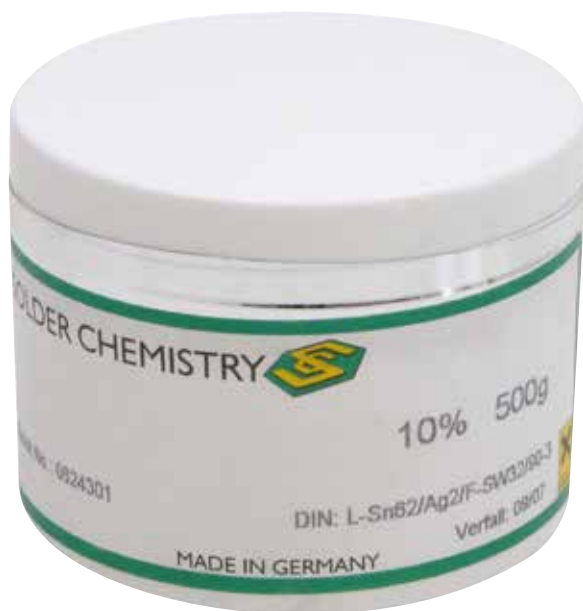

Bestell-Nr.	Artikel	Körnung µm	Typ	Inhalt g
810205	BLF-04	15-30	Dose	200
810206	BLF-04	15-30	Dose	500
810929	BLF-04C	25-45	Dose	500

Dosiersysteme

Seite 134 ff.

WETEC Lotpaste bleihaltig

Bleihaltige Dosierpaste zum Hand- oder automatischen Dosieren mit Kartuschen.

Merkmale:

- DIN ISO 9454 1.2.2.C
- inklusive Stößel und Dosiernadel zum Handdosieren

Technische Daten:

Legierung:	L-Sn62PbAg2
Schmelzpunkt:	179 °C
Flussmittelanteil:	10 %
Korngröße:	20-45 µm



Lieferumfang:

1 Stück Kartusche inklusive Stößel und Dosiernadel

Bestell-Nr.	Ausführung	Inhalt/Kartuschengröße
868920	1 Handdosieren	10 g/5 ml
868930	Handdosieren	20 g/10 ml
868940	Handdosieren	30 g/10 ml
868950	2 automatisch Dosieren	10 g/5 ml
868960	automatisch Dosieren	20 g/5 ml
868970	automatisch Dosieren	20 g/10 ml
868980	automatisch Dosieren	30 g/10 ml

Solder Chemistry Lotpaste bleifrei, BLF-02

Bleifreie Dosierpaste zum Hand- oder automatischen Dosieren.

Merkmale:

- DIN ISO 9454 TYP RE-L1
- Rückstände entsprechen FSW-32-Klassifizierung
- inkl. Stößel und Dosiernadel zum Handdosieren

Technische Daten:

Legierung:	L-Sn96,5Ag3,0Cu0,5
Schmelzpunkt:	221 °C
Flussmittelanteil:	11 %
Korngröße:	25-45 µm



Bestell-Nr.	Ausführung	Inhalt/Kartuschengröße
810203	Handdosieren	10 g/5 ml
810204	Handdosieren	20 g/10 ml
810202	automatisch Dosieren	10 g/5 ml
868900	automatisch Dosieren	20 g/10 ml
868910	automatisch Dosieren	30 g/10 ml

WETEC Spachtel, Edelstahl

Spachtel aus rostfreiem Edelstahl mit spülmaschinenfestem Kunststoffheft.

Merkmale:

- austenitischer, säurebeständiger 18/10 CrNi-Stahl
- schwach magnetisch
- gut einsetzbar bei kryogenischen Anwendungen
- extreme interkristalline Korrosions- und Oxidationsbeständigkeit
- auch hervorragend für Lötpaste geeignet



Bestell-Nr. Breite mm

868790	40
802781	60
135290	80
135291	100

3M Feinstaubmaske, mit Ausatemventil

Setzen Sie die 3M Maske für Hand- und Maschinenschleifen 8822/8812 als komfortablen Schutz beim Bohren und Sägen sowie beim Hand- und Maschinenschleifen ein. Unsere Atemschutzmaske mit Einatemventil bietet Schutz vor mittleren Belastungen durch Feinstaub sowie vor Öl- oder Wasserdämpfen, wie sie typischerweise bei Arbeiten mit Zement, Holz und Stahl auftreten. Ausgestattet mit einer langlebigen, formstabilen Innenschale und konvexer Form verfügt das leichte Design mit doppelter Befestigung über einen Nasenbügel mit Schaumstoffpolster, der einen bequemen und sicheren Sitz für verschiedenste Gesichtsgrößen bietet. Das 3M Cool Flow Ventil führt ausgeatmete Luft ab und wirkt so einem Wärmestau in der Atemschutzmaske entgegen.

Merkmale:

- bekanntes anwendungsfreundliches Design
- das 3M™ Cool Flow™ Ventil verhindert Wärmestau in der Atemschutzmaske für einen kühleren und angenehmeren Tragekomfort
- anpassbare Nasenbügel trägt zur Abdichtung entlang der Nase und der Wangen bei
- Kopfbänder halten die Atemschutzmaske sicher in Position und tragen zu einer guten, bequemen Abdichtung bei
- Farbkodierung gibt Aufschluss über die Leistungsklassifizierung Ö Blau: FFP2 gemäß EN 149:2001+A1:2010
- entspricht den europäischen Normen Ö CE-Kennzeichnung 0086 (EN 149:2001+A1:2009 FFP2 R D)
- unterstützt den Schutz vor bestimmten Partikeln bis zu Konzentrationen von 10 x AGW
- kompatibel mit 3M Augen- und Gehörschutzprodukten



1



2

Bestell-Nr. Schutzstufe

868850	1	FFP1 NR D
868860	2	FFP2 NR D

Emil Otto – Qualitätsprodukte seit 1901

Der Name „Emil Otto“ steht seit 1901 für höchste Qualität. Als inhabergeführtes Unternehmen in der fünften Generation hat man sich der Entwicklung und Herstellung hochwertiger Produkte für die Metalloberflächenbehandlung und die Metallverbindungstechnik verschrieben. Insbesondere Flussmittel für die Elektronikproduktion, die Bandverzinnung, den Kühlerbau sowie für die Verzinkung werden von Marktführern im In- und Ausland eingesetzt.

EMIL OTTO

made
in
Germany

Emil Otto Flussmittel EO-B-006B No Clean

EO-B-006B ist ein No Clean-Flussmittel, halogenfrei und Resin/Rosin-Free formuliert. Es ist für den Einsatz im Wellen- und Selektivbereich sowie für Handlötprozesse geeignet. EO-B-006B hinterlässt keine färbenden und klebrigen Rückstände. Die Aktivatoren sind extra für höhere Temperaturen ausgelegt, ohne dass deren Wirksamkeit beeinträchtigt wird. Die Applikation kann durch alle üblichen Auftragsverfahren (außer Schäumen) erfolgen.

Merkmale:

- geeignet für Wellen- und Selektivlöten, Hand- und Reparaturlöten, Tauchlöten
- sehr breites Einsatzspektrum (Multiflux)
- sehr gute Lötigenschaften (Durchstieg, Benetzung)
- auch als Konzentrat in Granulatform erhältlich
- breites Prozessfenster, sehr hohe thermische Stabilität und gute Aktivität über großes Intervall
- sehr gutes Rückstandsverhalten, sehr sauber, hoher SIR
- Haustest (SIR Selektiv) bestanden

Technische Daten:

Farbe: farblos, klare Flüssigkeit
Feststoffgehalt: 3,0 Gew.-%
Dichte bei 20 °C: 0,795 (± 0,003) g/ml
Säurezahl: 23-26 mg KOH/g
Aktivatoren: halogenfreier, Di-Carbonsäure-Komplex, harzfrei
Lösungsmittel: kurzkettige Alkohole
Flammpunkt: 12 °C
Flussmittelklasse: ORLO



Bestell-Nr. Inhalt l

805814	5
805815	20

Emil Otto Flussmittel EO-B-013 No Clean

EO-B-013 ist ein leistungsstarkes No Clean Flussmittel. Auf Basis von Alkohol mit Di-Carbonsäuren und synthetischem Harz. Dieses Flussmittel wurde für Wellenlötprozesse, sowie für Tauchlötverfahren und Litzenverzinnung entwickelt. Die Applikation kann durch alle üblichen Auftragsverfahren (außer Schäumen) erfolgen.

Merkmale:

- Flussmittel ist sehr vielseitig einsetzbar
- zum Wellen- und Selektivlöten, Hand- und Reparaturlöten, Tauchlöten geeignet
- zum Sprühfluxen geeignet
- der Einsatz kann sowohl in bleihaltigen als auch bleifreien Lotsystemen erfolgen

Technische Daten:

Farbe: farblos, hellgelbe, klare Flüssigkeit
Feststoffgehalt: 4,0 Gew.-%
Dichte bei 20 °C: 0,796 (\pm 0,004) g/ml
Säurezahl: 32-35 mg KOH/g
Aktivatoren: halogenfreier Di-Carbonsäure-Komplex
Lösungsmittel: kurzkettige Alkohole
Flammpunkt: 12 °C
Flussmittelklasse: RELO



Bestell-Nr. Inhalt l

805812	5
805813	20

Emil Otto Flussmittel EO-B-010B No Clean

Dieses Flussmittel ist sehr vielseitig einsetzbar und OSP-kompatibel, sowohl beim Hand-, Wellen- und Selektivlöten liegen gute Ergebnisse vor. Die allgemein gültige Regel, applizierte Flussmittelmengen grundsätzlich so gering als möglich zu wählen, gilt auch für dieses Produkt.

Merkmale:

- geeignet für Wellen- und Selektivlöten, Hand- und Reparaturlöten, Tauchlöten
- OSP-kompatibel
- für bleifreies und verbleites Lot geeignet

Technische Daten:

Farbe: farblos, hellgelbe, klare Flüssigkeit
Feststoffgehalt: 2,6 Gew.-%
Dichte bei 20 °C: 0,795 (\pm 0,003) g/ml
Säurezahl: 17-21 mg KOH/g
Aktivatoren: Di-Carbonsäuren, Synth.-Harzkomplex
Lösungsmittel: kurzkettige Alkohole
Flammpunkt: 12 °C
Flussmittelklasse: RELO



Bestell-Nr. Inhalt l

805809	5
805811	20

Emil Otto Flussmittel EO-G-002 No Clean

Bei EO-G-002 handelt es sich um ein Flussmittel für das Wellen- und Selektivlöten, welches rein wasserbasierend ist. Es ist umweltverträglich und nicht brennbar. Das EO-G-002 ist in seinen löstechnischen Eigenschaften vergleichbaren alkoholbasierten Flussmitteln mindestens ebenbürtig. Seine Lötergebnisse und die Sauberkeit der Leiterplatten nach dem Lötprozess sind sehr gut.

In der Praxis hat sich gezeigt, dass bei sachgemäßer Anwendung auf das Waschen der mit diesem Flussmittel gelöteten Leiterplatten weitestgehend verzichtet werden kann.

Merkmale:

- nicht brennbar daher keine gesetzlichen Einschränkungen in Transport, Lagerung und Handhabung
- sehr gute Löteigenschaften (Durchstieg, Benetzung)
- breites Prozessfenster, hohe thermische Stabilität, gute Aktivität über großes Intervall
- sehr gutes Rückstandsverhalten, optisch sehr sauber, hoher SIR
- VOC-frei

Technische Daten:

Farbe: farblos, schwach weisslich, klar bis leicht trüb
Feststoffgehalt: 3,0 Gew.-%
Dichte bei 20 °C: 1,0-1,02 g/ml
Säurezahl: 24-27 KOH/g
Aktivatoren: Di-Carbonsäuren, Synthetiharz
Lösungsmittel: Wasser
Flammpunkt: nicht brennbar °C
Flussmittelklasse: ORLO



Bestell-Nr. Inhalt l

805807	5
805808	20

Emil Otto Flussmittel, EO-Y-006A No Clean

EO-Y-006A ist universell zum Wellen- und Selektivlöten von Leiterplatten geeignet und enthält organische, halogenfreie, aktivierende Additive, formuliert mit geringem Zusatz von synthetischem Harz. Das Flussmittel wurde in einer speziell auf die thermischen Anforderungen des Lötprozesses abgestimmten Kombination mit blei- und bleifreien Loten entwickelt. Nicht zum Schaumfluxen empfohlen.

Merkmale:

- universell, zum Hand-, Wellen- und Selektivlöten, als auch zum Kabelkonfektionierung/Litzenverzinnung geeignet
- speziell auf die thermischen Anforderungen des Lötprozesses abgestimmt
- für blei- und bleifreie Lote entwickelt
- enthält spezielle alkoholische Additive zur Stabilisierung und Verbesserung der Trocknungszeiten im Vergleich zu herkömmlichen Flussmitteln auf Wasser- oder Teilwasserbasis

Technische Daten:

Farbe:	farblos, transparente Flüssigkeit
Feststoffgehalt:	3,0 Gew.-%
Dichte bei 20 °C:	0,86-0,88 g/ml
Säurezahl:	24-37 KOH/g
Aktivatoren:	Di-Carbonsäuren, synthetisches Harz
Lösungsmittel:	Alkohol- / Teilwasserbasis
Flammpunkt:	12 °C
Flussmittelklasse:	ORLO
Additive:	Netzmittel, Alkoholverbindung < 60 %
VOC:	60 %



Bestell-Nr. Inhalt l

805805	5
805806	20

Emil Otto Flussmittel EO-B-001B

Neben der Verwendung auf Wellenlötmaschinen kann das EO-Flussmittel EO-B-001B auch für das Selektiv- und Handlöten eingesetzt werden. In diesem Zusammenhang kann die Applikation mittels Pinsel erfolgen. In der Praxis hat sich gezeigt, dass bei sachgemäßer Anwendung auf das Waschen der mit diesem Flussmittel gelöteten Leiterplatten verzichtet werden kann.

Merkmale:

- universelles Flussmittel für viele Lötprozesse wie Wellen-, Selektiv- und Handlöten, Kabelkonfektionierung
- sehr gute Löteigenschaften
- sehr breites Prozessfenster
- hoher Oberflächenwiderstand der Flussmittelreste (SIR) (auch bei Haustest)
- Transport- und Lagersicherheit auch bei Kälte
- alkoholbasierendes Flussmittel für die Wellenlötung mit halogenfreien Aktivatoren und sehr geringen Harzteil
- WEEE/RoHS-konform
- DIN EN 61190-1-1: (IEC OR/L0) bzw. Typ 2.1.3.A gem ISO9454

Technische Daten:

Farbe:	farblos bis hellgelb, klar
Feststoffgehalt:	3,0 Gew.-%
Dichte bei 20 °C:	0,796 (± 0,003) g/ml
Säurezahl:	18,0-21,0 mg KOH/g
Aktivatoren:	Di-Carbonsäuren, geringer Harzanteil
Lösungsmittel:	kurzkettige Alkohole
Flammpunkt:	12 °C
Flussmittelklasse:	ORLO



Bestell-Nr. Inhalt l

801383	5
801382	20

Emil Otto Flussmittel EO-B-002B

Beim EO-B-002B handelt es sich um ein Flussmittel für die Wellenlötung mit alkoholischem Lösemittelsystem und absolut halogenfreien Aktivatoren. Die Bedingungen zur Einstufung als Typ ORLO wurden erfüllt.

Merkmale:

- universelles Flussmittel für viele Lötprozesse wie Wellen-, Selektiv- und Handlöten, Kabelkonfektionierung
- sehr gute Löteigenschaften, sehr kräftige Aktivierung
- sehr breites Prozessfenster
- hoher Oberflächenwiderstand der Flussmittelreste (SIR) (auch bei Haustest)
- Transport- und Lagersicherheit auch bei Kälte
- alkoholbasierendes Flussmittel mit halogenfreien Aktivatoren
- WEEE/RoHS-konform
- DIN EN 61190-1-1: (IEC OR/L0) bzw. Typ 2.2.3.A gem ISO9454

Technische Daten:

Farbe:	farblos bis hellgelb, klar
Feststoffgehalt:	3,0 Gew.-%
Dichte bei 20 °C:	0,794 (± 0,003) g/ml
Säurezahl:	23,0-26,0 mg KOH/g
Aktivatoren:	Di-Carbonsäuren, sehr geringer Harzanteil
Lösungsmittel:	kurzkettige Alkohole
Flammpunkt:	12 °C
Flussmittelklasse:	ORLO



Bestell-Nr. Inhalt l

801381	5
801379	20

Emil Otto Flussmittel EO-G-001

Bei EO-G-001 handelt es sich um ein wasserbasierendes Flussmittel für das Selektivlöten. In der Praxis hat sich gezeigt, dass bei sachgemäßer Anwendung auf das Waschen der mit diesem Flussmittel gelöteten Leiterplatten weitestgehend verzichtet werden kann. Generell sollten aber mit wasserbasierenden Flussmitteln gelötete Baugruppen, die nachfolgend lackiert oder vergossen werden, vorher auf Verträglichkeit der Überzugsmedien mit den Flussmittelrückständen geprüft werden.

Merkmale:

- nicht brennbar, somit Vorteile bei Transport, Lagerung und Handling
- auf Welle und Selektivanlage einsetzbar
- gute Löteigenschaften, sehr gute Benetzung, gleichmäßiger Fluxfilm
- gute Verdunstung, Rückstände mit hohem SIR auch im Selektivprozess
- breites Prozessfenster
- geringerer Verbrauch und preiswerter als alkoholbasierte Flussmittel
- kaum Umweltbelastungen
- harzfrei
- halogenfrei
- DIN EN61190-1-1: (IEC OR/L0) bzw. Typ 2.1.3.A gem. ISO 9454

Technische Daten:

Farbe: farblos, klar
Feststoffgehalt: 3,5 Gew.-%
Dichte bei 20 °C: 1,00-1,020 g/ml
Säurezahl: 28,0-32,0 mg KOH/g
Aktivatoren: Di-Carbonsäuren
Lösungsmittel: Wasser
Flammpunkt: keiner
Flussmittelklasse: ORL0



Bestell-Nr. Inhalt l

801542 20

Emil Otto Flussmittel EO-Y-003 No Clean

Das EO-Y-003 wurde für den Einsatz zum Wellen- und Selektivlöten entwickelt. In der Praxis hat sich gezeigt, dass bei sachgemäßer Anwendung auf das Waschen der mit diesem Flussmittel gelöteten Leiterplatten meist verzichtet werden kann. Kein Multiflux und nicht für das Handlöten empfohlen.

Merkmale:

- sehr breites Einsatzspektrum
- sehr gute Löteigenschaften (Durchstieg, Benetzung)
- breites Prozessfenster (hohe thermische Stabilität, gute Aktivität über großes Intervall)
- sehr gutes Rückstandsverhalten (optisch sehr sauber, hoher SIR)

Technische Daten:

Farbe: farblos bis hellgelb, klar
Feststoffgehalt: 3,3 Gew.-%
Dichte bei 20 °C: 0,9-1,0 g/ml
Säurezahl: 27-32 KOH/g
Aktivatoren: Di-Carbonsäuren, harzfrei
Lösungsmittel: kurzkettige Alkohole und Wasser
Flammpunkt: nicht leichtentzündlich
Flussmittelklasse: ORL0

Flussmittelverdünner

Seite 542



Bestell-Nr. Inhalt l

803423 20

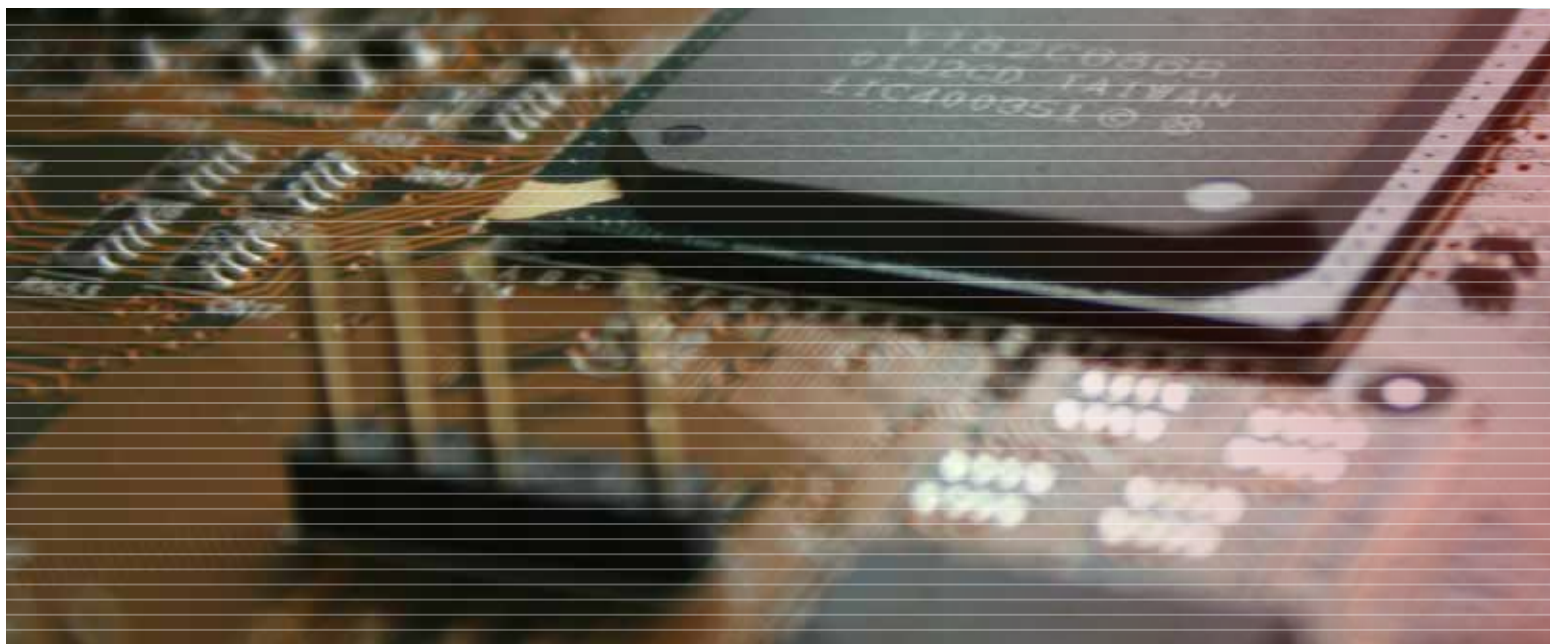

Emil Otto Flussmittel GSP-2533RX No Clean

Bei diesem feststoffarmen Flussmittel handelt es sich um eine Optimierung des bewährten Typs GSP-2533. Trotz des niedrigen Feststoffgehalts von nur 2,5 % wird auch für bleifreie Lotlegierungen eine ausreichende Aktivität erreicht. Die Applikation kann auf jede gebräuchliche Weise vorgenommen werden.

In der Praxis hat sich gezeigt, dass bei sachgemäßer Anwendung auf das Waschen der mit diesem Flussmittel gelöteten Leiterplatten weitestgehend verzichtet werden kann.

Merkmale:

- sehr sauberes Ergebnis
- für Doppelwelle
- zum Löten von SMD-Bauteilen
- mit Kunstharz, hohe elektrische Sicherheit
- geringer Verbrauch
- sehr gute Benetzungseigenschaften
- DIN ISO 9454 1.2.3 (F-SW33)

Technische Daten:

Farbe: farblos bis rötlich, klar
Feststoffgehalt: 2,5 Gew.-%
Dichte bei 20 °C: 0,794 (± 0,003) g/ml
Säurezahl: 22,0-25,0 mg KOH/g
Aktivatoren: Di-Carbonsäuren mit Synthetikharz
Lösungsmittel: kurzkettige Alkohole
Flammpunkt: 12 °C
Flussmittelklasse: RELO



Bestell-Nr. Inhalt l

800204	5
800205	20

Emil Otto Flussmittel WB35/SOX No Clean

Das Flussmittel WB35/SOX besitzt trotz des extrem niedrigen Festkörperanteils von nur 3,5 % eine hohe Aktivität. Man kann es daher für das Verarbeiten von Leiterplatten in jeder herkömmlichen, lötfähigen Qualität heranziehen. Die Applikation erfolgt mittels Sprühfluxer.

In der Praxis hat sich gezeigt, dass bei sachgemäßer Anwendung auf das Waschen der mit diesem Flussmittel gelöteten Leiterplatten weitestgehend verzichtet werden kann. Generell müssen aber mit wasserbasierenden Flussmitteln gelötete Baugruppen, die nachfolgend lackiert oder vergossen werden, vorher auf Verträglichkeit der Überzugsmedien mit den Flussmittelrückständen geprüft werden. Bei Einsatz wässriger FM-Systeme kann auch die IC-Prüfung mittels Nadeladaptoren beeinträchtigt werden.

Merkmale:

- wasserbasierend
- kein Gefahrgut, umweltschonend
- hervorragende Lötergebnisse
- zum Löten von SMD-Bauteilen
- mit Kunstharz, hohe elektrische Sicherheit
- geringer Verbrauch
- zum Sprühen
- halogenfrei
- DIN ISO 9454 2.2.3 (F-SW34)

Technische Daten:

Farbe: farblos, klar
Feststoffgehalt: 3,5 Gew.-%
Dichte bei 20 °C: 1,00-1,02 g/ml
Säurezahl: 28,0-32,0 mg KOH/g
Aktivatoren: Di-Carbonsäuren
Lösungsmittel: Wasser
Flammpunkt: keiner
Flussmittelklasse: ORLO



Bestell-Nr. Inhalt l

800206	5
869060	20

Emil Otto Flussmittel WB35/SOX-DT No Clean

Das Flussmittel WB35/SOX-DT besitzt trotz des extrem niedrigen Festkörperanteils von nur 3,5 % eine hohe Aktivität und zeichnet sich durch hervorragende Benetzungseigenschaften aus. Man kann es daher für das Verarbeiten von Leiterplatten in jeder herkömmlichen, lötfähigen Qualität heranziehen. Die Applikation erfolgt mittels Sprühflusler.

Merkmale:

- wasserbasierend
- kein Gefahrgut, umweltschonend
- hervorragende Lötresultate
- zum Löten von SMD-Bauteilen
- mit Kunstharz, hohe elektrische Sicherheit
- geringer Verbrauch
- verbesserte Benetzungseigenschaften
- gesteigerte Aktivität
- zum Sprühen

Technische Daten:

Farbe:	farblos, klar
Feststoffgehalt:	3,5 Gew.-%
Dichte bei 20 °C:	1,00-1,02 g/ml
Säurezahl:	28,0-32,0 mg KOH/g
Aktivatoren:	Di-Carbonsäuren
Lösungsmittel:	Wasser
Flammpunkt:	keiner
Flussmittelklasse:	ORLO



Bestell-Nr. Inhalt l

869070	5
869080	20

Emil Otto Flussmittel GSP-2533RX-OVAP No Clean

Bei diesem feststoffarmen Flussmittel handelt es sich um eine spezielle, preiswerte Variante des bewährten GSP-2533RX. Trotz des niedrigen Festkörpergehalts von nur 2,5 % wird auch für bleifreie Lotlegierungen eine ausreichende Aktivität erreicht. GSP-2533RX-OVAP ist zur Schaumfluxapplikation nicht geeignet!

In der Praxis hat sich gezeigt, dass bei sachgemäßer Anwendung auf das Waschen der mit diesem Flussmittel gelöteten Leiterplatten weitestgehend verzichtet werden kann. Das GSP Flussmittel zeichnet sich durch erhöhte Widerstandswerte und sehr saubere Oberflächen aus. Die IC-Prüfung mit Nadeladaptern wird nur sehr selten beeinträchtigt.

Merkmale:

- sehr sauberes Ergebnis
- für Doppelwelle
- zum Löten von SMD-Bauteilen
- mit Kunstharz, hohe elektrische Sicherheit
- geringer Verbrauch
- sehr gute Benetzungseigenschaften
- DIN ISO 9454 1.2.3 (F-SW33)

Technische Daten:

Farbe:	farblos bis rötlich, klar
Feststoffgehalt:	2,6 Gew.-%
Dichte bei 20 °C:	0,798 (+/- 0,003) g/ml
Säurezahl:	22,0-26,0 mg KOH/g
Aktivatoren:	halogenfreier (Di-) Carbonsäure-Komplex
Lösungsmittel:	kurzkettige Alkohole
Flammpunkt:	12 °C
Flussmittelklasse:	RELO



Bestell-Nr. Inhalt l

869130	5
869140	20



EMIL OTTO

Emil Otto Flussmittel S-250

S-250/FR(O) zeichnet sich durch extrem saubere Oberflächen der gelöteten Baugruppen aus und ist trotz des niedrigen Festkörpergehalts von nur 2,5 % durch eine auch für bleifreie Lotlegierungen ausreichende Aktivität gekennzeichnet.

Merkmale:

- für bleifreie Lötungen geeignet
- extrem sauberes Ergebnis
- auf Waschen kann verzichtet werden
- halogenfreie Aktivatoren
- geringer Kunstharzanteil
- DIN EN 61190-1-1 (IEC RE/L0) Typ 1.2.3.A nach ISO 9454

Technische Daten:

Farbe: farblos bis hellgelb, klar
 Feststoffgehalt: 2,5 Gew.-%
 Dichte bei 20 °C: 0,794 (± 0,003) g/ml
 Säurezahl: 21,0-25,0 mg KOH/g
 Aktivatoren: Di-Carbonsäuren mit Synthetikharz
 Lösungsmittel: kurzkettige Alkohole
 Flammpunkt: 12 °C
 Flussmittelklasse: RELO



Bestell-Nr.	Ausführung	Inhalt l
869150	FR/zum Sprühen und Schäumen	5
869160	FR/zum Sprühen und Schäumen	20
869170	FRO/zum Sprühen	5
869180	FRO/zum Sprühen	20

Emil Otto Flussmittel SD-35

Bei dem Flussmittel SD-35 handelt es sich um ein halogenfreies Produkt mit reduziertem Alkoholanteil. SD-35 enthält einen Feststoffgehalt von 3,5 % und zeichnet sich durch hervorragende Löteigenschaften aus. Die gewählte Kombination von Alkohol und Wasser ermöglicht es, die Vorteile beider Lösemittel optimal zu nutzen. SD-35 besitzt eine hohe Aktivität und ist für die Verarbeitung bleifreier und verbleiteter Lote geeignet.

Die Applikation erfolgt durch Sprühen. In der Praxis hat sich gezeigt, dass bei sachgemäßer Anwendung auf das Waschen der mit diesem Flussmittel gelöteten Leiterplatten verzichtet werden kann, da die Oberflächen der gelöteten Platinen sehr sauber sind. Die IC-Prüfung mit Nadeladaptoren wird nicht beeinträchtigt.

Merkmale:

- teilwasserbasierend
- hervorragende Lötresultate
- zum Löten von SMD-Bauteilen
- ohne Kunstharz
- geringer Verbrauch
- verbesserte Benetzungseigenschaften
- gesteigerte Aktivität
- zum Sprühen, Jetten und Dropfluxen geeignet
- DIN EN 61190-1-1 (IEC OR/L0) Typ 2.1.3.A gemäß ISO 9454

Technische Daten:

Farbe: farblos, klar
 Feststoffgehalt: 3,5 Gew.-%
 Dichte bei 20 °C: 0,87 (± 0,01) g/ml
 Säurezahl: 28,0-32,0 mg KOH/g
 Aktivatoren: Di-Carbonsäuren
 Lösungsmittel: kurzkettige Alkohole und Wasser
 Flammpunkt: 12 °C
 Flussmittelklasse: ORLO



Bestell-Nr.	Inhalt l
801014	5
801015	20

Emil Otto Flussmittelpaste GAX-50 No Clean

Die Flussmittelpaste GAX-50 wurde für das Reparaturlöten entwickelt. Des Weiteren ist die Flussmittelpaste für das Tauchverzinnen sowie Spezialanwendungen geeignet. GAX-50 zeichnet sich durch eine hohe Aktivität und ein sehr gutes Benetzungs- und Ausbreitungsverhalten aus. Aufgrund dieser Eigenschaften ist die Paste äußerst sparsam zu dosieren. Die Applikation erfolgt über Kunststoffspitzen.

Diese ermöglichen eine genaue Dosierung bzw. Positionierung der Paste. Die Verarbeitung der Flussmittelpaste kann mittels Heißluft- oder LötKolben, aber auch mit Miniflow-Lötspitzen erfolgen.

Merkmale:

- sehr gute Löteigenschaften (Durchstieg, Benetzung)
- breites Prozessfenster (sehr hohe thermische Stabilität, sehr hohe Aktivität über großes Intervall)
- exakte Dosierung
- keine Entmischung
- geeignet für bleihaltige und bleifreie Legierungen

Technische Daten:

Aussehen: pastös, beige-bernstein, opak
 Geruch: wachsartig, mild
 Dichte bei 20 °C: 0,9-1,0 g/ml
 Aktivatoren: Synthetikharz, Di-Carbonsäuren, halogenfrei
 Flammpunkt: >80 °C

Lotpastenreiniger

Seite 567 ff.



Bestell-Nr.	Inhalt ml
805827	5

Chemie ok am Arbeitsplatz!

In der Elektronikfertigung ist es wie so oft im Leben. Du kannst die modernsten und teuersten Maschinen haben, ohne Betriebsmittel, Schmierstoffe usw. geht gar nichts. Deshalb achtet unser Betriebsleiter immer darauf, dass wir immer genug Lötendraht, Flussmittel, Klebstoffe und so auf Lager haben. Andererseits ist vieles davon ja nur begrenzt haltbar beziehungsweise verwendbar, sodass es schon eine Herausforderung ist, das alles so zu managen, dass wir immer arbeiten können, andererseits aber nichts wegschmeißen müssen. Zum Glück haben wir einen Lieferanten, der uns im Notfall innerhalb von nur einem Tag die meisten Sachen zuschicken kann. Deshalb hatten wir noch nie einen ernsthaften Engpass oder sogar einen Produktionsausfall. Wie kompliziert viele dieser Produkte sind, ist mir damals erst so richtig bewusst geworden, als wir auf bleifreies Löten umstellen mussten. Auch Lötzinn, Lötpaste, Flussmittel und vor allem Kleber sind richtige Hightech-Produkte, die zum Teil für spezielle Anwendungen entwickelt worden sind. Deshalb gibt's da auch ständig was Neues. Wenn man also auf dem Laufenden bleiben will, braucht man einen Lieferanten, der nicht nur die Neuheiten kennt und im Angebot hat, sondern sie einem auch erklären kann. Wichtig ist dabei, dass man den gesamten Produktionsprozess im Auge behält. Manchmal verändert man das gesamte System, den ganzen Ablauf, wenn man nur einen Baustein verändert.

Höchste Anforderungen,

Ein gutes Beispiel dafür ist das Mischen von Lotpasten, Klebstoffen und so, die aus zwei Komponenten bestehen. Das haben wir vorher immer mit der Hand gemacht – eine kleine Wissenschaft für sich. Aber auch, wenn du richtig viel Erfahrung und Übung hast, sind die Ergebnisse nicht immer gleich. Vor kurzem hat unser Lieferant uns einen Mischer vorgestellt, mit dem wir den Prozess automatisieren konnten. Wahnsinn, was wir mit dem Ding an Zeit sparen und gleichzeitig noch bessere Ergebnisse kriegen. Natürlich kostet so ein Gerät ein paar Euro, aber das Geld hat man schnell wieder raus. Für mich steht deshalb fest, dass die wirklich wichtigen Werkstoffe in der Elektronikfertigung die sind, die viele nicht so richtig ernstnehmen. Bei denen muss man voll auf Zack sein, damit alles immer wie geschmiert läuft.

Euer Ken





 **WETEC**
WE TECH YOU UP!

Emil Otto Spezialpaste NC-260/RF

Die Flussmittelpaste NC-260/RF EO „Nozzle Clean“ wurde für die Reinigung nicht beschichteter Lötösen von Selektivlötanlagen entwickelt.

Merkmale:

- sehr gute Reinigungswirkung bei Verzunderungen und Krätzeablagerungen an nicht beschichteten Lötösen von Selektivlötanlagen
- breites Prozessfenster (sehr hohe thermische Stabilität, hohe Aktivität über großes Intervall)
- exakte Dosierung
- keine Entmischung
- Flussmittelreste unter UV sichtbar
- VOC-frei

Technische Daten:

Aussehen: leuchtend-gelb, wachstartig, synthetisch
Geruch: mild-schwach sauer
Konsistenz: pastös
Aktivatoren: Synth. Harze, Carbonsäuren, Di-Carbonsäuren
Flammpunkt: >80 °C
Flussmittelklasse: RELO

Lieferumfang:

1 Stück gefüllte Kartusche mit Handstößel
1 Stück Dosierspitze



Bestell-Nr. Inhalt ml

805826 10

WETEC Flussmittelstift X32-10i, No Clean

Sehr gut geeignet für die Reparatur von SMD-Boards und Keramik-Substraten. Flussmittel, bzw. Reiniger können durch leichten Druck auf die variable Spitze punktgenau und schnell aufgetragen werden.

Merkmale:

- DIN ISO 9454 2.2.3.A
- halogenfrei
- feststoffarm
- exakte, punktgenaue Anwendung
- sicher, schnell und kosteneffizient
- austauschbare Spitzen

Technische Daten:

Inhalt: 10 ml
Farbe: farblos
Feststoffgehalt: 2,5 %
Dichte bei 25 °C: 0,812 (± 0,002) g/cm³
Säurezahl: 16 mg KOH/g
Flammpunkt: 12 °C
Flussmittelklasse: REMO



Bestell-Nr. Artikel

869270 WETEC Flussmittelstift X32-10i, No Clean

869280 Ersatzspitze, für Flussmittel-/Reinigungsstifte

Bonkote Flussmittelstift 102

Flussmittelstift zum Befüllen. Durch die feine Spitze ist punktgenaues Auftragen des Flussmittels gewährleistet. Unverzichtbar in jedem Reparaturbetrieb.

Merkmale:

- ohne Inhalt, zur eigenen Befüllung

Technische Daten:

Füllmenge: 7 ml



Bestell-Nr. Artikel

869210 Bonkote Flussmittelstift 102

869220 Ersatzpinsel, zum Flussmittelstift 102

Stannol Rework-Paste Multifix 450

Spezielle Flussmittelpaste, optimal für bleifreie Lötungen und BGA/SMD-Reparaturen.

Multifix 450 ist speziell für Nacharbeiten und Reparatur entwickelt worden und eignet sich sowohl zum manuellen als auch zum automatischen Dispensen. Die äußerst geringe Aktivierung bedingt ein sehr gutes Isolationsverhalten der Flussmittlrückstände nach dem Löten. Die Rückstände sind schnell hart, trocken und nicht klebrig.

Merkmale:

- DIN ISO 9454 1.1.2.B
- halogenfrei
- No Clean
- zum Dispensen

Technische Daten:

Inhalt: 5 ml
Farbe: weiß
Feststoffgehalt: 55 %
Dichte bei 20 °C: 0,82 g/cm³
Säurezahl: 68 mg KOH/g
Flammpunkt: >100 °C
Wassergehalt: <0,5 %
Viskosität: 300 Pa

Lieferumfang:

1 Stück Kartusche inklusive Stößel

Bestell-Nr.

869240



Dosiersysteme

Seite 134 ff.

Ersa Flussmittelcreme FMKANC32-005

Merkmale:

- EN29454/1.1.3C (F-SW32, DIN 8511)
- schwach aktiviert
- No Clean

Technische Daten:

Inhalt: 5 ml
Farbe: farblos
Feststoffgehalt: 3,75 %
Dichte bei 20 °C: 1,025 g/cm³
Flammpunkt: 113 °C
Flussmittelklasse: ROLO

Lieferumfang:

1 Stück Kartusche inklusive Stößel
1 Stück Kunststoffdosiernadel Ø 0,6 mm

Bestell-Nr.

802239



WETEC Kolopaste Nr. 8

Eignet sich für das Reparaturlöten in der SMT sowie für das Kolben- und Bügellöten. Andere Aufschmelzverfahren wie Heißluft und IR sind möglich. Die Paste ist geeignet zum Dispenserauftrag. Die äußerst geringe Aktivierung bedingt ein sehr gutes Isolationsverhalten der Flussmittelrückstände nach dem Löten.

Merkmale:

- DIN ISO 9454 1.1.3.B
- halogenfrei

Technische Daten:

Inhalt:	10 ml
Feststoffgehalt:	55 %
Dichte bei 20 °C:	0,93 g/cm ³
Flammpunkt:	19 °C
Zündtemperatur:	>325 °C
Viskosität:	10 mg/s
Wassergehalt:	<0,5 %

Lieferumfang:

1 Stück Kartusche mit Stößel und Dosiernadel



Bestell-Nr.

869230

Solder Chemistry Rework Flux RF10W, wasserlöslich

Die wasserlösliche Flussmittelpaste Rework Flux RF10W wurde speziell für den Einsatz in SMT-Reparaturen und andere Handlötanwendungen entwickelt. Die Hauptkomponenten dieses Flussmittels sind spezielle Harze und Detergentien in Verbindung mit einem halogenfreien Aktivatorensystem. Auf dieser Basis werden allerbeste Reinigungseigenschaften und exzellente Lötresultate erreicht. Das Entfernen der Flussmittelrückstände ist zwingend notwendig und kann ohne Zugabe von Reinigern durchgeführt werden.

Merkmale:

- minimale, wasserklare Rückstände
- Rückstände mit Wasser abwaschbar
- Top-Optik nach der Reparatur

Technische Daten:

Inhalt:	10 ml
Farbe:	weißlich
Feststoffgehalt:	ca. 78 %
Dichte bei 20 °C:	0,9 g/cm ³
Flammpunkt:	240 °C
pH-Wert:	5-7

Lieferumfang:

1 Stück Kartusche inklusive Stößel



Bestell-Nr.

869250

Solder Chemistry Rework Flux RF10

Das SC Rework Flux wurde speziell für SMT-Reparaturen entwickelt, wobei die Anwendung aller anderen Handlötapplikationen gleichfalls zu empfehlen ist. Die Hauptkomponenten dieses Flussmittels sind modifizierte Harze in Verbindung mit einem absolut halogenfreien Aktivatorensystem. Diese Basis garantiert allerbeste No Clean-Eigenschaften und daraus resultierende exzellente Lötresultate. Minimale, wasserklare, nach dem Löten verbleibende Rückstände weisen sehr hohe Oberflächenwiderstände (SIR) auf.

Merkmale:

- DIN ISO 9454 2.2.3.B
- minimale, wasserklare Rückstände
- halogenfrei

Technische Daten:

Inhalt:	10 ml
Farbe:	gelb
Feststoffgehalt:	ca. 42 %
Dichte bei 20 °C:	0,9 g/cm ³
Flammpunkt:	240 °C
pH-Wert:	ca. 4-6
Siedepunkt:	150 °C

Lieferumfang:

1 Stück Kartusche inklusive Stößel



Bestell-Nr.

869260

Techspray Flussmittelstift No Clean

Dieser No Clean-Flussmittelstift eignet sich, um qualitativ hochwertige Reparaturen schnell und kosteneffizient durchzuführen.

Merkmale:

- DIN ISO 9454 2.2.3.A
- IPC Standard 7711
- ANSI J Standard 001C
- exakte, punktgenaue Anwendung
- ausgezeichnete Benetzung
- für verbleites und bleifreies Lot geeignet

Technische Daten:

Inhalt:	11,5 ml
Farbe:	klar, durchsichtig
Flammpunkt:	11,7 °C
VOC:	797 g/l
Siedepunkt:	80 °C



Bestell-Nr.

869300

ITW Chemtronics Flussmittelstift

Der Chemtronics Flussmittelstift eignet sich zum präzisen und kontrollierten Auftragen von Flussmittel. Die Markierungsspitze ermöglicht ein genaues Auftragen des Flussmittels auf die Oberfläche. Der Flussmittelstift kann mit dem Flußmittelentfernerstift CW9100 oder einem Flux-Off® Flußmittelentferner entfernt werden. Er trägt ein patentiertes korrosionsfreies, halogenfreies organisches No-Clean Flußmittel auf. Das Flussmittel entspricht den Normen Bellcore TR-NWT-000078 und IPC SF-818.

Merkmale:

- bietet eine kontrollierte und genaue Bedienung
- Minimierung von überschüssigem Flussmittelabfall
- alle Flussmittel sind korrosionsfrei und halogenidfrei
- hervorragende Materialverträglichkeit
- schnelle Trocknung

Technische Daten:

Flussmittelklasse: ROLO

Inhalt: 9 g

Flammpunkt: 12 °C

Aussehen: gelbe Flüssigkeit

Geruch: alkoholisch



Bestell-Nr. Ausführung

805134	1	No Clean
124432	2	Kolophonium

ITW Chemtronics Flussmittelstift

Speziell für das bleifreie Löten entwickelt. Mit dem praktischen Stift wird das Flussmittel dort aufgetragen, wo es benötigt wird, und zwar sehr präzise. Der bleifreie Flux-Dosierstift trägt schnell ein korrosionsfreies, halogenfreies, No Clean-Flussmittel auf, das Bellcore TR-NWT-000078 entspricht und IPC SF-818 als Oberflächenisolationswiderstand erfüllt. Die sofortige Benetzungswirkung sorgt für eine gründliche Desoxidation von Metalloberflächen und bietet die bestmöglichen Oberflächen für bleifreies Löten.

Merkmale:

- ermöglicht eine kontrollierte und genaue Anwendung
- minimiert überschüssiges Flussmittel auf der Platine
- Flussmittel ist nicht korrosiv und halogenfrei
- kann zum Löten mit bleifreien oder Zinn/Blei-Löten verwendet werden
- hervorragende Materialverträglichkeit
- schnelle Trocknung
- RoHS-konform

Technische Daten:

Flussmittelklasse: ROLO

Inhalt: 9 g

Flammpunkt: 17 °C

Aussehen: klare Flüssigkeit

Geruch: alkoholisch



Bestell-Nr.

805136

ITW Chemtronics Flussmittelstift, mit wasserlöslichem Flussmittel

Der Flussmittelstift beinhaltet ein neutrales, organisches und wasserlösliches Flussmittel mit pH-Wert, das mit den meisten Lötstoppsmasken kompatibel ist. Das hochaktive Bio-Produkt lässt sich leicht mit Wasser reinigen und reduziert so die Kosten.

Merkmale:

- pH-neutral
- zu reinigen mit Wasser
- hervorragende Materialverträglichkeit
- gute Löteigenschaften

Technische Daten:

Flussmittelklasse: ORH1

Inhalt: 9 g

Flammpunkt: 16 °C

pH-Wert: 6,0-7,0

Aussehen: gelbe Flüssigkeit

Geruch: geringfügig



Bestell-Nr.

805135

ITW Chemtronics Flussmittelentfernerstift

Der Stift reinigt schnell Flussmittelrückstände der Typen R, RMA und RA und entfernt präzise sowohl organische als auch synthetische, feststoffarme No Clean-Flussmittel.

Merkmale:

- zum Entfernen von Kolophoniumflussrückständen und von No Clean-Flussmitteln
- durchdringt schwer zugängliche Bereiche
- kontrollierte und genaue Bedienung
- entfernt ionische und nichtionische Rückstände
- hervorragende Materialverträglichkeit
- schnelle Trocknung

Technische Daten:

Inhalt: 9 g

Flammpunkt: 21/39 °C

Aussehen: klare Flüssigkeit

Geruch: alkoholisch/charakteristisch



Bestell-Nr. Ausführung

805185 für No Clean

Techspray Flussmittelreinigungsstift

Bietet eine bequeme Entfernung von Flussmittelrückständen.

Merkmale:

- schnelles Entfernen von Flussmitteln
- punktgenaue Anwendung
- schnelle Verdunstung

Technische Daten:

Inhalt: 11,5 ml
Farbe: klar, durchsichtig
Flammpunkt: -26,1 °C
Siedepunkt: 80 °C



Bestell-Nr.

869310

WETEC No Clean-Reinigungsstift, Ex-Flux

Reiniger zum Entfernen von Flussmittel-, Öl- und Schmierrückständen, außerdem zum Entfernen von Lötpasten-Rückständen an schwierigen Stellen.

Merkmale:

- exakte, punktgenaue Anwendung
- sicher, schnell und kosteneffizient
- austauschbare Spitzen

Technische Daten:

Inhalt: 10 ml
Farbe: farblos
Dichte bei 20 °C: 0,95 g/cm³
Flammpunkt: ca. 100 °C
VOC: 90 %
Siedepunkt: 217-224 °C



Bestell-Nr. Artikel

869290 WETEC No Clean-Reinigungsstift, Ex-Flux

869280 Ersatzspitze, für Flussmittel-/Reinigungsstifte

ITW Chemtronics Flussmittelentfernerstift, bleifrei

Dieser Flussmittelentferner wurde speziell entwickelt, um Flussmittel zu entfernen, die in bleifreien Anwendungen verwendet werden. Er reinigt schnell und einfach Kolophoniumrückstände der Typen R, RMA und RA sowie No Clean-Flussmittel, die sowohl organische als auch synthetische No Clean-Flussmittel enthalten.

Merkmale:

- entfernt Kolophonium und No Clean-Flussmittelrückstände
- kann nach dem Löten mit bleifreiem oder verbleitem Zinn verwendet werden
- durchdringt schwer zugängliche Bereiche
- ermöglicht ein kontrolliertes und exaktes Auftragen
- entfernt ionische und nichtionische Rückstände
- hervorragende Materialverträglichkeit
- schnelle Trocknung
- RoHS-konform

Technische Daten:

Inhalt: 9 g
Flammpunkt: 39 °C
Aussehen: klare Flüssigkeit
Geruch: mild



Bestell-Nr.

805187

ITW Chemtronics Leitlack, flexibel

Erzeugt sofort hochklebende Silberspuren auf flexiblen polymeren Substraten, die in Flex-Schaltungen verwendet werden. Der Stift wird bei Prototypen, Nacharbeiten und Reparaturen von Mylar, Melinex und anderen flexiblen Schaltungen eingesetzt, indem er Komponenten verbindet, defekte Leiterbahnen repariert und glatte Jumper herstellt. Die Pen-Spuren weisen auch eine ausgezeichnete Haftung auf Indium-Zinn-Oxid (ITO)-Substraten auf. Die Silberspuren trocknen innerhalb von Minuten und haben ausgezeichnete mechanische Eigenschaften.

Merkmale:

- Einkomponenten-System
- hochhaftendes/flexibles Polymer
- schnelle Trocknung
- hervorragende elektrische Leitfähigkeit

Technische Daten:

Inhalt: 8,5 g
Material: silbergefülltes Polymer
Farbe: silbergrau
Leitfähigkeit: 0,05-0,15 Ohm
Max. Temperatur: 100 °C



Bestell-Nr.

805129

ITW Chemtronics Lackentferner Stift

Zur präzisen Entfernung von Silicon-, Acryl- und Urethan-Überzügen von Leiterplatten. Entfernt die meisten Typen konturgetreuer Überzüge.

Merkmale:

- punktgenaue Reinigung genau abgegrenzter Bereiche auf Leiterplatten
- kontrollierte und exakte Applikation
- schnelle Verdunstung
- geringe Oberflächenspannung für bessere Benetzung
- geringer VOC-Anteil

Technische Daten:

Inhalt:	9 g
Farbe:	klar, durchsichtig
Flammpunkt:	38,9 °C
Dichte (relativ):	0,79
Verdunstung:	<1
Viskosität:	>1
VOC:	<15 %
Wasserlöslichkeit:	geringfügig



Bestell-Nr.

801673

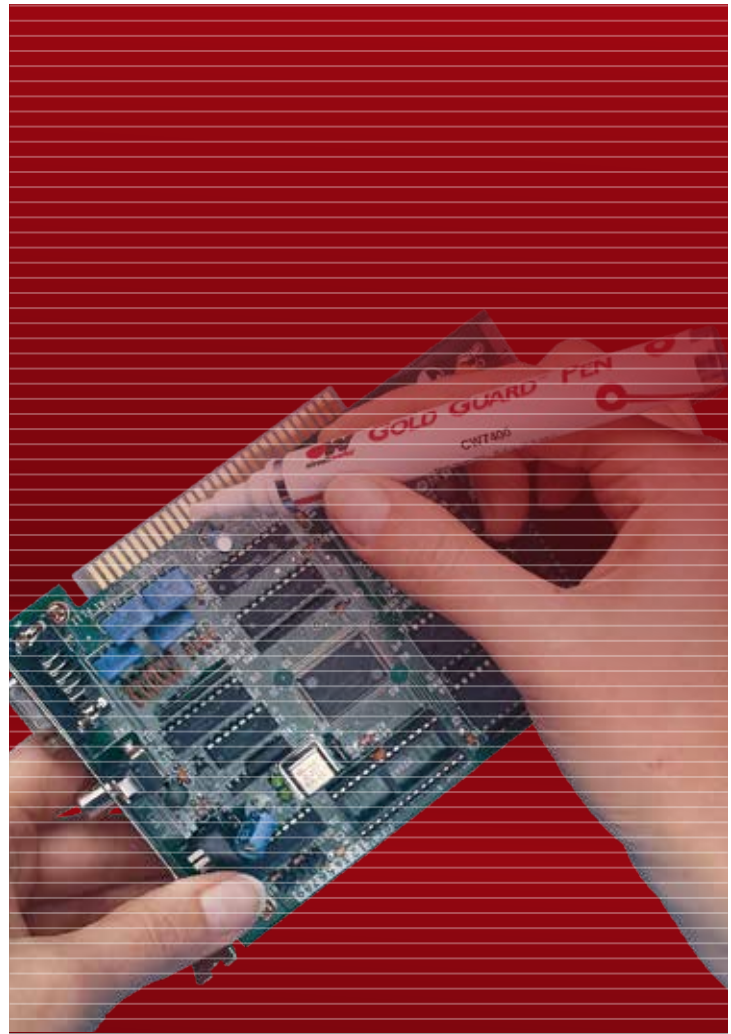

ITW Chemtronics Isolier- und Schutzstift

Isolier- und Schutzstift für präzises Aufbringen einer widerstandsfähigen, konturgetreuen Schutzschicht aus Acryl.

Anwendungsbereiche:

- Isolierung und Schutz der mit Leitstiften hergestellten Leiterbahnen
- Reparatur dauerhafter Lötmasken
- Vermeidung von Kurzschlüssen und Funkenüberschlag

Merkmale:

- einfach anzuwenden, einteiliges System
- harter, widerstandsfähiger Überzug
- hohe Durchschlagfestigkeit trägt zum Schutz vor elektrostatischer Entladung bei
- schnelle Trocknung bei Raumtemperatur
- schützt vor Feuchtigkeit und Abriebschäden
- erfüllt die Anforderungen von MIL-I-46058C und IPC-CC-830A
- transparenter, grüner oder blauer Überzug

Technische Daten:

Inhalt:	4,9 g
Flammpunkt:	4 °C
VOC:	630 g/l



Bestell-Nr. Farbe

805130	blau
802186	grün
802187	transparent

Techspray Überzugstift Overcoat

Grüner Acrylschutzlack isoliert die Leiterplatte und die Bauteile gegen Hochspannungsschläge. Bietet ausgezeichneten Schutz vor Feuchtigkeit und Pilzbefall.

Merkmale:

- repariert Schutzlackschichten
- verhindert Kurzschlüsse und Funkenüberschlag
- enthält Opti/Scan für die Schwarzlicht-Prüfung

Technische Daten:

Inhalt:	5 ml
Farbe:	grün
Flammpunkt:	4,4 °C
Siedepunkt:	110 °C
VOC:	465 g/l



Bestell-Nr.

869350

Läufer Glasfaser-Radierstift 1021

Besonders geeignet zum Entfernen von Rostflecken, Flussmittelrückständen und hartnäckigen Verunreinigungen auf Leiterplatten.

Merkmale:

- leicht auswechselbarer Fasereinsatz
- nicht überdrehbar

Lieferumfang:

1 Stück Glasfaserstift



Abbildung zeigt Stift und Ersatzpackung.

Bestell-Nr. Artikel

869190	Läufer Glasfaser-Radierstift 1021
869200	Ersatzspitzen, für Glasradierstift 1021

DCT Flux-Remover4

Entwickelt für die manuelle Reinigung. Der Flux-Remover4 ermöglicht eine effektive Reinigung von Leiterplatten bzw. Lötstellen. Effektiv und schnell wirksam reinigt er problemlos Flussmittel nach dem Lötprozess von Fett und Staub. Der Flux-Remover4 wird inklusive Reinigungsbürstenaufsatz geliefert.

Merkmale:

- hervorragende Reinigungsergebnisse
- Sprühdose mit Bürste
- einfache Anwendung
- alkoholbasierend
- hohe Kompatibilität der Komponenten
- schnell flüchtig
- hinterlässt keine Rückstände
- spülbar/No Clean-Flussmittel
- bleihaltig/bleifrei geeignet
- geruchsarm
- kostengünstig

Technische Daten:

Inhalt:	400 ml
Farbe:	farblos, klar
Dichte bei 20 °C:	0,8 kg/l
Flammpunkt:	<10 °C
Zündtemperatur:	>200 °C
pH-Wert:	nicht bestimmt
VOC:	100 %



Bestell-Nr.

801011

DCT Re-Flow-Cleaner94

Entwickelt für die manuelle Reinigung. Der leistungsstarke, wasserbasierende Reiniger eignet sich optimal zur Entfernung von Flussmittelresten aus Reflow-, Dampfphasen- und Wellenlötanlagen, Sprühfluxern und anderen Geräten. Er zeichnet sich durch eine einfache Anwendung und hohe Materialverträglichkeit aus und kann noch in der Abkühlphase der Maschinen angewendet werden.

Merkmale:

- vielseitige und einfache Nutzung
- wasserbasierend
- hohe Kompatibilität des Materials
- geringe Geruchsbelästigung und Reizung
- hinterlässt keine Rückstände
- spülbar/No Clean-Flussmittel
- bleihaltig/bleifrei geeignet
- kostengünstig
- benutzerfreundlich
- kein Gefahrgut

Technische Daten:

Farbe:	gelblich, klar
Dichte bei 20 °C:	1,00 kg/l
Flammpunkt:	keiner
Zündtemperatur:	nicht brennbar
pH-Wert:	11,8
VOC:	27 %



Bestell-Nr. Inhalt l

801012	1
801013	5



Auf dem heutigen wettbewerbsintensiven Markt müssen die Hersteller so effizient wie möglich sein, um die Anforderungen ihrer Kunden zu erfüllen. Von Ihnen wird erwartet, dass Sie hochmoderne und zuverlässige Produkte liefern und dabei Ihre Kosten unter Kontrolle halten. Deshalb entwickelt ITW Produkte mit dem Ziel, die Prozesse der Kunden effizienter und sicherer und Ihre Produkte zuverlässiger zu machen. ITW ist dabei der führende Hersteller und Distributor von Reinigungsprodukten zur Unterstützung von Bio-wissenschaften, Mikroelektronik und andere kritische Fertigungsindustrien unter anderem mit den Marken Techspray und Chemtronics.



Techspray Flussmittel-Entferner Ecoline

Entfernt Flussmittelrückstände, die bei Fertigung, Nachbereitung oder Reparatur gedruckter Schaltungen zurückbleiben. Eine Bürstenreinigung ist nicht erforderlich und spart somit Zeit und Material.

Merkmale:

- leistungsstarker Reiniger
- für bleifreie Verfahren
- ideal für empfindliche Kunststoffe
- ohne ozonschädigende Stoffe
- rückstandsfrei

Technische Daten:

Inhalt:	400 ml
Farbe:	klar, farblos
Dichte bei 25 °C:	0,71
Flammpunkt:	-5,56 °C

Lieferumfang:

1 Stück Flussmittelentferner mit Bürstenkopf



Bestell-Nr.

803467

Techspray Leiterplattenreiniger Flux Remover G3

Allzweck-Flussmittelentferner. Kann auch als Allzweckreiniger für leichte Öle, Silikone, Fette etc. benutzt werden.

Merkmale:

- für alle harzhaltigen Flussmitteltypen geeignet
- schnelle und rückstandsfreie Verdunstung
- nicht brennbar, nicht korrosiv

Technische Daten:

Inhalt:	473 ml
Farbe:	hell, farblos
Dichte bei 25 °C:	1,22
Flammpunkt:	keiner
Siedepunkt:	39 °C

Lieferumfang:

1 Stück Flussmittelentferner ohne Bürstenkopf



Bestell-Nr.

803453

Techspray Druckluft Eco-Vortex Duster

Druckluft bläst Staub, mikroskopisch kleine Teile, Flusen, Metall-oxidablagerungen und andere Verschmutzungen weg, die empfindliche Elektronik beschädigen können. Wenn diese Verschmutzungen in Lüfter gelangen, kann es zu Überhitzung führen.

Merkmale:

- rückstandsfrei, geruchlos
- nicht brennbar
- nichtozonschädigende Stoffe
- wasserfrei
- geeignet für Kunststoffe

Technische Daten:

Inhalt: 200 ml



Tischbeläge

Seite 486

Bestell-Nr.

803437

Techspray Eco-Stencil Schablonenreiniger

Effiziente Reinigung aller Arten von Lotpaste auf Schablonen oder Boards. Hervorragende Alternative zu IPA-Reinigern, die aus Sicherheits- oder Umweltschutzgründen nicht eingesetzt werden dürfen.

Merkmale:

- schnelle und zuverlässige Pastenreinigung
- reinigt auch ausgehärtete Kleber
- nicht brennbar
- biologisch abbaubar
- verdunstet schnell

Technische Daten:

Farbe: farblos, klar
 Dichte bei 25 °C: 0,99
 Flammpunkt: 96 °C
 Siedepunkt: 100 °C
 pH-Wert: 5-6
 VOC: 2,7 %, 26,5 g/l



Bestell-Nr. Ausführung

869870 Dose mit 100 Tüchern

869860 950 ml Sprühflasche

Techspray Eco-Shine Glas- und Oberflächenreiniger

Reinigt Glas, Edelstahl, Chrom, Spiegel, Fliesen, Kunststoff, Keramik, Emaille und hinterlässt eine streifenfreie Oberfläche. Entfernt effektiv Fingerabdrücke, leichte Öle und andere Verschmutzungen. Aus 100 % natürlich gewonnenen und nachhaltigen Inhaltsstoffen.

Merkmale:

- reinigt streifenfrei
- nicht brennbar
- ozonfrei
- korrosionsfrei, niedriger pH-Wert
- für die meisten Kunststoffe und lackierten Oberflächen geeignet
- biologisch abbaubar
- geringes VOC, kein GWP

Technische Daten:

Inhalt: 950 ml
 Farbe: farblos, klar
 Dichte bei 25 °C: 0,99
 Flammpunkt: keiner
 Siedepunkt: 96 °C
 pH-Wert: 7,5-8,5
 VOC: 2,1 %



Bestell-Nr.

801123



Techspray ESD-Beschichtungs-Spray Licron

Permanente ESD-sichere Beschichtung.

Merkmale:

- für nahezu alle glatten und porösen Oberflächen geeignet
- kristallklar
- anwendbar bei 0-100 % Feuchtigkeit

Technische Daten:

Inhalt:	287 ml
Oberflächenwiderstand:	$R_G=10^6-10^9$ Ohm
Farbe:	farblos
Dichte bei 25 °C:	0,92
Flammpunkt:	11,2 °C
Siedepunkt:	86,7 °C
pH-Wert:	7,5



Bestell-Nr.

836230

Cramolin Plastik-Lack-Spray

Klarlack zur Isolierung, Versiegelung und Abdichtung. Cramolin Plastik enthält einen hochwertigen Acryllack. Er überzieht Oberflächen mit einem gegenüber Säuren, Laugen, Alkoholen, Feuchtigkeit und widrigen Umwelteinflüssen beständigen Schutzfilm. Cramolin Plastik bleibt im breiten Temperaturspektrum von -70 °C bis +120 °C wirksam. Der Lack haftet auf Metall, Kunststoff, Holz, Pappe, Glas usw. Er tropft nicht und ist durchlötlbar.

Merkmale:

- nach 25 min staubtrocken, nach 48 h durchgehärtet
- enthält einen UV-Indikator zur Qualitätskontrolle
- entspricht MIL-I-460580 „Type Acrylic Resin“

Technische Daten:

Inhalt:	400 ml
Farbe:	farblos
Geruch:	nach Lösungsmittel
Dichte bei 20 °C:	0,88 g/cm ³
Viskosität:	12s (DIN 53211)
Temperaturbeständigkeit:	-70 bis 120 °C
Durchschlagfestigkeit:	21 kV/mm
Relative Dielektrizitätszahl:	3,09 (DIN 53483)
Oberflächenwiderstand:	5×10^{14} Ohm
Durchgangswiderstand:	10^{14} Ohm
Reichweite:	5-8 m ²



Bestell-Nr.

869540

Cramolin Antistatik-Spray

Wirksame Vermeidung elektrostatischer Aufladungen. Cramolin Antistatik vermeidet wirksam elektrostatische Aufladungen bei Kunststoffen aller Art. Die Staubanziehung wird deutlich verringert. Unangenehme und für die Datenspeicherung gefährliche statische Entladungen entfallen. Der transparente Film ist für Mensch und Materialien ungefährlich. Eine Prüfung nach DIN IEC 93 ergab: Herabsetzung des Oberflächenwiderstandes auf Werte unter 10^9 Ohm.

Merkmale:

- farblos
- schnelle Trocknung

Technische Daten:

Inhalt:	200 ml
Farbe:	farblos
Dichte bei 20 °C:	0,79 g/cm ³
Oberflächenwiderstand:	max. 10^9 Ohm



Bestell-Nr.

836270

Cramolin Contaclean-Spray

Contactclean beseitigt wirksam Oxid- und Sulfidschichten von metallischen Kontaktflächen aller Art. Gleichzeitig sorgen spezielle Inhaltsstoffe für einen anhaltenden Gleit- und Korrosionsschutz. Fehlererzeugende Übergangswiderstände werden abgebaut. Spannungsverluste entfallen. Die einwandfreie Funktionsfähigkeit aller elektromagnetischen Kontakte bleibt langfristig erhalten.

Merkmale:

- Reduzierung des Übergangswiderstandes
- gute Materialverträglichkeit
- es bleibt ein öliger Schutzfilm zurück

Technische Daten:

Inhalt:	400 ml
Farbe:	rötlich
Geruch:	charakteristisch
Dichte bei 25 °C:	0,73 g/cm ³
Temperaturbereich:	bis 80 °C



Bestell-Nr.

869560

Cramolin Flux-Frei-Spray

Flux-Frei ist ein milder, aber wirksamer Reiniger, der selbst hartnäckige Rückstände von Lötflussmitteln problemlos beseitigt. Dabei ist es unerheblich, ob die Flussmittel auf Kolophoniumbasis aufgebaut oder wasserlöslich sind. Flux-Frei ist farblos und hinterlässt keinerlei Rückstände. Die gebräuchlichen Werkstoffe werden nicht angegriffen. Eine Anwendung auf PVC und Polystyrol sollte jedoch vermieden werden. Zur Intensivreinigung auch mit Pinseladapter lieferbar.

Merkmale:

- rückstandsfreie Verdunstung
- Werkstoffverträglichkeit gut (außer Polystyrol, PVC)
- mittlere Verdunstungsgeschwindigkeit

Technische Daten:

Inhalt: 400 ml
 Farbe: farblos, klar
 Geruch: typisch, mild
 Dichte bei 25 °C: 0,84 g/cm³
 Oberflächenspannung: 22 MOhm



Bestell-Nr. Artikel

869580 Cramolin Flux-Frei-Spray
 869590 Pinseladapter, für Flux-Frei

WD-40 Multifunktionsprodukt

Das weltberühmte Universalschmiermittel. Beseitigt Quietsch- und Knarrgeräusche, startet nasse Motoren, löst festgefressene Teile und schützt vor Korrosion. Entfernt hartnäckigen Schmutz, Teer, Fett, Klebstoffreste usw. Mit Smart Straw kann flexibel zwischen großflächigem und präzisiertem Sprühen gewechselt werden.

Merkmale:

- silikon-, harz- und PTFE-frei
- löst verrostete Schrauben und Muttern
- unterkriecht Feuchtigkeit, Harz, Teer und Schmutz
- reinigt und schmiert alle Arten von Werkzeugen
- löst festsitzende und schwergängige Verbindungen
- hinterlässt einen dünnen Schutzfilm und schützt vor Korrosion

Technische Daten:

Farbe: hellbraun, trüblich
 Geruch: charakteristisch
 Dichte bei 25 °C: 0,80
 Viskosität bei 40° C: 2,5 cSt
 Flammpunkt: 43 °C
 Siedepunkt: 149 °C
 VOC: 65,5 % (Aerosol), 67,2 % (Bulk)



Bestell-Nr. Inhalt ml

126949 100
 139312 400

Ausführung

Classic
 Smart Straw

CRC Leiterplattenreiniger Kontakt LR

Reiniger und Flussmittelfeutraler für Leiterplatten. Spezialrezeptur aus organischen Lösungsmitteln, frei von CKW und FCKW. Mit aufsteckbarem Bürstensprühkopf.

Kontakt LR sorgt für saubere Leiterplatten und dadurch für hohe Oberflächenwiderstände, geringe Kriechstromempfindlichkeit und gute Haftung von Beschichtungen.

Merkmale:

- hohe Reinigungskraft durch Spezialrezeptur
- schnelles und rückstandsfreies Abtrocknen auf der Oberfläche
- sichere und zeitsparende Handhabung durch Spray mit eingebauter Bürste
- Materialverträglichkeit auch gegenüber Beschriftungen und Farbcodierungen

Technische Daten:

Aussehen: klare, farblose Flüssigkeit
 Geruch: mild
 Dichte bei 20 °C: 0,8 g/cm³
 Flammpunkt: <0 °C



Bestell-Nr. Inhalt ml

133635 200
 133634 400

Microcare Leiterplattenreiniger ProClean

ProClean ist ein fortschrittlicher Leiterplattenreiniger mit einem umweltfreundlichen Treibgas. Der hochwertige Auslösegriff ist besonders handlich und kann an den bewährten Handreinigungsgriff TriggerGrip (869320) angeschlossen werden. Die Austrittsmenge ist somit einfach zu dosieren. Der Reiniger hat eine verbesserte Reinigungskraft gegenüber herkömmlichen Isopropanol. ProClean entfernt sehr leicht Flussmittel-, Pasten-, Öl- und Tintenrückstände auf Leiterplatten. Er trocknet langsamer als andere MicroCare-Reiniger und ist daher auch zum Reinigen und Entfetten von Schablonen zu empfehlen. Der Reiniger ist korrosionsbeständig und EGB/ESD-sicher, sodass er mit allen Materialien und Stoffen kompatibel ist. ProClean wird für die Reinigung von Leiterplatten, Displays, Kabel und Schablonen eingesetzt.

Merkmale:

- reinigt effizienter als normaler Alkohol
- hervorragende Reinigungsergebnisse bei Pasten und Flussmitteln
- Deflexer, Schablonenreiniger und Entfetter in einem

Technische Daten:

Inhalt: 425 ml
 Aussehen: klare, farblose Flüssigkeit
 Geruch: charakteristisch nach Alkohol
 Siedepunkt: 77 °C
 Verdunstung: <1
 Wassergehalt: <400 ppm
 #Flammpunkt: 12 °C



Bestell-Nr. Artikel

869360	Microcare Leiterplattenreiniger ProClean
869320	Reinigungssystem ESD-Trigger-Grip

Microcare Standardbürste, für Microcare-System

Lieferumfang:

1 Stück Standardbürste



Bestell-Nr. Ausführung

869330	1 SloFlo
869340	2 für SMD Platinen

Microcare Reinigungssystem ESD-Trigger-Grip

Mit dem speziellen, bewährten Trigger Grip tragen Sie Reinigungsmittel schnell, sparsam und sicher auf. Mit den verschiedenen Bürsten und Düsen kann das System speziell an Ihren Anwendungsfall angepasst werden. Die Spraydose muss separat bestellt werden.

Lieferumfang:

1 Stück Handreinigungsgriff Trigger-Grip
 1 Stück Standardbürste SloFlo



Bestell-Nr. Artikel

869320	Microcare Reinigungssystem ESD-Trigger-Grip
--------	---

Microcare Leiterplattenreiniger VeriClean

VeriClean ist ein sehr vielseitiger Reiniger für alle Arten von Flussmittel und Pasten auf Kolophoniumbasis, No Clean, Silikonkleber, Silikonrückstände, Leichtölen und Fetten. Sichere Anwendung auf Kunststoff mit mittlerer Stärke und Trocknungsgeschwindigkeit. Der hochwertige Auslösegriff ist besonders handlich und kann an den bewährten Handreinigungsgriff Trigger-Grip (869320) angeschlossen werden. Die Austrittsmenge ist somit einfach zu dosieren.

Merkmale:

- schneller und einfacher Deflexer und Entfetter
- neues, umweltschonendes Treibmittel
- ozonsicher
- geringe flüchtige organische Verbindung
- geringer Geruch, entflammbar

Technische Daten:

Inhalt: 425 ml
 Farbe: klar, farblos
 Geruch: gering ätherisch
 Siedepunkt: 98 °C
 Verdunstung: <1
 Flammpunkt: -4 °C



Bestell-Nr. Artikel

869370	Microcare Leiterplattenreiniger VeriClean
869320	Reinigungssystem ESD-Trigger-Grip

Microcare Werkbank-Montagekit

Zum Verahren von Trigger-Grip und Dose. Sorgt dafür, dass die Dosen vollständig entleert werden.



Bestell-Nr.

869380

Klebstoffe

UHU Doppelband Extrem

UHU Doppelband Extrem ist ein belastbares, doppelseitiges weißes Montage-Klebeband mit dauerhaft hoher Festigkeit. Die Alternative zum Schrauben und Nageln. Hält dauerhaft und sicher auf fast allen glatten und leicht rauen Oberflächen im Außen- und Innenbereich, wie z. B. auf Metall, Fliesen, Kacheln, Kunststoffen, Glas, Holz, Putz, Stein und Beton.

Merkmale:

- extrem hohe Haftkraft
- universeller Einsatz
- für glatte und raue Oberflächen
- einsetzbar im Innen- und Außenbereich
- feuchtigkeitsbeständig
- temperaturbeständig
- sauber, einfach, schnell

Technische Daten:

Abmessung:	19 mm x 1,5 m
Trägermaterial:	Polyethylen-Schaum
Basis:	Synthetischer Kautschuk
Farbe:	weiß
Temperaturbeständig bis:	-10 bis 75 °C
Schälhaftung:	PE 6,0 N/25mm
Zugfestigkeit:	45 N/25 mm
Dicke:	0,9 mm

Bestell-Nr.

803963



UHU allplast

UHU allplast ist ein farbloser, klarer Kunstharzkleber für universelle Anwendungen, Reparaturen und im Modellbau.

Merkmale:

- kraftvoller Universalkleber für Kunststoffe
- haftet auch an klassischen Werkstoffen wie Holz, Papier, Karton
- beständig gegen Druck, Wasser, Öl und Alkohol
- hohe Haftfestigkeit durch Anlösen der Kunststoffoberfläche (Verschweißung auf kaltem Wege)
- Klebefilm bleibt transparent

Technische Daten:

Farbe:	farblos, kristallklar
Konsistenz:	mittelviskos
Viskosität:	20-25 dPas-s
Dichte:	ca. 0,9 g/cm ³
Flammpunkt:	-19 °C
Temperaturbeständigkeit:	-30 bis ca. 90 °C
Festkörpergehalt:	19-22 %



UHU LED-Light Booster

UHU LED-Light Booster ist ein extrem schneller und starker Reparatur-Klebstoff, der mit Hilfe der speziellen LED-Lampe auf Knopfdruck klebt: Sobald die einzigartige Klebstoffformel mit dem blauen Licht der LED-Lampe aktiviert wird, härtet sie binnen weniger Sekunden komplett aus.

UHU LED-Light Booster klebt, füllt und versiegelt Materialien aller Art. Im Vergleich zu herkömmlichen Sekundenklebern zeichnet sich der Klebstoff durch exzellente Füll-Eigenschaften aus, sodass die Klebeflächen nicht deckungsgleich sein müssen.

Merkmale:

- extrem schnelles Kleben auf Knopfdruck
- extrem schlank
- einfach anzuwenden
- deklarationsfrei
- klebt, füllt und versiegelt sofort
- geeignet für alle kleineren Reparaturarbeiten
- für nahezu alle Materialien und Oberflächen (nicht geeignet für PE, PP und PTFE)

Technische Daten:

Farbe: kristallklar



Bestell-Nr.

803916

Bestell-Nr. Inhalt g

871560	30
803985	4.500

UHU Sekundenkleber blitzschnell Minis

UHU Sekundenkleber blitzschnell Minis ist ein extrem starker Sekundenkleber. Portioniert in 1 g-Tuben in praktischer Aufbewahrungsbox. Optimale Qualität für jede Anwendung – 3 x siegelfrisch. Aufgrund seiner Konsistenz fließt der Klebstoff in kleinste Ecken und Spalten.

Merkmale:

- Extrem starker Sekundenkleber – portioniert in 1g-Tuben
- 3 x siegelfrisch
- optimale Qualität für jede Anwendung
- in praktischer Aufbewahrungsbox
- fließt in kleinste Ecken und Spalten
- spülmaschinenfest und wasserresistent (bei sachgemäßer Anwendung)



Technische Daten:

Farbe:	farblos
Geruch:	stechend
Siedebeginn:	60 (3 hPa) °C
Flammpunkt:	>95 °C
Dichte bei 20 °C:	1,04 g/cm ³
Wasserlöslichkeit:	nicht mischbar
Viskosität:	70 (dynamisch bei 20 °C) mPas
VOC:	0,00 %



Bestell-Nr.	Inhalt g	Form
803907	3	gel
803906	3	flüssig

UHU Poly Max Glasklar Express

UHU Poly Max Glasklar Express ist ein universeller, kristallklarer Montageklebstoff und Dichtungskitt auf Basis der einzigartigen SMP-Technologie und sehr schnellem Endstärkeaufbau. Zum Verleimen, Montieren und Abdichten von vielen Baumaterialien auf nahezu allen Untergründen (sowohl glatte, poröse als auch nicht poröse Untergründe). Superstark, schnell und dauerelastisch.

Merkmale:

- kristallklarer, transparenter Montageklebstoff und Dichtungskitt
- sehr hohe Endstärke sowie sehr schneller Endstärkeaufbau
- dauerelastisch
- für innen und außen
- überstreichbar (vorher ausprobieren)
- gutes Füllvolumen
- wasser- und witterungsbeständig
- 100% Klebstoff (schrumpffrei)
- haftet auf leicht feuchten Untergründen
- lösemittelfrei
- schimmelresistent
- ausgezeichnete Haftung ohne Primer
- säurefrei, geruchlos

Technische Daten:

Farbe:	transparent
Viskosität:	pastös
Dichte:	ca. 1,04 g/cm ³
Flammpunkt:	>55 °C
Temperaturbereich:	-40 bis 100 °C
Feststoffgehalt:	ca. 100 %
Zugfestigkeit:	ca. 220 N/cm ²
Schlagfestigkeit:	ca. 250 N/cm ²
Scherfestigkeit:	ca. 250 N/cm ²
Schrumpfung:	ca. 0 %
Härte:	(Shore A) ca. 45
Bruchdehnung:	ca. 250 %



UHU Poly Max Power

UHU Poly Max Power ist ein universeller, hochwertiger Montagekleb- und Dichtstoff auf Basis UHU Polymer-Technologie mit superschnellem Stärkeaufbau und sehr hoher Endfestigkeit. Klebt, montiert und dichtet fast alle (Konstruktions-) Materialien auf fast allen Oberflächen (glatt, porös und nicht-porös).

Merkmale:

- für Anwendungen im Innen- und Außenbereich
- für alle Materialien & Oberflächen
- sehr hohe Endfestigkeit
- lösemittelfrei, säurefrei, geruchlos
- wasserfest & witterungsbeständig
- überstreichbar nach Aushärtung (vorab testen)
- keine Schrumpfung, spaltüberbrückend

Technische Daten:

Form:	flüssig
Farbe:	gemäß Produktbezeichnung
Geruch:	charakteristisch
Flammpunkt:	101 °C
Dichte bei 20 °C:	1,43 g/cm ³
VOC:	0,00%
Temperaturbeständig bis:	-40 bis 100 °C



Bestell-Nr.	Inhalt g	Verpackung
803858	115	Tube
802517	300	Kartusche

Bestell-Nr.	Farbe	Inhalt g
803864	schwarz	425
803856	weiß	425

UHU Schraubensicher mittelfest

Einkomponentiger, flüssiger, lösungsmittelfreier Klebstoff für Metallverbindungen, die z. B. zum Sichern von Schraubverbindungen, zum Dichten von Rohr-, Schraub- und Flanschverbindungen oder zum formschlüssigen Verbinden rotationssymmetrischer Fügeiteile, wie z. B. Welle-/Nabe-Verbindungen eingesetzt werden. Achtung: UHU Schraubensicher nicht in Berührung mit Kunststoff bringen.

Merkmale:

- universelle Fixierung für metallische Schraubverbindungen zum Sichern gegen Lösen durch Vibration und Schlag
- spaltfüllend
- verhindert Festrosten
- mit Werkzeug wieder lösbar (mittelfest)
- beständig gegen Wasser, Öl, Fett und Lösungsmittel

Technische Daten:

Inhalt:	11 g
Farbe:	blau
Konsistenz:	flüssig bis pastös
Viskosität:	2.000-7.500 mPas
Dichte:	ca. 1,05 g/cm ³
Temperaturbereich:	-55 bis 150 °C
max. Spaltfüllvermögen:	0,25 mm
Losbrechmoment:	17-22 Nm
Endfestigkeit:	12 h



Bestell-Nr.

871470

UHU Plus Endfest 300

UHU Plus Endfest 300 ist ein lösungsmittelfreier Zweikomponenten-Klebstoff auf Epoxidharz-Basis, der hochfeste Klebverbindungen an zahlreichen Werkstoffen ermöglicht. UHU Plus Endfest hat eine UL-Zulassung.

Merkmale:

- Zweikomponenten-Klebstoff auf Epoxidharz-Basis für höchste Belastungen
- Mischungsverhältnis Binder : Härter = Volumen 1:1
- Härtezeit und Endfestigkeit sind temperaturabhängig
- Klebung ist schlagfest und beständig gegen Alterung und Feuchtigkeitseinwirkung
- fugenfüllend
- wasserfest
- beständig gegen Chemikalien
- lackierbar

Technische Daten:

Farbe Binder/Härter:	opak/honigfarben
Konsistenz Binder/Härter:	hochviskos/mittelviskos
Viskosität Binder/Härter:	40.000/30.000 mPas
Dichte Binder/Härter:	ca. 1,2/ca. 0,96 g/cm ³
Flammpunkt Binder/Härter:	ca. 210/ca. 110 °C
Temperaturbereich:	-40 bis 100 °C
Topfzeit:	90 min
Festkörpergehalt:	100 %



Bestell-Nr.	Typ	Inhalt	Verpackung
871410	45640	Tube Binder/Härter 33 g	Blister
871400	45630	Tube Binder/Härter 163 g	Faltschachtel
871420	45660	915 g Binder	Dose
871430	45665	740 g Härter	Dose
804034	45430	5kg Binder	Eimer
801534	45435	4 kg Härter	Eimer
871490	45735	50	Doppelkammerkartusche
803901	47590	200	Doppelkammerkartusche

UHU Plus Schnellfest

UHU Plus Schnellfest ist ein lösungsmittelfreier Zweikomponenten-Klebstoff auf Epoxidharz-Basis, der besonders Klebeverbindungen an zahlreichen Werkstoffen ermöglicht.

Merkmale:

- lösungsmittelfreier Zweikomponenten-Epoxidharzklebstoff
- für schnelle, hoch belastbare Verklebungen auf kleinen Flächen
- Mischungsverhältnis 1:1 (Volumen)
- klebt Metalle, Glas, Porzellan, Keramik, Holz, Marmor, Stein, Beton, Duroplast, glasfaserverstärkte Kunststoffe, Hart-PVC, Gummi, Hartschaum-Kunststoffe, Styropor®
- nicht geeignet für Klebungen auf großen Glasflächen, PE, PP
- fugenfüllend
- wasserfest
- beständig gegen Chemikalien
- lackierbar

Technische Daten:

Farbe:	farblos, klar
Konsistenz:	mittelviskos
Viskosität Binder/Härter:	30.000/15.000 mPas/sec.
Dichte Binder/Härter:	ca. 1,18/ca. 1,14 g/cm ³
Flammpunkt Binder/Härter:	ca. 220/ca. 110 °C
Temperaturbereich:	-40 bis 100 °C
Topfzeit:	5 min (bei 20 °C)
Festkörpergehalt:	100 %



Bestell-Nr.	Inhalt	Verpackung
871440	Tube Binder/Härter 35 g	Blister
871450	885 g Binder	Dose
871460	855 g Härter	Dose
871500	50 ml	Doppelkammerkartusche

UHU Plus Sofortfest

UHU Plus Sofortfest ist ein lösungsmittelfreier Zweikomponenten-Klebstoff auf Epoxidharz-Basis, der besonders schnelle Klebeverbindungen an zahlreichen Werkstoffen ermöglicht.

Merkmale:

- in praktischer Doppelkammerkartusche
- Mischungsverhältnis Binder : Härter = Volumen 1:1
- Verarbeitungszeit (Topfzeit) bis zu 2 Minuten, Handfestigkeit wird nach 5 Minuten erreicht
- die Endfestigkeit liegt bei 800 N/cm²
- Klebung trocknet transparent, ist schlagfest und beständig gegen Alterung und Feuchtigkeitseinwirkung
- fugenfüllend
- wasserfest, auch gegen Meerwasser
- beständig gegen Chemikalien
- nach dem Aushärten lackierbar
- im Innen- und Außenbereich anwendbar

Technische Daten:

Inhalt:	50 ml
Farbe:	farblos, klar
Konsistenz:	mittelviskos
Viskosität Binder/Härter:	30.000/17.500 mPas/sec.
Dichte Binder/Härter:	ca. 1,18/ca. 1,13 g/cm ³
Flammpunkt Binder/Härter:	ca. 220/ca. 110 °C
Temperaturbereich:	-40 bis 80 °C
Topfzeit:	ca. 1-2 min
Festkörpergehalt:	100 %



Bestell-Nr.	Artikel
802311	UHU Plus sofortfest
871550	Austragegerät
871610	Doppelkammersystem-Mischer, kurz, gerade, 77 mm
871620	Doppelkammersystem-Mischer, mittel, gerade, 98 mm
871630	Doppelkammersystem-Mischer, lang, gerade, 138 mm
871600	Doppelkammersystem-Mischer, kurz, gebogen, 70 mm

UHU Plus Multifest

UHU Plus Multifest ist ein Zweikomponenten-Methacrylat-Klebstoff für Kunststoffe, Metalle und Verbundwerkstoffteile. Bei einem Mischungsverhältnis von 1:1 beträgt die Verarbeitungszeit 4-6 Minuten. 75% der maximalen Klebefähigkeit wird nach 10-15 Minuten bei Raumtemperatur erreicht. UHU Plus Multifest zeichnet sich durch eine Kombination von Hochfestigkeit und Starre aus und ist vielseitig einsetzbar innerhalb einer großen Bandbreite von unterschiedlichen Materialien.

Merkmale:

- Doppelkammersystem Kartusche
- ausgezeichnete Scher-, Ablöse- und Stoßfestigkeit
- große Temperaturbeständigkeit
- nicht ablaufend
- füllt Risse und Spalten bis 4 mm
- ausgezeichnete Belastbarkeit
- resistent gegen Witterung und Feuchtigkeit
- härtet bei Raumtemperatur
- keine Oberflächenbehandlung nötig

Technische Daten:

Inhalt:	50 ml
Farbe Binder/Härter:	weißlich/gelb
Konsistenz Binder/Härter:	hochviskos
Viskosität Binder/Härter:	48.000/48.000 mPas/sec.
Dichte Binder/Härter:	1,05/0,96 g/cm ³
Flammpunkt Binder/Härter:	11/10 °C
Temperaturbereich:	-55 bis 120 °C
Topfzeit:	4-6 min
Festkörpergehalt:	100 %
Fixierzeit:	10-15 min



Bestell-Nr.	Artikel
871570	UHU Plus multifest
871550	Austragegerät
871610	Doppelkammersystem-Mischer, kurz, gerade, 77 mm
871620	Doppelkammersystem-Mischer, mittel, gerade, 98 mm
871630	Doppelkammersystem-Mischer, lang, gerade, 138 mm
871600	Doppelkammersystem-Mischer, kurz, gebogen, 70 mm

UHU Sekundenkleber blitzschnell Präzision

UHU Sekundenkleber blitzschnell Präzision erlaubt durch das sogenannte „easy tip system“ einen superleichten und präzisen Klebstoffauftrag. Glasklarer Einkomponenten-Reaktionsklebstoff auf Basis von Cyanacrylat, der in Sekunden bis Minuten hochfeste Klebungen an zahlreichen Werkstoffen ermöglicht.

Merkmale:

- extrem starker Sekundenkleber mit „easy tip system“
- präzise dosierbar
- einfache und saubere Handhabung
- standsicherer und stoßfester Container

Technische Daten:

Farbe: farblos, klar
 Konsistenz: dünnflüssig
 Viskosität: ca. 0,5 dPas-s
 Dichte: 1,07 g/cm³
 Flammpunkt: 80 °C
 Inhalt: 3 g



Bestell-Nr.

807066

UHU Sekundenkleber CA 202

UHU CA 202 ist ein Einkomponenten-Reaktionsklebstoff auf Basis von Cyanacrylat, der keine stechenden Dämpfe entwickelt. Dies ist insbesondere bei klebstoffintensiven Fertigungsprozessen oder präzisen manuellen Tätigkeiten sehr vorteilhaft.

Merkmale:

- dampfdruckfreier, flüssiger CA-Kleber
- entwickelt keine stechenden Dämpfe
- klebt fast alle festen und flexiblen Materialien, auch für Styropor® geeignet
- fließt in kleinste Ecken und Spalten
- Handfestigkeit nach 10 bis 120 Sekunden, abhängig vom Material, der Klebstoffmenge und der Luftfeuchtigkeit

Technische Daten:

Farbe: farblos, klar
 Konsistenz: dünnflüssig
 Viskosität: ca. 0,50 dPas-s
 Dichte: 1,07 g/cm³
 Flammpunkt: 125 °C
 Temperaturbereich: -10 bis 80 °C
 Topfzeit: Teile sofort zusammenfügen



Bestell-Nr. Inhalt g

871640	20
871650	50
871660	500

UHU Alleskleber Kraft

Der transparente UHU Alleskleber Kraft auf Basis von Polyurethan-Elastomer ist ein Universalkleber und klebt zuverlässig mit außergewöhnlich hoher Klebkraft. Mit der unzerstörbaren und weichen Kunststofftube lässt er sich tropffrei und sauber verarbeiten. Bestens für superstarke, superschnelle, transparente und saubere Klebungen sowie besonders gut für transparente Materialien und sichtbare Klebefugen geeignet. Klebt einfach und zuverlässig, egal ob im Nass- oder im Kontaktklebeverfahren (Zweiseiten-Klebeverfahren). Je nach Auftrag des Klebers und Beschaffenheit der Oberfläche werden 120 bis 250 g pro Quadratmeter bei einseitigem Klebeverfahren verbraucht. Der UHU Alleskleber Kraft bleibt nach dem Kleben elastisch und kann dadurch Spannungen im Material ausgleichen. Der Klebefilm versprödet nicht, ist weitgehend UV-beständig und vor allem resistent gegenüber Mineralölen, Fetten, Alkohol, Wasser, verdünnten Laugen und Säuren. Er hält Temperaturen von -30 °C bis +70 °C stand.

Merkmale:

- außergewöhnliche Klebekraft, klebt superstark und schnell
- für das Zweiseiten-Klebeverfahren (Kontaktkleben) sowie für das Einseitenklebeverfahren (Nasskleben) geeignet
- lässt sich auch unter Wasser verarbeiten wie zum Beispiel zur Verklebung von Teichfolien aus Weich-PVC
- Kunststofftube für tropffreies, sauberes und handliches Kleben

Technische Daten:

Form: flüssig
 Farbe: farblos
 Geruch: charakteristisch
 Siedebeginn: 55,8-56,6 °C
 Flammpunkt: -17 °C
 Dampfdruck: 233 hPa
 Dichte bei 20 °C: 0,9 g/cm³
 Wasserlöslichkeit: nicht mischbar
 Viskosität: 3.000 mPas (dynamisch bei 20 °C)
 VOC: 78,77 %



Bestell-Nr. Inhalt g

803942	18
803941	18
802309	42
803943	125
803944	650
803945	4400

Verpackung

803942	18	Kunststofftube, Infokarte
803941	18	Tube
802309	42	Tube
803943	125	Tube
803944	650	Dose
803945	4400	Kanne

UHU Sprühkleber, 3 in 1

UHU Sprühkleber 3 in 1 ist ein universeller Klebstoff für Flächenklebungen. Er klebt schnell und sauber Karton, Metallfolien, Leder, Filz, Schaumstoffe, viele Kunststoffe, Gewebe, Textilstoffe, Styropor® etc. mit sich selbst und mit vielen anderen Materialien. Gleichmäßiges Sprühbild. Klebstoffdüse verklebt nicht.

Merkmale:

- universeller Klebstoff für Flächenklebungen, auch für Styropor®
- permanente Klebung:
 - beidseitiger Auftrag mit Ablüften, korrigierbar
 - einseitiger Auftrag ohne Ablüften
- ablösbare Klebung:
 - einseitiger Auftrag mit Ablüften
- gleichmäßiges Sprühbild – extra starker Klebstoffauftrag
- nicht geeignet für PE, PP

Technische Daten:

Farbe: leicht gelblich
 Konsistenz: Aerosol
 Viskosität: Dichte: ca. 0,75 ohne Treibgas g/cm³
 Flammpunkt: Temperaturbeständigkeit: -40 bis 50 °C
 Festkörpergehalt: ca. 22 %
 Verbrauch: ca. 200 ml/m²
 Endfest: nach 24 h bei 20 °C



Bestell-Nr. Inhalt ml

871530	200
871540	500

UHU Hochtemperatur Silikon

Das UHU Hochtemperatur Silikon ist ein schwarzes, hitzebeständiges Silikon, das zum Abdichten von Spalten, Rissen und Fugen geeignet ist. Es kann dauerhaft Temperaturen von bis zu 180 °C Grad ohne Schädigung vertragen. Kurzfristig sind auch Temperaturen bis 300 °C möglich. Dazu ist es beständig gegen Feuchtigkeit, Reinigungsmittel und Chemikalien sowie gegen Ozon und UV-Strahlung. Es zeichnet sich durch seine sehr gute Klebekraft ohne Primer aus. Es ist dauerelastisch und härtet auch bei Feuchtigkeit aus. Das Silikon kommt vor allem im Automobilbereich zum Einsatz. Darüber hinaus kann es aber auch gut zum Kleben oder Abdichten in Bereichen der Elektronik und des Maschinenbaus verwendet werden. Nach der Verwendung und vor der Aushärtung kann es gut von Arbeitskleidung und Arbeitsgerät mit Wasser entfernt werden.

Merkmale:

- hitzebeständig für dauerhafte Temperaturen bis zu 180 °C
- verwendbar auch bei der kurzfristigen Aussetzung von Temperaturen bis 300 °C
- besonders zum Kleben und Abdichten von Materialien im Automobil, Maschinenbau aber auch für andere Bereiche geeignet
- einfache Verwendung und Handhabung
- beständig gegen Feuchtigkeit und Nässe, Reinigungsmittel, Ozon und UV-Strahlung
- Dichtungsmasse hinterlässt Essigsäure
- farbecht
- kann sich in Kontakt mit Fett, Öl, Kühlmittel und Kraftstoff ausdehnen

Technische Daten:

Inhalt: 80 ml
 Farbe: schwarz
 Konsistenz: pastös
 Viskosität: hochviskos
 Dichte: ca. 1,03 g/cm³
 Temperaturbereich: -60 bis +180 °C
 Zugfestigkeit: 2,1 N/mm²
 Bruchdehnung: 400 %
 Einsatztemperatur: 5 bis 40 °C



Bestell-Nr. Inhalt ml

871370	80
--------	----



Loctite Cyanacrylat Kleber Black Tak-Set, Typ 4105

Zähelastischer Sofortklebstoff zur Zugentlastung und zur Montage großer Bauteile. Black Tak härtet bei Raumtemperatur schnell aus und erzielt schlagzähe, hochtemperaturbeständige Verbindungen. Beständig gegen Stoßbelastung (Fallversuch), Spaltbelastung und Spannungen durch Temperaturschock.

Merkmale:

- Montage von großen Bauteilen auf Leiterplatten
- Zugentlastung von großen Bauteilen, vermeidet Spannungen an den Anschlussdrähten von Bauteilen mit hohem Profil
- Zugentlastung an Kabelverbindungen
- Verstärkung von Anschlussdrähten

Technische Daten:

Farbe: schwarz
Konsistenz: flüssig
Dichte bei 20 °C: 1,1 g/cm³
Flammpunkt: 80-93 °C
Siedebeginn: >149 °C



Lieferumfang:

1 Flasche Klebstoff 20 g
1 Stück Aktivator 25 ml in Sprayflasche
2 Stück Dosiernadeln



Bestell-Nr.

871130

Loctite Silikon Wärmeleitkleber Tempflex-Set, Typ 5145

Korrosionsfreie Kleb- und Dichtmasse zum Abdichten, Verkleben, Schützen und zur Zugentlastung. Die einkomponentige, durchsichtige Paste härtet bei Raumtemperatur aus und bildet im ausgehärteten Zustand eine hochfeste, flexible Struktur. Das Produkt hat eine sehr gute Adhäsion auf Metallen, Kunststoffen, Keramik und Glas. Es wurde für spezielle elektrotechnische Anwendungen im industriellen und militärischen Bereich, sowie für die Kfz-Industrie entwickelt.

Merkmale:

- Freigabe MIL A 46146B, Grupell, Typ 1
- Zugentlastung
- Verkleben von Leiterplatten in Gehäusen
- Versiegeln und Abdichten von elektronischen Geräten und Komponenten
- Reparieren von Silikondichtungen

Technische Daten:

Farbe: transparent
Konsistenz: pastös
Dichte bei 25 °C: 1,14 g/cm³
Wärmeleitfähigkeit: 0,2 W/mK

Lieferumfang:

1 Tube Kleb- und Dichtmasse 40 ml
2 Stück Dosierspitzen
1 Stück Hebelstück zur bequemen Entleerung der Tube



Bestell-Nr.

871170

Loctite Varnistop Schrauben-Sicherungslack, Typ 7400

Varnistop ist eine Sicherungsbeschichtung mit ausgezeichneten Hafteigenschaften auf Metall- und Kunststoffverschlüssen. Varnistop trocknet bei Raumtemperatur in weniger als 5 Minuten. Vollständige Aushärtung wird bei Raumtemperatur nach etwa 6 Stunden erreicht.

Merkmale:

- Verwendung als Siegel
- Sichern von Potentiometer-Voreinstellungen
- visuelle Kontrolle des Abgleichs von Spulen

Technische Daten:

Farbe: rot
Konsistenz: flüssig
Dichte bei 20 °C: 0,97 g/cm³
Flammpunkt: 12 °C
Siedebeginn: 114 °C

Lieferumfang:

1 Stück Beschichtungsmaterial 20 ml
2 Stück Dosierspitzen

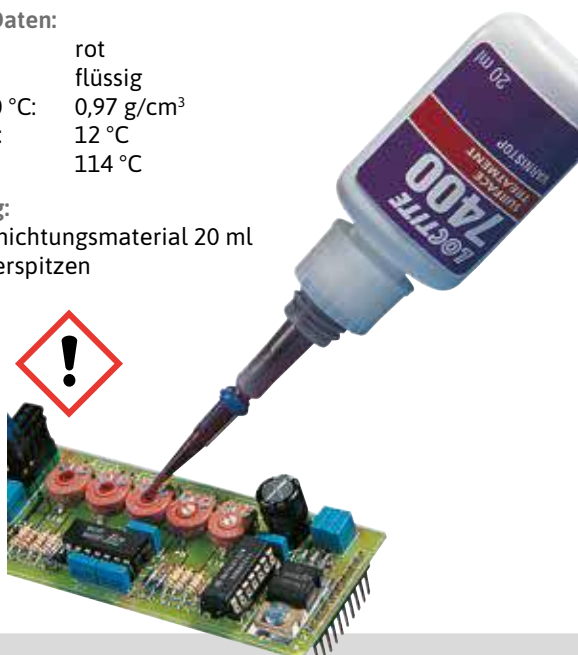

Bestell-Nr.

871140

Loctite Epoxid Wärmeleitklebstoff, Typ 3880

Geeignet zum Verkleben von Metall, Keramik, Gummi und Kunststoff.

Merkmale:

- Kleben statt Löten
- Einkomponenten-Klebstoff
- elektrisch leitfähig
- härtet sehr schnell aus

Technische Daten:

Inhalt: 10,6 g
Farbe: silber
Konsistenz: pastös
Dichte bei 20 °C: 2,44 g/cm³
Flammpunkt: >93 °C
Siedepunkt: >140 °C
Aushärungszeit: 10 min (125 °C), 6 min (150 °C), 3 min (175 °C)
Wärmeleitfähigkeit: 2 W/mK



Bestell-Nr.

871180

Loctite SMD-Klebstoff

Hervorragend geeignet für Highspeed-Dispensing.

Merkmale:

- sehr hohe Nassfestigkeit
- sehr gut zu dosieren
- über Highspeed-Dispenser mit bis zu 50.000 dots/h
- besonders hohe Tropftiefe möglich
- zum Rakeln und Dispensen geeignet

Technische Daten:

Farbe: dunkelrot
 Konsistenz: gelartig, viskos
 Dichte bei 20 °C: 1,1 g/cm³
 Flammpunkt: >93 °C
 Siedepunkt: >93 °C

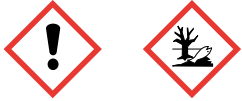

Bestell-Nr.	Typ	Kartusche	Inhalt ml
871210	3612	EFD	9
871190	3609	EFD	10
802282	3609	EFD	30
871200	3609	Euro	300
871230	3616	Euro	300

Loctite Sekundenkleber, Typ 401

Sofortklebstoff – universell einsetzbar. Niedrige Viskosität. Ideal für den Einsatz auf porösen Oberflächen. Loctite 401 ist ein Sofortklebstoff zum Verbinden von Werkstoffen bei Anwendungen, bei denen eine gleichmäßige Spannungsverteilung und hohe Zug- bzw. Scherfestigkeit gefordert werden. Das Produkt erzielt schnelle Klebungen mit einer Vielzahl von Materialien wie Metallen, Kunststoffen und Elastomeren. Loctite 401 ist auch zum Kleben von porösen Materialien wie Holz, Papier, Leder und Textilien geeignet. Perfekt für alle schnellen Reparaturen sowie für kleine Notfallreparaturen aller Art.

Merkmale:

- universell einsetzbarer Sofortklebstoff
- sehr hohe Festigkeit bei kleinen Spalten
- klebt die unterschiedlichsten Materialverbindungen (Metalle, Gummi, Holz, Pappe, Keramik sowie die meisten Kunststoffe) mit- und untereinander

Technische Daten:

Farbe: farblos bis gelblich
 Konsistenz: flüssig
 Dichte: 1,1 g/cm³
 Flammpunkt: 80-93 °C
 Siedebeginn: >149 °C
 Inhalt: 20 g



Bestell-Nr.

802281

Loctite Methacrylat Wärmeleitkleber Output-Set, Typ 315

Wärmeleitfähiger Klebstoff zur Montage von elektronischen Bauteilen auf Kühlkörpern und Leiterplatten. Die hohe Wärmeleitfähigkeit bewirkt eine ausgezeichnete Wärmeableitung für temperaturempfindliche Bauteile. Das Produkt bewirkt durch seine Viskosität einen konstanten Spalt von 0,15 mm zwischen den zu verklebenden Bauteilen, dadurch wird eine elektrische Isolierung zwischen ihnen sichergestellt. Die definierte Festigkeit erlaubt Reparaturen.

Merkmale:

- wärmeleitfähiger Klebstoff auf Basis von Methacrylat
- zur Montage von Bauteilen auf Kühlkörper
- selbstnivellierender Spalt von 0,15 mm

Technische Daten:

Farbe: blau
 Konsistenz: pastös
 Dichte: 1,6-1,7 g/cm³
 Flammpunkt: >93,3 °C
 Siedepunkt: >150 °C
 Durchschlagfestigkeit: 26 kV/mm
 Endfest: nach 4-12 h
 Wärmeleitfähigkeit: 0,66 W/mK

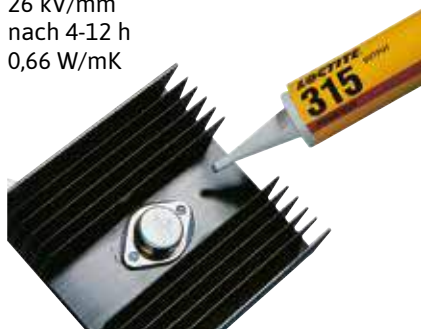

Bestell-Nr. Inhalt ml

871250 25
 871260 300

Loctite Sekundenkleber, Typ 460

Loctite 460 ist ein transparentes, farbloses, niedrigviskoses, geruchs- und ausblüharmes Produkt auf Alkoxyethylbasis, das schnelle Klebungen (5 bis 20 Sekunden) mit einer Vielzahl von Materialien wie Metallen, Kunststoffen und Elastomeren erzielt. Es ist besonders für Anwendungen, bei denen keine ausreichende Belüftung vorhanden ist sowie zum Kleben von porösen oder absorbierenden Materialien geeignet.

Merkmale:

- geruchsarm
- ausblüharm
- niedrige Viskosität
- gut geeignet für poröse Materialien

Technische Daten:

Farbe: klar, farblos
 Konsistenz: flüssig
 Dichte bei 20 °C: 1,1 g/cm³
 Flammpunkt: 80 °C
 Aushärtungszeit: mindestens 24 h
 Inhalt: 20 g



Bestell-Nr.

802284

ITW Chemtronics Leitfähiger 2-K Klebstoff Leitsilber

Zweikomponentiges, silbernes Epoxidharz, das in Prototypen, Reparaturen und allgemeinen leitfähigen Klebeanwendungen verwendet wird. Es zeichnet sich durch starke mechanische Verbindungen, hervorragende elektrische Leitfähigkeit und schnelle Aushärtung bei Raumtemperatur aus. Der Klebstoff verbindet sich mit einer Vielzahl von Materialien.

Merkmale:

- Zwei-Komponenten-Produkt
- einfache Mischungsverhältnisse
- hervorragende elektrische Leitfähigkeit
- härtet schnell aus
- hochfeste Verbindung
- verklebt ungleiche Oberflächen

Technische Daten:

Inhalt:	7 g Kleber, 7 g Härter
Material:	Teil A: Epoxy, Teil B: Härter
Spezifisches Gewicht:	4,0
Durchgangswiderstand:	<0,001 ohm-cm
Arbeitstemperatur:	-91 bis 100 °C
Zugscherfestigkeit:	>1.200 lbs/in
Shore-Härte A:	>70



Lieferumfang:

- 1 Stück Dosierkartusche Epoxy
- 1 Stück Dosierkartusche Härter

Bestell-Nr.

805126

ITW Chemtronics Epoxy-Überzugsmittel, 2 Komponenten

Zweikomponentige, 100%ige Beschichtung, hochtemperaturbeständig und dauerhaft. Die Epoxidbeschichtung eignet sich für elektronische Schaltungen und als Komponentenschutz. Der ausgehärtete Film widersteht kurzzeitiger Belastung durch hohe Temperaturen bis zu 316 °C.

Merkmale:

- bietet eine harte, dauerhafte und schützende Beschichtung
- schützt vor Feuchtigkeit und Abrieb
- hervorragende Hochtemperaturbeständigkeit
- hervorragende dielektrische Eigenschaften, hilft bei der Vermeidung von elektrischen Störungen
- ideal für die Reparatur von Pre-Reflow-Lötstopplacken
- erfüllt die Anforderungen der IPC-7721, 2.4.1

Technische Daten:

Inhalt:	4 g Kleber, 3,4 g Härter
Material:	2K-Epoxidbeschichtung
Farbe:	Epoxy: transparent grün, Härter: bernsteinfarben
Feststoffgehalt:	100 %
Viskosität:	11.000 cps
Betriebstemperatur:	-48 bis 89 °C
Kurzzeitige Überlasttemperatur:	ca. 315 °C
Topfzeit:	15-20 Minuten, 10-15 Minuten bei 100 °C
Isolationswiderstand:	>1x10 ⁴

Lieferumfang:

- 1 Stück Dosierkartusche Epoxy
- 1 Stück Dosierkartusche Härter



Bestell-Nr.

805127

ITW Chemtronics Reparatursatz, für Gummitasten-Anschlussflächen

Der Gummi-Tastatur-Reparatursatz repariert dauerhaft Gummitastaturen, indem die Leitfähigkeit wiederhergestellt wird. Er ist flexibel einsetzbar und sehr langlebig.

Merkmale:

- repariert nicht leitfähige Tastaturen
- hervorragende elektrische Leitfähigkeit
- verschleißfeste Beschichtung
- hervorragende Haftung

Technische Daten:

Inhalt:	3 g Kleber, 0,3 g Härter
Material:	Teil A: Silber/Kohle/Gummi, Teil B: Härter
Farbe:	Teil A: dunkelgrau/silber, Teil B: bernsteinfarben klar
Spezifisches Gewicht:	Teil A: 2,5-2,7, Teil B: 1,0
Verarbeitungszeit:	72 h

Lieferumfang:

- 1 Stück Binder
- 1 Stück Härter



Bestell-Nr.

805128

Weicon 1K-Reaktionsklebstoff Contact VA 100

Weicon Contact VA 100 ist ein Universaltyp für die Verklebung von Metallen, Kunststoffen und Gummi, sowohl mit- als auch untereinander. VA 100 eignet sich ideal für den „Do-it-yourself“ Bereich, kann aber auch in vielen Bereichen der Industrie zum Einsatz kommen.

Merkmale:

- Cyanacrylatklebstoff für Gummi und Kunststoffe
- mittelviskos
- etwas längere Aushärtung
- ISEGA-zertifiziert

Technische Daten:

Inhalt:	30 g
Farbe:	farblos, klar
Konsistenz:	flüssig
Viskosität:	60-120 mPas
Flammpunkt:	82,5 °C
Siedepunkt:	214 °C
max. Spaltfüllvermögen:	0,15 mm
Endfestigkeit:	nach 24 h



Bestell-Nr.

871680

ITW Chemtronics Wärmeleitpaste auf Silberbasis

Die Wärmeleitpaste bietet maximale elektrische und thermische Leitfähigkeit, bewährte Schmiereigenschaften und Schutz vor Feuchtigkeit, Oxidation und anderen Umwelteinflüssen. Die Paste verwendet ein fortschrittliches Silikonfett, das mit Metall, Gummi und Kunststoff kompatibel ist.

Merkmale:

- hohe elektrische Leitfähigkeit
- hervorragende Wärmeleitfähigkeit
- bietet Schutz vor Verschleiß
- bleibt in einem weiten Temperaturbereich stabil
- schützt vor Feuchtigkeit und Korrosion
- sehr niedrige Viskosität bei Temperaturänderung

Technische Daten:

Material:	100 % mit Silber gefülltes Fett
Inhalt:	6,5 g
Farbe:	silbergrau
Konsistenz:	weiche Paste
Durchgangswiderstand:	<0,01 Ohm
Betriebstemperatur:	-57 bis 252 °C



Bestell-Nr.

805188

ITW Chemtronics Bornitrid Wärmeleitpaste

Bornitrid Wärmeleitpaste erleichtert die Wärmeübertragung weg von elektrischen/elektronischen Komponenten und in Kühlkörper. Das Material weist eine außergewöhnlich hohe Wärmeleitfähigkeit mit hervorragenden dielektrischen Eigenschaften auf (nicht leitfähig). Bornitrid Wärmeleitpaste zeigt über einen weiten Temperaturbereich kein Kriechen oder Wandern. Das Fett enthält einen effizienten wärmeleitenden Füllstoff, der die Wirksamkeit von Kühlkörpern an elektrischen/elektronischen Geräten erhöht.

Merkmale:

- übertrifft MIL-C-47113 bei der Wärmeleitfähigkeit
- nicht korrosiv
- hohe Spannungsfestigkeit
- nicht brennbar

Technische Daten:

Inhalt:	3,4 g
Farbe:	weiß
Spezifisches Gewicht:	1,5
Betriebstemperatur:	-73 bis 200 °C



Bestell-Nr.

805131

ITW Chemtronics Wärmeleitpaste, silikonfrei

Die silikonfreie Wärmeleitpaste erleichtert die Wärmeübertragung weg von elektrischen/elektronischen Komponenten und in Kühlkörper. Diese Paste weist über einen weiten Temperaturbereich kein Kriechen und keine Migration auf. Es ist mit einer proprietären wärmeleitenden Zinkoxidkeramik verdickt und schafft eine effektive Kühlkörperoberfläche in elektrischen/elektronischen Geräten.

Merkmale:

- übertrifft MIL-C-47113 bei der Wärmeleitfähigkeit
- nicht korrosiv
- hohe Spannungsfestigkeit
- geringe Migration
- nicht brennbar

Technische Daten:

Inhalt:	7 g
Farbe:	weiß
Spezifisches Gewicht:	2,4
Betriebstemperatur:	-15 bis 200 °C
Durchgangswiderstand:	1x10 ⁻⁴ Ohm



Bestell-Nr.

805132

Armack Wärmeleitpaste T12

Wärmeableitendes Füllmittel zwischen den Kontaktflächen der Halbleiter und Kühlkörper. Die Paste trocknet nicht aus, wird nicht hart und schmilzt nicht.

Merkmale:

- chemisch neutral

Technische Daten:

Hitzebeständig: bis 200 °C
Farbe: weiß, undurchsichtig



Bestell-Nr.	Inhalt g	Verpackung
871700	35	Tube
871710	100	Tube

Weicon Dosierpistole Easy-Mix D 50

Die WEICON Dosierpistole Easy-Mix D 50 ist sehr robust und bruchfest und besteht aus glasfaserverstärktem Kunststoff (Polyamid). Die Pistole ist mit einem Transportheben aus Metall ausgestattet. Das moderne Misch- und Dosiersystem ermöglicht ein exaktes automatisches Dosieren, Mischen und Auftragen der Easy-Mix Typen in nur einem Arbeitsgang. Innerhalb einer Serienfertigung ist so eine gleichbleibende Qualität sowie die Prozesssicherheit gewährleistet

Merkmale:

- für 2 K-Kleber 50 ml Kartuschen
- für alle gängigen Doppelkammersysteme 1:1
- nicht für UHU-Kartuschen geeignet



Bestell-Nr.

871730

UHU Austragegerät

Austragegerät für UHU Doppelkammersystem. Passend für alle 50 ml Kartuschen. Das 2-Komponenten-Klebstoff-Doppelkammersystem in der 50 ml Variante eignet sich bestens für einen dauerhaften Klebstoffeinsatz und reproduzierbare Klebungen. Für einen erfolgreichen Start wird das Austragegerät (einmalige Anschaffung), eine Klebstoff-Kartusche sowie eine Auswahl an statischen Mixern benötigt. Empfehlenswert ist die Lagerung eines kleinen Bestandes an Mixern zu lagern, da der gemischte Klebstoff nach der Anwendung aushärtet und ein neuer Mischer aufgesetzt werden muss. Die Klebstoff-Kartusche ist durch den codierten Verschluss über mehrere Klebungen hinweg haltbar.

Merkmale:

- ergonomische Hebelmechanik
- günstige Hebelwirkung
- einfache Aufnahme der Kartusche
- feindosierter Vorschub
- kein Nachlaufen des Klebstoffs
- für 50 ml Kartuschen



Bestell-Nr.	Artikel
871550	UHU Austragegerät

UHU Doppelkammersystem-Mischer

Mischer für UHU Doppelkammer-Kartuschen.

Merkmale:

- passend für alle UHU 50 ml Doppelkammer-Kartuschen
- ergonomische Hebelmechanik
- günstige Hebelwirkung
- einfache Aufnahme der Kartusche
- feindosierter Vorschub
- kein Nachlaufen des Klebstoffs

Lieferumfang:

1 Pack 10 Stück Mischdüsen

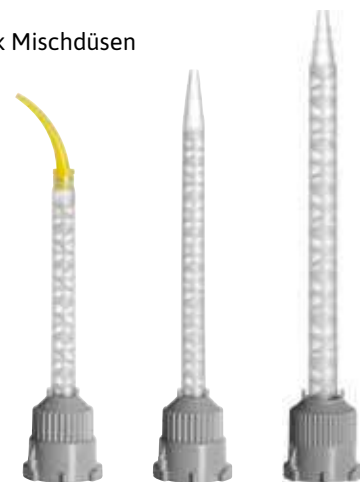

Bestell-Nr.	Form	Länge mm
871600	kurz, gebogen	70
871610	kurz, gerade	77
871620	mittel, gerade	98
871630	lang, gerade	138

UHU Heißklebepistole Hot Melt

Die UHU Hot Melt (Baugleich mit HT 210) Heißklebepistole ist besonders für Tätigkeiten im Bereich Hobby, Handwerk und Industrie geeignet. Die Betriebstemperatur liegt bei ca. 206 °C. Eine kurze Aufheizphase und ein mechanischer Vorschub der Klebpatronen erlauben einen zügigen Klebstoffauftrag und ein ermüdungsfreies Arbeiten. UHU Hot Melt (HT 210) ist für die UHU HT-Klebpatronen geeignet, aber auch für alle handelsüblichen Klebpatronen mit einem Durchmesser von 11 mm. Die wechselbare Düse und die im Lieferumfang enthaltene Düse mit langer Spitze und die drei Klebpatronen erlauben einen flexiblen Einsatz.

Merkmale:

- Nachtropfschutz für sauberes und exaktes Arbeiten
- mechanischer Patronenvorschub
- für Klebpatronen mit 11 mm Ø

Technische Daten:

Schmelzleistung: ca. 210 °C

Lieferumfang:

- 1 Stück Heißklebepistole
- 3 Stück Klebpatronen (nur bei 804014)
- 6 Stück Klebpatronen (nur bei 804015)



Bestell-Nr. Ausführung

804014	Promatic
804015	Starter Kit
804016	Klebpatronen Hot Melt, Inhalt 10.000 g
871330	Klebpatronen Hot Melt, Inhalt 200 g

UHU Klebepistole Low Melt 110 °C

Die UHU Klebepistole Low Melt 110 °C ermöglicht nicht nur gefahrloses Schmelzkleben, sondern auch faszinierende kreative Bastelarbeiten. Die Klebepistole schmilzt Ihre Klebpatronen bereits bei 110 °C (konventionelle Klebepistolen bei über 200 °C) und schalten dadurch ein Verbrennungsrisiko nahezu aus. Der niedrige Schmelzpunkt verkürzt die offene Zeit, umständliche Fixierarbeiten entfallen, es kann zügig weitergearbeitet werden. Ihre breiten Einsatzmöglichkeiten schließen auch empfindliche Materialien wie Styropor® und Luftballons mit ein. Die Aufheizzeit beträgt nur 3-5 Minuten – im Vergleich zu vielen Klebepistolen am Markt ist das ein sehr guter Wert. Erhältlich auch als UHU Klebepistole Low Melt Creative XL mit höherer Klebeleistung, ideal für den häufigen Einsatz.

Merkmale:

- direkter Nachfolger der beliebten Klebepistole LT 110
- Arbeitstemperatur garantiert mehr Sicherheit und Vielseitigkeit beim Schmelzkleben
- hitzeisolierte Düse eignet sich auch für hitzeempfindliche Materialien, wie z. B. Styropor®, Weich-PVC etc.
- kurze Aufheizzeit, schnell einsatzbereit
- handlich, einfach zu bedienen und zu dosieren

Technische Daten:

Arbeitstemperatur: ca. 110 °C
Aufheizzeit: ca. 3-5 min

Lieferumfang:

- 1 Stück UHU Klebepistole Low Melt 110 °C
- 4 Stück Patronen



Bestell-Nr. Größe

804018	Standard
804017	XL
804019	Heißklebpatronen Low Melt, 125 g
804021	Heißklebpatronen Low Melt, 200 g
804022	Heißklebpatronen Low Melt, 12.000 g

UHU Kartuschenpistole Power Pistol

Robuste Kartuschenpistole für alle üblichen Kleb- und Dichtstoff-Kartuschen.

Merkmale:

- geeignet für einfach anwendbare Dichtstoffe bis zu sehr starken Montageklebern
- Kleb-/Dichtstoffauftrag stoppt sofort bei Entlasten des Abzughebels
- langlebig
- geeignet für viele verschiedene Kartuschen
- robuste Metallteile garantieren eine lange Haltbarkeit
- ideal für Anwendungen in Ecken und Nischen



Bestell-Nr.

803855

Steinel Heißklebepistole Gluematic 3002

Diese handliche Heißklebepistole mit Wechseldüsen eignet sich für Hobby und Handwerk. Sie hat eine hohe Förderleistung von 16 g pro Minute. Die Aufwärmzeit liegt bei nur 7 Minuten.

Merkmale:

- hohe Förderleistung
- hohe Schmelzleistung
- wechselbare Düsen
- elektronische Temperaturregelung durch moderne PTC-Heiztechnik
- einfache Handhabung dank mechanischer Vorschubeinrichtung für Klebesticks
- Klebestelle schon nach kurzer Zeit fest und belastbar
- Klebeset im attraktiven Kunststoffkoffer erhältlich

Technische Daten:

Spannung:	230 V
Gewicht nach EPTA:	0,32 kg
Nennaufnahme in Aufheizphase:	200 W
Aufheizzeit:	7 min
Förderleistung:	16 g/min
Vorschub:	mechanisch

Lieferumfang:

- 1 Stück Heißklebepistole, mit Standarddüse Ø 2,0 mm
- 1 Stück Koffer
- 3 Stück ULTRA Power Klebesticks



Bestell-Nr. Artikel

871310	Steinel Heißklebepistole Gluematic 3002
871320	Heißklebesticks 500 g, 25 Stück

Bünnen Schmelzklebepistole HB 240

Die HB 240 ermöglicht ermüdungsfreies Arbeiten durch 30 % verringerte Abzugskräfte. Das innovative Abzugssystem und der neuartige Schmelztank erfüllen höchste Maßstäbe.

Merkmale:

- reduzierte Abzugskräfte für ermüdungsfreies Arbeiten
- präzise, elektronische Temperaturregelung
- mechanische Hubbegrenzung zum exakt wiederholbaren Schmelzklebstoffauftrag
- sehr hohe Schmelzleistung
- integrierter Ein-/Ausschalter (beleuchtet)
- wechselbare Düse
- Ständer abnehmbar
- Vorrichtung zur Verwendung eines Balancers

Technische Daten:

Abmessung L x B x H:	260 x 85 x 215 mm
Leistung:	300 W
Verarbeitungstemperatur:	190 °C
Klebestick-Ø:	12 mm
max. Sticklänge:	200-300 mm
Schmelzleistung:	1,0-1,5 kg/h

Lieferumfang:

- 1 Stück Klebepistole HB 240 im Koffer



Bestell-Nr. Artikel

803873	Bünnen Schmelzklebepistole HB 240
871320	Heißklebesticks 500 g, 25 Stück



Reinigung

Techspray Reinigungstücher IPA GPW50

Ideale Reinigungstücher für die meisten allgemeinen Reinigungsarbeiten. Zur Anwendung in der Produktion sowie zur Reinigung von Arbeitsflächen. GPW50 IPA Tücher enthalten eine Mischung aus 70% Isopropylalkohol und 30% entionisiertem Wasser und sind in einem umweltfreundlichen, wiederverschließbaren Beutel verpackt und leicht zu entsorgen.

Merkmale:

- gesättigt mit 70% IPA/30% DI
- perforierte Wischtücher auf einer Rolle
- fusselfrei
- sicher auf Kunststoffen
- mäßige Verdunstung
- wiederverschließbarer Beutel
- für allgemeine Arbeiten



Technische Daten:

Abmessung:	280 x 280 mm
Farbe:	weiß
Material:	85% Polypropylen 15% Viskose
Materialstärke:	0,33 mm
Siedepunkt:	82 °C
Flammpunkt:	20 °C
Spezifisches Gewicht:	0,88
Dichte:	198 mmHg
Geruch:	leicht alkoholisch
Wasserlöslichkeit:	ja
VOC:	70 %

Lieferumfang:

1Beutel 50 Tücher

Bestell-Nr.

807263



Techspray Reinigungstücher getränkt

Für alle gängigen Reinigungsaufgaben. 99,8 % reiner Isopropylalkohol (IPA) zum Reinigen und Entfernen von Flussmittelrückständen, Leichtöl und mineralischen Rückständen.

Merkmale:

- hohe Reinigungswirkung
- schnelle und rückstandsfreie Verdunstung
- greift keine Kunststoffe an
- nicht ätzend

Technische Daten:

Abmessung:	140 x 140 mm
Farbe:	hell, farblos
Geruch:	alkoholisch
Flammpunkt:	11,7 °C
Siedepunkt:	82 °C
VOC:	787,000 g/l
pH-Wert:	7
Isopropylalkohol:	99,8 %



Techspray Reinigungstücher IPA GPWS100

Ideale Reinigungstücher für die meisten allgemeinen Reinigungsarbeiten. Zur Anwendung in der Produktion sowie zur Reinigung von Arbeitsflächen. GPW50 IPA Tücher enthalten eine Mischung aus 70% Isopropylalkohol und 30% entionisiertem Wasser und sind in einem umweltfreundlichen, wiederverschließbaren Beutel verpackt und leicht zu entsorgen.

Merkmale:

- gesättigt mit 70% IPA/30% DI
- perforierte Wischtücher auf einer Rolle
- kosteneffizient
- sicher auf Kunststoffen
- ideal für den alltäglichen Gebrauch
- wiederverschließbarer Deckel für mäßige Verdunstung
- Allzweckreiniger für allgemeine Arbeiten



Technische Daten:

Abmessung:	130 x 200 mm
Farbe:	weiß
Material:	85% Polypropylen 15% Viskose
Materialstärke:	0,33 mm
Siedepunkt:	82 °C
Flammpunkt:	20 °C
Spezifisches Gewicht:	0,88
Dichte:	198 mmHg
Geruch:	leicht alkoholisch
Wasserlöslichkeit:	ja
VOC:	70 %

Lieferumfang:

1 Dose 100 Tücher

Bestell-Nr.

807851



Bestell-Nr. Ausführung

869810	Einzeltuch
808816	Kit Spenderbox & 100 Tücher

WETEC Getränkte Reinigungstücher WETBOWL

Der Kontakt mit aggressiven Seifen und chemischen Hygieneprodukten kann die Hände spürbar reizen. Die feuchten Reinigungstücher WETBOWL fungieren als der ideale Gegenentwurf und basiert auf einer wohltuenden Pflegeformel. Die schnell trocknenden Pflegesubstanzen gehen mit einem angenehm weichen Hautgefühl einher. Rötungen und Hautirritationen lassen sich auf diesem Weg effektiv verhindern.

Die Reinigungstücher halten die Hände geschmeidig und versorgen die Haut mit Feuchtigkeit. Trotz der sensitiven Wirkungsweise bieten die Tücher eine hervorragende Reinigungskraft. Dank der hohen Reinigungswirkung lassen sich selbst starke Verschmutzungen entfernen. Durch die Lieferung in einem Spender wird das Austrocknen der Tücher verhindert, was für die langfristige Aufbewahrung von zentraler Bedeutung ist.

Merkmale:

- luftdichte Spendereimer halten die Tücher dauerhaft feucht
- für Servicemonteuere, technische Betriebe, Garagenbetriebe, Verkehrsbetriebe, Kaminfeger, Privathaushalt etc.
- milde Pflegesubstanzen schonen die Haut
- die Haut bleibt weich und geschmeidig ohne fettig zu wirken
- hohe Reinigungswirkung entfernt selbst stärkste Verschmutzungen
- praktische und hygienische Lösung für die pflegende Reinigung der Hände
- ohne Wasser, ohne Seife, ohne Rückstände
- vielfältig einsetzbar

Technische Daten:

Abmessung: 26 x 30 cm
Farbe: blau
Material: Polypropylen

Lieferumfang:

1 Dose 72 Tücher

Bestell-Nr.

103178



WETEC Lötpastenreinigungstücher

Zum universellen Reinigen von Lötpasten- und Flussmittel-Rückständen. Einfache Entnahme der Tücher durch Spezialverschluss, daher bleiben die Tücher länger feucht. Entfernt außerdem die meisten Arten von Farben, Pasten, leichten Ölen und verunreinigenden Stoffen, die in der Elektronikindustrie vorkommen. In zwei Varianten erhältlich – optimal abgestimmt auf den Einsatzzweck.

Merkmale:

- fusselarmes Original DuPont-Tuch
- schnell verflüchtigend
- nicht aggressiv
- geringer Geruch
- Allzweckreiniger
- Typ DI zusätzlich mit 30 % deionisiertem Wasser
- bleibt lange feucht

Technische Daten:

Geruch: alkoholartig
Schmelzpunkt: -88 °C
Siedepunkt: 82-83 °C
Flammpunkt: 12 °C
Zündtemperatur: 425 °C
Dichte bei 20 °C: 0,785 g/cm³
Viskosität: bei 20 °C 2,43 mPas
Isopropylalkohol: 99 %

Lieferumfang:

1 Dose 50 Tücher

Bestell-Nr. Ausführung

869780 IPA

869790 IPA/Deionisiertes Wasser



WETEC Schablonenreinigungstücher SR 180

Speziell für die Reinigung von Druckschablonen entwickelt.

Merkmale:

- fusselfreies Original DuPont-Tuch
- reinigt auch stark getrocknete Lotpastenreste
- geringer Bedarf, weil langsam verdunstend
- greift die Paste nicht an
- trocknet die Paste nicht aus

Technische Daten:

Geruch: alkoholartig
Schmelzpunkt: -89 °C
Siedepunkt: 82 °C
Flammpunkt: <21 °C
Zündtemperatur: 425 °C
Dichte bei 20 °C: 0,785 g/cm³
Viskosität: 2 mPas

Lieferumfang:

1 Dose 50 Tücher

Bestell-Nr.

869840



ITW Feuchte Reinigungstücher Scrubs

Mobiles und sehr effektives Hand- und Teilereinigungssystem. Entfernt schnell, gründlich und schonend ohne Wasser stärkste Verschmutzungen wie Fette, Öle, Kleber, Teer, Wachs, Ruß, Farbe, Tinte, Dichtungsmittel, Polyurethan (PU) etc. Nach der Handreinigung haben die Tücher noch genügend Reinigungskraft für die effektive Reinigung von Werkzeugen und Ausrüstungen. Noppenseite für starke Verschmutzungen. Sanfte Seite für schonende Handreinigung. Der hochwirksame Reinigungseffekt wird durch die Kombination aus Flüssigkeitsformel und der strapazierfähigen, aufgerauten Tuchoberfläche erzielt.

Merkmale:

- getränkte Tücher in undurchsichtiger, weißer Flüssigkeit
- biologisch abbaubar
- entfernt schnell, gründlich und schonend ohne Wasser
- die Reinigungslösung wirkt antibakteriell, rückfettend und schnell trocknend
- einfache Entnahme der Tücher
- sehr große Tücher (26,7 x 31,1 cm)

Technische Daten:

Farbe: blau
Geruch: Orange
Abmessung: 27 x 31 cm / Tuch
Flammpunkt: keiner
Siedepunkt: 100 °C
VOC: 0,0914 g/Eimer
pH-Wert: 7,8
Spezifisches Gewicht: 0,98 g/ml
Verdunstung: >1

Lieferumfang:

1 Stück Eimer mit 72 Tüchern

Bestell-Nr.

869885



Techspray Antistatik Wischtuch Techclean

Polyesterwischtuch, das mit DuPont Kohlenstoffgarn Negastat verwoben ist. Es leitet statische Aufladungen ab und verhindert sie. Perfekt zum trockenen Abwischen von ESD-empfindlichen Bauteilen und Platten. Reißfest, dadurch ist eine Reinigung ohne Ausfransen möglich.

Merkmale:

- reinraumtauglich
- erzeugt keine Aufladung
- reißfest

Technische Daten:

Abmessung: 23 x 23 cm
Farbe: weiß
Material: Polyester
Reinraumklasse: 10

Lieferumfang:

1 Pack 150 Tücher



Bestell-Nr.

805586

Techspray Präzisionstuch Techclean Purwipe

Dieses Polyester-Wischtuch ist abwaschbar und für die SMT-Schablonenreinigung und die PCB-Nacharbeit gedacht. Es ist reißfest und franst nicht aus.

Merkmale:

- sehr geringe Partikel
- reißfest

Technische Daten:

Abmessung: 23 x 23 cm
Farbe: weiß
Material: Polyester
Reinraumklasse: 100

Lieferumfang:

1 Pack 100 Stück



Bestell-Nr.

802294

Techspray Präzisionstuch Techclean Wiper

Hergestellt aus hochwertigsten Materialien.

Merkmale:

- sehr hohe Saugfähigkeit
- fusselfrei
- Reinraum-Zertifiziert

Technische Daten:

Abmessung: 20 x 25 cm
Farbe: weiß
Material: Zellstoff/Polyester
Reinraumklasse: 100

Lieferumfang:

1 Pack 100 Tücher



Bestell-Nr.

870040

Techspray Präzisionstuch Techclean Twillwipe

Reinigungstuch für raue Oberflächen. Das Tuch besteht zu 100 % aus Baumwolle. Dadurch ist es reißfest und franst nicht aus. Es eignet sich außerdem für statisch-sensible Bereiche.

Merkmale:

- dicht gewebt
- reißfest
- geringe statische Aufladung

Technische Daten:

Abmessung: 15,2 x 15,2 cm
Farbe: weiß
Material: Baumwolle

Lieferumfang:

1 Pack 100 Stück



Bestell-Nr.

801133

Techspray Präzisionstuch Techclean Absorbwipe

Dieses Tuch saugt das 6-fache des Eigengewichts auf.

Merkmale:

- extrem weich
- für sensible Produkte

Technische Daten:

Abmessung: 10,2 x 10,2 cm
Farbe: weiß
Material: Polyester
Reinraumklasse: 100

Lieferumfang:

1 Pack 100 Tücher



Bestell-Nr. Abmessung cm

870050 10 x 10

Techspray Reinraum-Reinigungstuch Techclean Wiper

Zellulose/Polyester-Tuch mit großer Saugkraft. Ideal für Produktions- und Wartungsanwendungen.

Merkmale:

- hohe Saugfähigkeit
- wirtschaftlich

Technische Daten:

Abmessung: 22,9 x 22,9 cm
Farbe: blau
Material: Zellulose/Polyester

Lieferumfang:

1 Pack 300 Stück

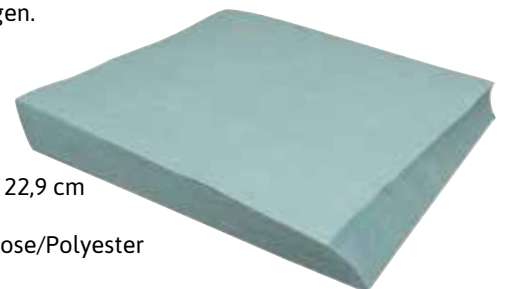

Bestell-Nr.

802295

WETEC Mikrofaser Tuch ZigZag

High-Tech Reinigungstuch mit hervorragenden Reinigungseigenschaften. Zur Reinigung von Brillen, Linsen, Monitore, Mobiltelefone und sonstige glatte Oberflächen geeignet.

Merkmale:

- super Hi-Mikrofaser
- hohe Stoffdichte
- gezackte Kante
- einzeln verpackt
- flusenfrei

Technische Daten:

Farbe: weiß
 Material: 70 % Polyester,
 30 % Nylon
 Stoffgewicht: 250 g/m²



Bestell-Nr. Abmessung cm

870020	18 x 18
870030	20 x 20

WETEC Reinigungstuch WypAll

Saugstarkes, watteweiches, weißes Vliesstofftuch zum Reinigen und Aufnehmen großer Flüssigkeitsmengen (wie z. B. Reiniger, Lösungsmittel, Wasser, etc.). Einzeltuch mit 1/4-Falzung, Rolle perforiert.

Merkmale:

- angenehm weich und besonders fusselfarm
- hoch abriebfest (auch im feuchten Zustand)
- sehr großes Saugvolumen
- aus Zellstoff/Latex-Gemisch

Technische Daten:

Farbe: weiß

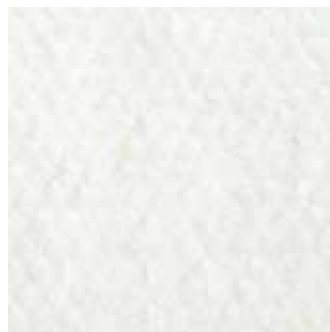

Bestell-Nr. Inhalt Abmessung cm

870000	Rolle à 750 Tücher	33 x 30
869990	Box à 1.008 Tücher	33 x 33
869980	Pack à 56 Tücher	33 x 33

WETEC Reinigungstuch, auf Rolle

Weißes Industriepapierputzrolle für leichte Wischvorgänge.

Merkmale:

- 2-lagig
- saugfähig
- reißfest
- perforiert
- lagenverleimt
- fusselfrei

Technische Daten:

Abmessung: 28 x 38 cm/Tuch
 Farbe: weiß

Lieferumfang:

1 Rolle 1.000 Tücher



Bestell-Nr.

869940

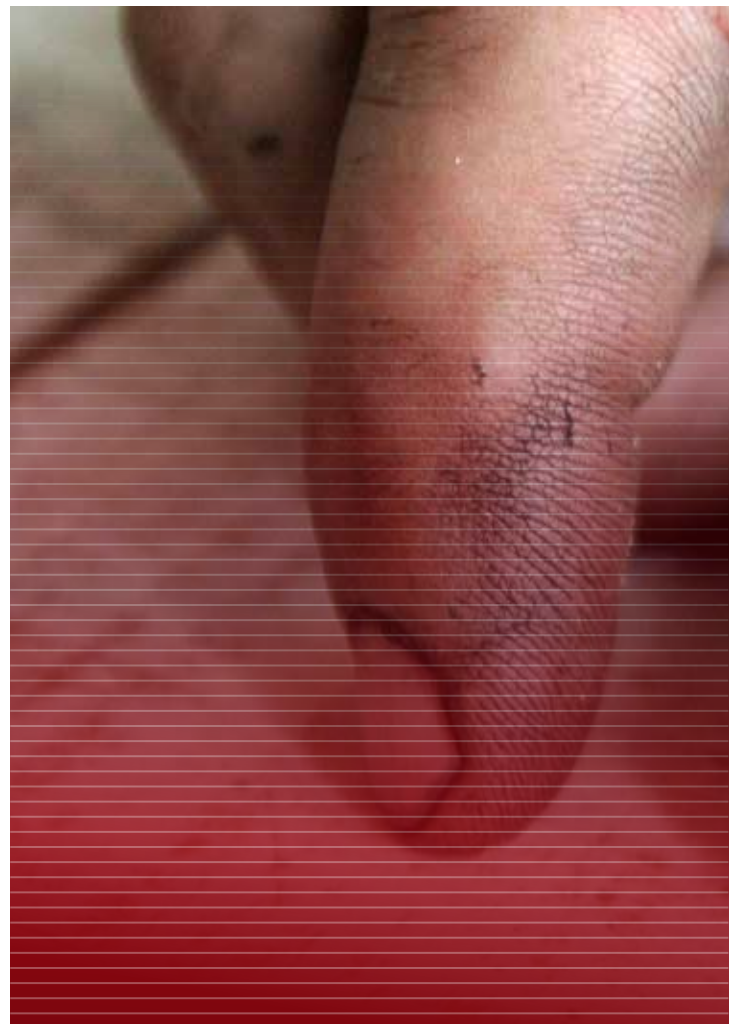

Kimwipes Präzisionstuch

Weißes, leichtes Präzisions-Wischtuch, absolut staub- und fusselfrei. Besonders geeignet für den Einsatz in Elektronik, Optik und Labor. Einzeltuch in Spenderbox

Merkmale:

- aus 100 % reinen Fasern, besonders saugfähig und weich
- optimal zur Reinigung von Optiken, Filtern, Pipetten oder Objektträgern
- chemisch neutral, fusselfarm
- 1-lagig

Technische Daten:

Farbe: weiß



Bestell-Nr.	Abmessung mm	Inhalt	Typ
870070	300 x 300	196 Tücher	7551
870080	110 x 210	280 Tücher	7552

Wetec Putzvliesstuch Dry-Soft

Das Reinigungstuch Dry-Soft besteht aus reinem Zellstoff.

Merkmale:

- umweltfreundlich
- extraweich und fusselfrei
- weitgehend lösungsmittelresistent
- enorm saugfähig, nassfest

Technische Daten:

Abmessung: 34 x 37 cm
Farbe: weiß

Lieferumfang:

1 Pack 600 Tücher



Bestell-Nr.

869970

Wetec Reinigungstuch Saugfix

Flusenfreies Tuch für die High-Tech-Industrie.

Merkmale:

- flusenfrei
- sehr saugfähig
- lösungsmittelbeständig

Technische Daten:

Abmessung: 30 x 38 cm
Farbe: weiß

Lieferumfang:

1 Pack 50 Tücher



Bestell-Nr.

870010

Wetec Bodenständer für Putztuchrollen

Bodenständer für Putztuchrollen bis 40 cm Breite. An die einseitige Hängevorrichtung kann ein Müllbeutel angebracht werden.

Merkmale:

- für Putzrollen bis 40 cm Breite



Lieferung ohne Putzrolle

Bestell-Nr. Ausführung Abmessung (T x B x H) cm

869960	mit Hängevorrichtung	44 x 50 x 90
869950	ohne Hängevorrichtung	44 x 46 x 90

Techspray Reinigungsstäbchen Holz

Für eine Vielzahl von Reinigungs- und Wartungsarbeiten. Die Baumwolle ist dicht gewickelt und gereinigt um sicherzustellen, dass die Verunreinigung minimal ist. Die Stäbchen sind für grobe Reinigungsarbeiten geeignet.

Merkmale:

- fusselfrei
- weitgehend lösungsmittelresistent
- enorm saugfähig, nassfest

Technische Daten:

Griffmaterial: Holz
Ausführung: 1-seitig
Abmessung L x B: 136,5 x 4,8 mm

Lieferumfang:

1 Pack 100 Stück Reinigungsstäbchen



Bestell-Nr.

870100

Techspray Reinigungsstäbchen

Für eine Vielzahl von Reinigungs- und Wartungsarbeiten. Der Schaum wird auf die Stäbchen heiß versiegelt, um eine Kontamination mit Fremdpartikeln auf der zu reinigen Oberfläche zu verhindern. Zudem kann sich bei aggressiven Reinigungsmitteln der Schaumkopf nicht vom Griff lösen.

Merkmale:

- Kopf thermisch gebunden
- hohe Saugfähigkeit
- geringe Partikelanzahl
- gewickelte Baumwolle im Schaum für optimale Saugfähigkeit
- biegsamer Griff

Technische Daten:

Material: Polyurethanschaum



Bestell-Nr. Spitzenbreite/Grifflänge mm VPE Stück

870130	4,8/137	50
870140	12,7/102	50
126785	12,7/102	1.000
870150	4,8/93	50
805587	4,8/93	1.000

Techspray Reinigungsbürste mit Holzgriff

High-Tech Bürsten zur Reinigung und Beschichtung. Die Borsten werden mit hohem Druck mit dem Bürstengriff verbunden, um einen Borstenverlust zu vermeiden.

Merkmale:

- hochwertige Qualität aus den USA
- vor Borstenverlust gesichert
- Holzlaminat – stark & wirtschaftlich



Bestell-Nr.	Ausführung	Breite/Länge mm
806094	1 Pferdehaar, einseitig	6,4 x 197
806095	2 Schweineborste, einseitig	6,4 x 197
806096	3 Schweineborste, einseitig	22,0 x 213
806098	4 Schweineborste, einseitig	9,5 x 125

Techspray Pinselbürste

High-Tech Bürsten zur Reinigung und Beschichtung. Die Borsten werden mit 5 t Druck mit dem Metallbürstengriff verbunden, um einen Borstenverlust zu vermeiden.

Merkmale:

- hochwertige Borsten
- vor Borstenverlust gesichert
- Präzisionsbürstenkopf zur Reinigung und Beschichtung



Bestell-Nr.	Ausführung	Breite/Länge mm
801128	1 Pferdehaar, beidseitig	6,4 x 114
801131	2 Pferdehaar, einseitig	11,1 x 114
801129	3 Pferdehaar, beidseitig	12,7 x 114



Emil Otto SMT Schablonenreiniger Etimol SW 25 RAN

Das wasserbasierende, pH-neutrale Reinigungsmedium entfernt effizient Rückstände bleihaltiger, bleifreier oder sogenannter No-Clean Lotpasten sowie von SMT-Klebstoffen von SMT-Schablonen in automatischen Waschanlagen. Die pH-neutrale Formulierung weist exzellente Verträglichkeiten mit den üblichen Schablonenmaterialien auf. Durch die innovative Formulierung werden im Vergleich zu Standardreinigern hohe Badbelastungswerte erreicht, sodass sich die Intervalle zwischen den Badwechseln deutlich verlängern lassen und die anfallenden Abfallmengen zur Entsorgung teils deutlich reduziert werden können. Der Reiniger ist mit Wasser- und sich selbst exzellent spülbar. Das Reinigungsmedium wird bei Raumtemperatur in den Reinigungstank der Schablonenwaschanlage eingefüllt.

Freigaben der Maschinenhersteller beachten!
Kompatibilität des verwendeten Schablonenklebstoffs prüfen!

Merkmale:

- SMT- Schablonenreiniger in automatischen Waschanlagen
- entfernt zuverlässig Lotpasten- und SMT-Klebstoffe von SMT-Schablonen
- innovative Formulierung verbindet effiziente Reinigung, höchste Prozesssicherheit und optimale Arbeitssicherheit
- keine brennbaren und entzündlichen Lösemittel enthalten
- optimale Spülbarkeit
- gebrauchsfertig
- wasserbasierend, somit kein Gefahrgut



Flussmittel

Seite 533 ff.



Technische Daten:

Aussehen:	farblos bis leicht gelblich, klar
Dichte bei 20 °C:	0,981 ± 0,005 g/cm ³
pH-Wert:	neutral
Siedepunkt:	>100 °C
Flammpunkt:	entfällt
Anwendungstemperatur:	Raumtemperatur

Bestell-Nr. Inhalt l

806805 20

Emil Otto SMT Schablonenreiniger Etimol SW 20 CN

Das wasserbasierende, pH-neutrale Reinigungsmedium entfernt effizient Rückstände bleihaltiger, bleifreier oder sogenannter No-Clean Lotpasten sowie von SMT-Klebstoffen von SMT-Schablonen in automatischen Waschanlagen. Die pH-neutrale Formulierung weist exzellente Verträglichkeiten mit den üblichen Schablonenmaterialien auf. Durch die innovative Formulierung werden im Vergleich zu Standardreinigern hohe Badbelastungswerte erreicht, sodass sich die Intervalle zwischen den Badwechseln deutlich verlängern lassen und die anfallenden Abfallmengen zur Entsorgung teils deutlich reduziert werden können. Der Reiniger ist mit Wasser- und sich selbst exzellent spülbar. Das Reinigungsmedium wird bei Raumtemperatur in den Reinigungstank der Schablonenwaschanlage eingefüllt.

Freigaben der Maschinenhersteller beachten!
Kompatibilität des verwendeten Schablonenklebstoffs prüfen!

Merkmale:

- konzentrierte Formulierung zum Verdünnen mit DI-Wasser
- entfernt zuverlässig Lotpasten- und SMT-Klebstoffe von SMT-Schablonen
- innovative Formulierung verbindet effiziente Reinigung, höchste Prozesssicherheit und optimale Arbeitssicherheit
- keine brennbaren und entzündlichen Lösemittel enthalten
- optimale Spülbarkeit
- gebrauchsfertig
- wasserbasierend, somit kein Gefahrgut



Technische Daten:

Aussehen:	farblos bis leicht gelblich, klar
Dichte bei 20 °C:	0,922 ± 0,005 g/cm ³
pH-Wert:	neutral
Siedepunkt:	>100 °C
Flammpunkt:	entfällt
Anwendungstemperatur:	Raumtemperatur

Bestell-Nr. Inhalt l

806804 20

Emil Otto Lötrahmenreiniger Etimol PC 50 RAA

Das wasserbasierende, alkalische Reinigungsmedium entfernt effizient Flussmittelrückstände und Ausgasungen von Leiterplatten aus Kondensatfallen und von Maschinenteilen. Durch die schaumfreie Formulierung kann das Produkt in druckluftunterstützten Anlagen sowie Sprühanlagen meist ohne Zusatz von Entschäumungsmitteln eingesetzt werden.

Merkmale:

- reinigt zuverlässig und effizient Kondensatfallen und Maschinenteile von Lötanlagen
- wässrige Formulierung, schaumfrei
- geruchsmild
- verzichtet auf brennbare und ätzende Chemikalien in der Wartungsreinigung
- Freigaben der Maschinenhersteller beachten!

Technische Daten:

Aussehen: farblos bis leicht gelblich, klar
pH-Wert: alkalisch
Dichte bei 20 °C: $0,995 \pm 0,005 \text{ g/cm}^3$
Siedepunkt: $>100 \text{ °C}$



Bestell-Nr. Inhalt l

805821 20

Emil Otto Lötanlagenreiniger Etimol SEM 10 RAA

Das wasserbasierende, alkalische Reinigungsmedium entfernt effizient Flussmittelrückstände und Ausgasungen von Leiterplatten aus Reflow-, Wellen-, Selektiv- und Dampfphasenlötanlagen. Durch die schäumende Formulierung wird eine verbesserte Produktwirkung erzielt, auch bei noch restwarmen Lötmaschinen angewendet überzeugt der milde Eigengeruch. Das Reinigungsmedium wird bei Raumtemperatur auf die zu reinigende Oberflächen aufgesprüht und nach einigen Minuten ausgewischt. Aufgrund der innovativen Formulierung verbleiben beim Erreichen von Löttemperaturen über 200 °C keinerlei Reinigerückstände im Lötanlagensystem.

Merkmale:

- reinigt zuverlässig und effizient Reflow-, Wellen-, Selektiv- und Dampfphasenlötanlagen
- wässrige Formulierung, schäumend
- praktische Sprühflasche mit Schaumdüse
- geringe Geruchsentwicklung auch bei noch restwarmer Anlage
- Verzicht auf brennbare und ätzende Chemikalien in der Wartungsreinigung
- Freigaben der Maschinenhersteller beachten!



Technische Daten:

Aussehen: farblos bis leicht gelblich, klar
pH-Wert: alkalisch
Dichte bei 20 °C: $0,997 \pm 0,005 \text{ g/cm}^3$
Siedepunkt: $>100 \text{ °C}$

Bestell-Nr. Inhalt l

805819 1
805818 20



Emil Otto Lötanlagenreiniger Etimol SEM 11 RAA

Das wasserbasierende, alkalische Reinigungsmedium entfernt effizient Flussmittelrückstände und Ausgasungen von Leiterplatten aus Reflow-, Wellen-, Selektiv- und Dampfphasenlötanlagen. Durch die schäumende Formulierung wird eine verbesserte Produktwirkung erzielt, auch bei noch restwarmen Lötmaschinen angewendet überzeugt der milde Eigengeruch. Das Reinigungsmedium wird bei Raumtemperatur je nach Druckermodell und Hersteller entweder direkt in den Vorratstank des Schablonendruckers unverdünnt eingefüllt oder direkt aus dem Liefergebilde angesaugt.

Merkmale:

- reinigt zuverlässig und effizient Reflow-, Wellen-, Selektiv- und Dampfphasenlötanlagen
- wässrige Formulierung, schäumend
- praktische Sprühflasche mit Schaumdüse
- geringe Geruchsentwicklung auch bei noch restwarmer Anlage
- Verzicht auf brennbare und ätzende Chemikalien in der Wartungsreinigung
- Freigaben der Maschinenhersteller beachten!



Technische Daten:

Aussehen: farblos bis leicht gelblich, klar
pH-Wert: alkalisch
Dichte bei 20 °C: $1,000 \pm 0,005 \text{ g/cm}^3$
Siedepunkt: $>100 \text{ °C}$

Bestell-Nr. Inhalt l

805817 1
805816 20



Emil Otto Unterseitenreiniger Etimol SUC 61 RAN

Das wasserbasierende, pH-neutrale Reinigungsmedium entfernt effizient Rückstände bleihaltiger, bleifreier oder sogenannter No Clean-Lotpasten sowie von SMT-Klebstoffen von der Schablonenunterseite. Nach dem Druckvorgang benetzt Etimol SUC 61 RAN sowohl die Reinigungsrolle bzw. das Reinigungsflyes sowie die Schablonenseite optimal, sodass gleichbleibend hohe und qualitativ reproduzierbare Reinigungsergebnisse erzielt werden. Die innovative homogene Formulierung und das optimale Trocknungsverhalten minimieren die bei marktüblichen wasserbasierenden Reinigern oftmals beobachteten Phänomene der Schlierenbildung sowie des Verschmierens von Lotpastenteilen. Das Reinigungsmedium wird bei Raumtemperatur je nach Druckermodell und Hersteller entweder direkt in den Vorratstank des Schablonendruckers unverdünnt eingefüllt oder direkt aus dem Liefergebinde angesaugt.

Merkmale:

- entfernt zuverlässig Lotpasten- und SMT-Klebstoffrückstände von der Schablonenunterseite zur Sicherstellung optimaler Druckergebnisse
- innovative Formulierung verbindet effiziente Reinigung
- höchste Prozesssicherheit und optimale Arbeitssicherheit durch den Ersatz brennbarer und entzündlicher Lösemittel
- reinigt zuverlässig bleihaltige, bleifreie, No Clean-Lotpasten, SMT-Klebstoffe
- Freigaben der Maschinenhersteller beachten!

Technische Daten:

Aussehen: farblos bis leicht gelblich, klar
pH-Wert: neutral
Dichte bei 20 °C: $0,965 \pm 0,005 \text{ g/cm}^3$
Siedepunkt: $>100 \text{ °C}$
Flammpunkt: 61 °C



Bestell-Nr. Inhalt l

805823 5

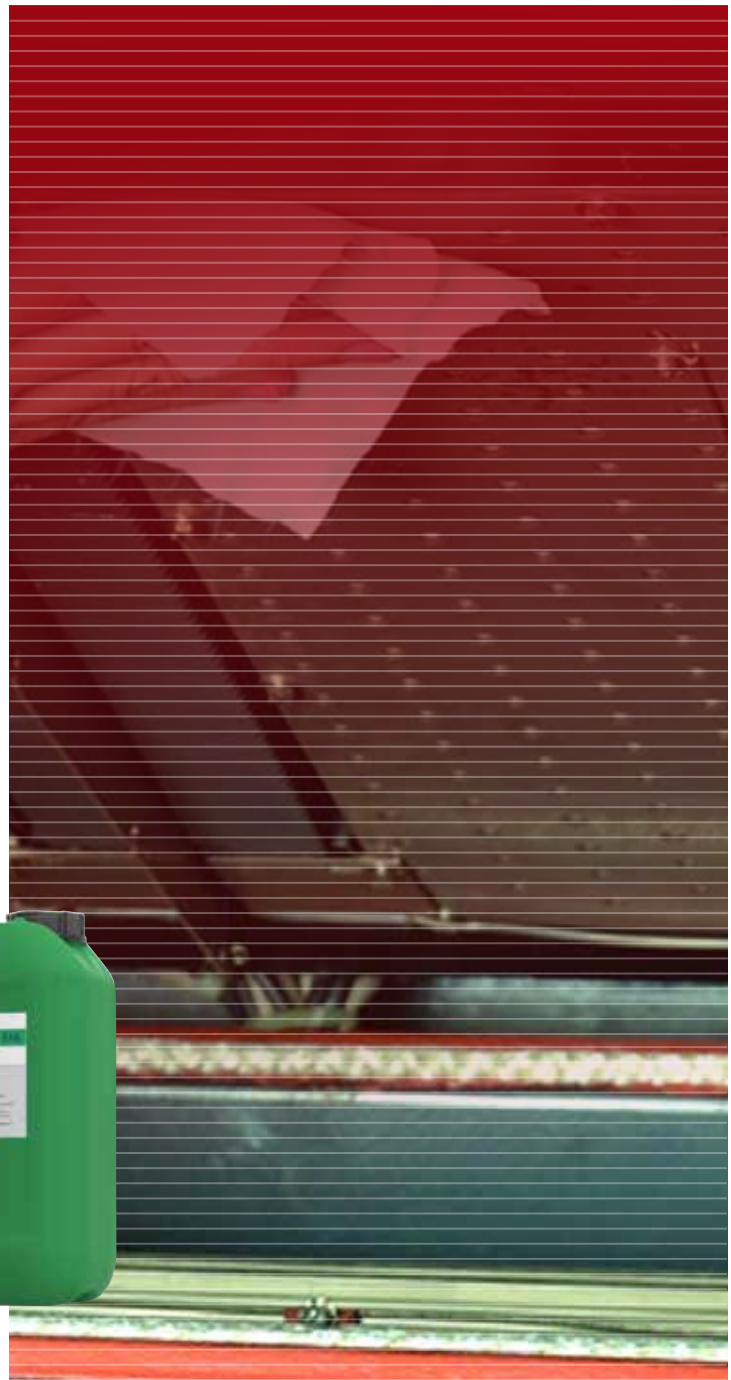

Emil Otto Lötrahmenreiniger Etimol SUC 63 RSN

Das lösemittelbasierende, pH-neutrale Reinigungsmedium entfernt effizient Rückstände bleihaltiger, bleifreier oder sogenannter No Clean-Lotpasten sowie von SMT-Klebstoffen von der Schablonenunterseite. Nach dem Druckvorgang benetzt Etimol SUC 63 RSN sowohl die Reinigungsrolle bzw. das Reinigungsflyes sowie die Schablonenseite optimal, sodass gleichbleibend hohe und qualitativ reproduzierbare Reinigungsergebnisse erzielt werden. Die Formulierung vereint gute Reinigungseigenschaften mit geringem Geruch und optimalen Trocknungseigenschaften, hierdurch wird das Verschmieren von Lotpastenteilen auf der Schablonenunterseite deutlich minimiert.

Merkmale:

- entfernt zuverlässig Lotpasten- und SMT-Klebstoffrückstände von der Schablonenunterseite zur Sicherstellung optimaler Druckergebnisse
- innovative Formulierung verbindet effiziente Reinigung und höchste Prozesssicherheit
- reinigt zuverlässig bleihaltige, bleifreie, No Clean-Lotpasten, SMT-Klebstoffe
- optimale Arbeitssicherheit durch den Ersatz brennbarer und entzündlicher Lösemittel
- auch in geeigneten Waschanlagen einsetzbar
- Freigaben der Maschinenhersteller beachten!

Technische Daten:

Aussehen: farblos bis leicht gelblich, klar
pH-Wert: neutral
Dichte bei 20 °C: $0,821 \pm 0,005 \text{ g/cm}^3$
Siedepunkt: $170-210 \text{ °C}$
Flammpunkt: 63 °C



Bestell-Nr. Inhalt l

805822 1

Emil Otto Flux-Remover EO-RA-007, mit Bürste

Flux-Remover EO-RA-007 wurde speziell für die manuelle PCS-Reinigung von Flussmittelrückständen entwickelt. Diese Spezialformulierung reinigt problemlos die meisten organischen Rückstände aus Lötprozessen sowie fettartige Stoffe, Fingerabdrücke und Stäube auf Leiterkarten und sonstigen Oberflächen. EO-RA-007 verdunstet sehr schnell und hinterlässt keine Reste an der gereinigten Stelle. Die Verdunstung ist so optimiert, dass die Verunreinigungen mit einem ESD-Tuch hervorragend von der Leiterplatte entfernt werden können. Mit dem zusätzlich entwickelten Pinselaufsatz können die Flussmittel- oder Pastenreste von allen Stellen der Leiterkarte effektiv gelöst und entfernt werden.

Merkmale:

- ideal für den Rework-Bereich
- leichtes, schnelles und präzises Entfernen von Flussmittel-Resten und Rückständen
- hocheffiziente Reinigungswirkung
- kurze Einwirkzeit
- ergibt saubere Leiterkarten und Lötstellen
- Entfernung von Fingerabdrücken auf Leiterkarten (PCB)
- hohe Werkstoffverträglichkeit
- sparsam im Verbrauch

Technische Daten:

Aussehen: farblose, klare Flüssigkeit
Dichte bei 20 °C: Spraydose: $<0,7 \text{ g/cm}^3$
Siedepunkt: ca. -40 °C
Flammpunkt: Spraydose: ca. -80 °C ,
Reinigungsflüssigkeit: 12 °C
Inhalt: 400 ml



Bestell-Nr.

805825

Techspray SMT Reiniger Eco-Oven

Reiniger für Reflow-Öfen und Wellenlötanlagen. Der Ofenreiniger ist effizienter als normale IPA-Reiniger und erhöht die Lebensdauer der Komponenten. Eingebackene Flussmittelreste können mühelos entfernt werden.

Merkmale:

- schnelle Reinigung von Flussmittelresten
- kann auf warmen Oberflächen verwendet werden
- nicht brennbar
- biologisch abbaubar
- verdunstet schnell

Technische Daten:

Inhalt: 950 ml
Geruch: schwach ätherisch
Siedepunkt: 100 °C
Dichte bei 25 °C : 1,00
VOC: 2,2 %, $21,8 \text{ g/l}$



Bestell-Nr.

869890

Techspray Kontaktreiniger Ecoline

Ideal für Schablonenreinigung, Werkzeugreinigung, Bandkopfreinigung und andere leichte Reinigungsanwendungen. Es entfernt Flussmittelrückstände und andere Verunreinigungen, die bei der Herstellung oder Nachbearbeitung oder bei der Reparatur von Leiterplatten hinterlassen werden. Bleifreie Rückstände nach hohen Temperaturen sind stärker eingebrannt und schwieriger zu reinigen. Techspray® Flussmittelfermer haben sich als sehr effektiv beim Entfernen von Flussmitteln erwiesen.

Merkmale:

- entspricht der SCAQMD-Regel 1171
- kunststoffsicher
- geringe Toxizität
- nicht ozonabbauend

Technische Daten:

Inhalt: 99,8 % reines IPA



Bestell-Nr.

806089



Techspray Isopropylalkohol

99,8 % reiner Isopropylalkohol (IPA) zum Reinigen und Entfernen von Flussmittelrückständen, Leichtöl und mineralischen Rückständen.

Merkmale:

- hohe Reinigungswirkung
- schnelle und rückstandsfreie Verdunstung
- greift keine Kunststoffe an
- nicht ätzend

Technische Daten:

Inhalt: 473 ml
Farbe: farblos
Geruch: alkoholisch
Siedebeginn: 82 °C
Flammpunkt: $11,7 \text{ °C}$
VOC: $787,000 \text{ g/l}$
Isopropylalkohol: 99,8 %



Bestell-Nr.

869830



Techspray Oberflächenreiniger Zero Charge

Zero Charge Cleaner Matten- und Tischreiniger. Entfernt Flussmittelrückstände von ESD-Matten und Tischplatten. Der Reiniger hinterlässt eine antistatische Oberfläche, um Aufladungen zu vermeiden.

Merkmale:

- verjüngt ESD-Matten
- ammoniakfrei
- nicht ätzend
- nicht aggressiv zur Oberfläche
- hinterlässt keinen leitenden Film

Technische Daten:

Inhalt: 881 ml
Farbe: blau



Bestell-Nr.

836250



Weicon Citrusreiniger, für Oberflächen

Durch den hohen Alkoholanteil macht sich der Weicon Citrusreiniger dessen desinfizierende Wirkung zu Nutze und unterstützt dadurch die gesamtheitliche Reinigung und Desinfektion von Flächen. Er ist universell einsetzbar und kann gleichermaßen in Industrie und Handwerk, im Fensterbau, in öffentlichen Einrichtungen und Verkehrsmitteln, in Bauunternehmen, im Facility Management und im Haushalt verwendet werden. Auch bei der Basishygiene und der Unterstützung von zusätzlichen Hygienemaßnahmen, der Reinigung von häufig genutzten Handwerkzeugen, Verschmutzungen durch Bleistifte, Kugelschreiber und Filzstifte, erzielt Weicon Citrusreiniger einen hohen Wirkungsgrad und erreicht eine hohe Effizienz.

Merkmale:

- reinigt und unterstützt die Desinfizierung aller gängigen Oberflächen
- geeignet für Maschinen und Anlagen, Feinmechanik sowie Präzisionsmechanismen in der Industrie und im Handwerk
- entfernt mühelos Klebstoffrückstände, Verschmutzungen durch Öle, Fette, Harz und Teer, Schmierstoffe, sowie Gummireste und -abrieb
- reinigt die verschiedensten Oberflächen, wie Metall, Kunststoff, Glas, Keramik oder lackierte und beschichtete Flächen
- universell einsetzbar
- verdunstet rückstandsfrei
- auf der Basis von Citruschalen-Extrakten
- AOX frei

Technische Daten:

Geruch: Citrus
Farbe: farblos



made
in
Germany

Bestell-Nr. Inhalt ml

806243	400
806244	5.000
806245	10.000
806246	Multifunktionssprühkopf

WETEC Lötpastenreiniger IPA

Zum universellen Reinigen von Lötpasten- und Flussmittel-Rückständen. Entfernt außerdem die meisten Arten Farbe, Paste, leichte Öle und verunreinigende Stoffe, die in der Elektronikindustrie vorkommen.

Technische Daten:

Inhalt: 5 l
Farbe: klar
Geruch: alkoholartig
Siedepunkt: 82 °C
Flammpunkt:
Zündtemperatur: 425 °C
Dichte bei 20 °C: 0,785 g/cm³
Viskosität: 2 mPas
Isopropylalkohol: 99 %



Bestell-Nr.

869710

E. Eppe Isopropanol 99 %, Ultra IPA Reiniger

Lösungs- und Reinigungsmittel auf Alkohol-Basis. Es eignet sich zur Reinigung unterschiedlichster, besonders auch empfindlicher Oberflächen.

Merkmale:

- gefahrauslösender Stoff
- leichtentzündlich, reizend
- Kohlenwasserstoffverbindung C₃H₇OH
- einsetzbar in der Elektronikindustrie z. B. gegen Löt- und Flußmittelrückstände
- nur für Glasfasertechnik
- Produkt für FTTH (Fiber to the Home)
- reinigt und entkeimt in einem

Technische Daten:

Inhalt:	250 ml
Farbe:	transparent
Geruch:	charakteristisch
Siedepunkt:	82 °C
Flammpunkt:	12 °C
Zündtemperatur:	425 °C
Dichte bei 20 °C:	0,79 g/cm ³
Viskosität:	11s 4mm
Isopropylalkohol:	99 %



Bestell-Nr.

102992

AHK Brennspritus in Sicherheitsflasche

Hochreine Premium-Qualität und daher geruchsneutral.

Merkmale:

- zum Reinigen, Entfetten und Verdünnen
- zum Betrieb von Spirituskochern
- Flasche mit Auslaufschutz und Kindersicherung

Technische Daten:

Inhalt: 750 ml



Bestell-Nr.

103008

RobbyRob Brennspritus

Brennspritus eignet sich durch den hohen Alkoholanteil hervorragend zum Reinigen und Entfetten, zur Verdünnung von Lacken, als Lösungsmittel und Frostschutz.

Merkmale:

- 94 % Vol.-Äthylalkohol denaturiert
- zum Reinigen und Entfetten von Glas, Kunststoff, Chrom, Gummi
- zur Verdünnung von Spirituslacken
- als Frostschutzmittel in Scheibenwaschanlagen (1:2)

Technische Daten:

Inhalt:	1 l
Farbe:	farblos
Geruch:	alkoholartig
Dichte bei 20 °C:	0,807 g/cm ³
Viskosität:	1,2 mPas
Flammpunkt:	12 °C
Siedepunkt:	78 °C
Zündtemperatur:	>363 °C
pH-Wert:	7



Bestell-Nr. Inhalt l

869700 1

E-COLL Aceton

Niedrig siedendes Lösemittel mit ausgezeichneter Lösekraft für Acetat-, Nitrocellulose- und Methacryatlacke.

Merkmale:

- hohe Wasserlöslichkeit
- leicht entzündlich
- starke Löse- und Reinigungskraft
- zur Lackverdünnung
- als Abbeizmittel
- löst stark ölige, fettige und verharzte Verschmutzungen
- Hilfsmittel bei der Verarbeitung von Kunststoffen

Technische Daten:

Inhalt:	1 l
Farbe:	farblos
Geruch:	aromatisch
Dichte bei 20 °C:	0,6-0,7 g/ml
Viskosität:	3,3 mm/s
Flammpunkt:	-18 °C
Siedebeginn:	56 °C
pH-Wert:	5-6



Bestell-Nr.

869740

WETEC Reiniger für SMD-Kleber

Verdünnungs- und Lösungsmittel. Alternativ zu Loctite Reiniger 7360. Eignet sich hervorragend zur Entfernung von nicht ausgehärteten Klebstoffen auf der Platine sowie zum Reinigen von Nadeln, Ventilen und Schablonen.

Merkmale:

- zur Entfernung von nicht ausgehärtetem SMD-Kleber

Technische Daten:

Inhalt:	1 l
Farbe:	farblos
Geruch:	angenehm
Siedepunkt:	57 °C
Flammpunkt:	-10 °C
Zündtemperatur:	455 °C
Dichte bei 20 °C:	0,93 g/cm ³



Bestell-Nr.

869730

Loctite Reiniger Typ 7360, für SMD-Kleber

Loctite 7360 Reiniger eignet sich hervorragend zur Entfernung von nicht ausgehärteten Klebstoffen auf der Platine sowie zum Reinigen von Nadeln, Ventilen und Schablonen.

Merkmale:

- lösemittelhaltig
- geruchsarm
- gering flüchtig

Technische Daten:

Inhalt:	500 ml
Farbe:	farblos
Konsistenz:	flüssig
Dichte:	1,092 g/cm ³
Viskosität:	2,5 mPas
Flammpunkt:	>100 °C
Siedepunkt:	196-225 °C



Bestell-Nr.

869690

UHU Universalreiniger

Professioneller Sprühreiniger zur Vorbereitung von Klebeflächen und zur rückstandsfreien Reinigung von Oberflächen vor der weiteren Bearbeitung. Entfernt porentief Fett, Öl, Schmutzreste, Ruß, Staub und andere Verunreinigungen von Metall, Glas, Keramik und Kunststoffen.

Merkmale:

- reinigt Metalle, Glas, Keramik, Kunststoffe etc.
- entfernt porentief Fett, Schmutzreste, Ruß, Staub
- ideal zur Vorbereitung von Klebeflächen, die eine fettfreie Oberfläche erfordern
- universell einsetzbar, verdunstet rückstandsfrei

Technische Daten:

Inhalt: 500 ml
 Farbe: farblos
 Konsistenz: Aerosol
 Dichte: 0,6-0,8 mg/ml
 Flammpunkt: <21 °C
 Zündtemperatur: >300 °C

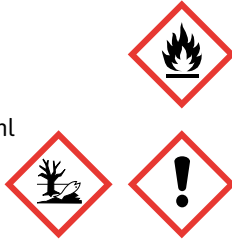

Bestell-Nr.

871590

Weicon Handschutzschaum

Weicon Handschutzschaum bildet einen fettfreien, unsichtbaren und wasserfesten Schutzfilm, der Verschmutzungen verschiedenster Art nicht in die Haut und Poren eindringen lässt. Dieser „unsichtbare“ Handschuh schützt gegen Schad- und Reizstoffe aus aggressiven chemischen Substanzen. Durch den Zusatz von Liposomen wird der Pflegeeffekt wesentlich verbessert.

Merkmale:

- schützt mehrere Stunden temporär vor schädlichen Einflüssen
- fettfreier und wasserfester Schutzfilm
- rasch einziehend
- silikonfrei
- dermatologisch getestet
- unterstützt die Barrierefunktion der Haut
- Haut bleibt atmungsaktiv und trocknet nicht aus
- grifffester unsichtbarer Handschuh

Technische Daten:

Geruch: geruchslos
 Farbe: weiß



Bestell-Nr.

806247

Techspray Handlotion Zero Charge

Verbessert den Kontakt zwischen Personen und Handgelenk- bzw. Fußbändern. Hält die Haut weich und fettet nicht.

Merkmale:

- mit Aloe Vera und Vitamin A und E
- enthält kein Silikon oder Lanolin
- nicht fettend, hinterlässt keine Fingerabdrücke

Technische Daten:

Inhalt: 237 ml
 Farbe: weiß
 pH-Wert: 7,2



Bestell-Nr.

836260



WETEC Destilliertes Wasser

Das destillierte Wasser ist entionisiert, chemisch rein nach VDE 0510.

Merkmale:

- geprüfte Qualität
- zum Befeuchten von Schwämmen
- es entstehen keine Kalkablagerungen
- ständige Qualitätskontrollen
- entmineralisiert, entspricht der DIN 43530 Teil IV und EN 285



Bestell-Nr. Menge l

871290	5
871300	20

WETEC Flüssigkeitsspender mit Pumpe, ESD

Mit Einhandbedienung – ein leichter Druck auf den Spendekopf pumpt die Flüssigkeit in die Mulde. Eine Verunreinigung des Inhalts wird vermieden, außerdem wird das Verdampfen und Verschütten verhindert.

Merkmale:

- Pumpmechanismus aus rostfreiem Stahl
- chemikalienbeständiges Teflonröhrchen im Inneren
- geeignet für die meisten Flüssigkeiten wie Lösemittel, Kaltreiniger, Öle
- reduziert Abfall
- wird ohne Inhalt geliefert

Technische Daten:

Oberflächenwiderstand: 10⁷-10⁹ Ohm



Bestell-Nr. Ausführung Inhalt ml

806229	ohne Anti-Splash	120
806228	Anti-Splash	120
806227	ohne Anti-Splash	180
870440	Anti-Splash	180

WETEC Flüssigkeitsdosierer IC Blue, ESD

ESD-sichere Dosierflaschen für Flussmittel, Schmier- und Reinigungsmittel.

Merkmale:

- geeignet für Reinnräume
- wird ohne Inhalt geliefert

Technische Daten:

Inhalt: 60 ml
Oberflächenwiderstand: 10^5 - 10^{10} Ohm

Lieferumfang:

1 Stück Dosierflasche mit Nadel



3



1

2

Bestell-Nr. Nadel-Ø mm

870290	1	1,30
870300	2	0,61
802114	3	0,23

WETEC Dosierflasche IC Blue, ESD

ESD-sichere Dosierflaschen für Flussmittel, Schmier- und Reinigungsmittel.

Merkmale:

- zum Dosieren und Quetschen
- wird ohne Inhalt geliefert

Technische Daten:

Inhalt: 230 ml
Oberflächenwiderstand: 10^5 - 10^{10} Ohm

Lieferumfang:

1 Stück Dosierflasche



Bestell-Nr.

870330

WETEC Flüssigkeitsdosierer IC Blue, ESD

ESD-sichere Dosierflaschen für Flussmittel, Schmier- und Reinigungsmittel.

Merkmale:

- mit Stiftspitze zum punktgenauen Dosieren
- wird ohne Inhalt geliefert

Technische Daten:

Inhalt: 60 ml
Oberflächenwiderstand: 10^5 - 10^{10} Ohm

Lieferumfang:

1 Stück Dosierflasche mit Spitze



Bestell-Nr.

870310

WETEC Sprühzerstäuber IC Blue, ESD

Sprühflasche zum gleichmäßigen Benetzen größerer Flächen.

Merkmale:

- ESD-sicher
- wird ohne Inhalt geliefert
- lösungsmittel- und alkoholbeständig

Technische Daten:

Oberflächenwiderstand: 10^5 - 10^{10} Ohm

Lieferumfang:

1 Stück Sprühflasche



2



1

Bestell-Nr. Inhalt ml

870340	1	450
870350	2	900

WETEC Waschflasche IC Blue, ESD

Die nicht fettende Flasche reagiert nicht mit Lösungsmitteln, Alkoholen sowie TCE.

Merkmale:

- ESD-sicher
- wird ohne Inhalt geliefert

Technische Daten:

Inhalt: 450 ml
Oberflächenwiderstand: 10^5 - 10^{10} Ohm

Lieferumfang:

1 Stück Waschflasche



Bestell-Nr.

802115

WETEC Flüssigkeitsdosierer

Zum Dosieren von Flüssigkeiten. Hervorragend zum Anfeuchten der Lötspitzenreinigungsschwämme geeignet.

Merkmale:

- mit gebogener Dosierspitze
- ermöglicht besonders feine Dosierung
- sehr gute chemische Beständigkeit gegen Säuren, Laugen und weitere Chemikalien
- abgewinkeltes Spritzrohr mit feiner Spitze
- Lieferung ohne Inhalt

Technische Daten:

Temperaturbeständigkeit: -20 bis 70 °C
Innen-Ø Füllöffnung: 18 mm

Lieferumfang:

1 Stück Dosierflasche



made
in
Germany

Bestell-Nr. Inhalt ml

870370 500

870380 1.000

WETEC Getränkeflasche IC Blue, ESD

ESD-gerechte Getränkeflasche.

Merkmale:

- wird ohne Inhalt geliefert

Technische Daten:

Inhalt: 900 ml
Oberflächenwiderstand: 10^5 - 10^{10} Ohm

Lieferumfang:

1 Stück Trinkflasche



Bestell-Nr.

870360

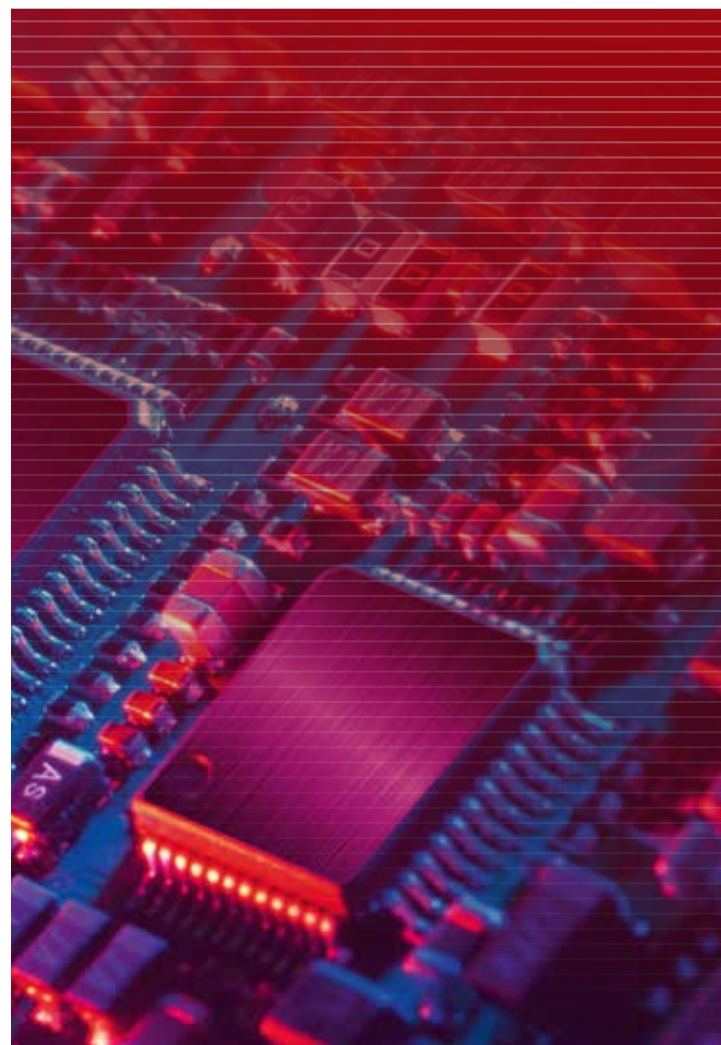

WETEC Hochtemperaturbeständiges Lotabdeckband, ESD

Das antistatische, hochtemperaturbeständige Klebeband für Leiterplatten und Conformal Coating. Es basiert auf einer hochtemperaturbeständigen Polyimidfolie, beschichtet mit einem speziellen oberflächig-leitfähigen Kleber. Keine Entstehung von statischer Aufladung während des Abzuges von der Rolle sowie bei der Aufbringung und dem Abziehen des Bandes von der Leiterplatte.

Merkmale:

- widersteht Löttemperaturen bis 300 °C und hinterlässt keinerlei Kleberrückstände
- ideal für den Einsatz bei Imprägnierbeschichtung mit erhöhten Temperaturen

Technische Daten:

Rollenlänge:	33 m
Kern-Ø:	76 mm
Materialstärke:	0,060 mm
Oberflächenwiderstand:	Kleber 10^3 - 10^4 Ohm
Zugfestigkeit:	100 N/cm
Farbe:	braun
Temperaturbeständig bis:	kurzzeitig 300 °C
Reißdehnung:	70 %



Klebebandabroller

Seite 422 f.

Bestell-Nr. Breite mm

802658	6
802659	8
802661	12
802662	19
802663	25

WETEC Kapton-Klebeband

Das Kapton-Klebeband ist ein hochtemperaturbeständiges Spezial-Abdeckband. Kurzzeitig bis 300 °C, dauerhaft bis 180 °C belastbar. Speziell zum Abdecken während des Wellenlöt- oder Reflowprozesses geeignet.

Merkmale:

- rückstandsfrei nach dem Lötvorgang zu entfernen
- original DuPont-Basismaterial

Technische Daten:

Rollenlänge:	33 m
Kern-Ø:	76 mm
Materialstärke:	0,06 mm
Wärmeklasse:	H (180 °C)
Zugfestigkeit:	45 N/cm
Farbe:	goldbraun transparent
Temperaturbeständig bis:	kurzzeitig 300 °C

Bestell-Nr. Breite mm

870830	3
870840	4
870850	6
870860	8
870870	9
815910	10
870880	12
870890	15
870900	18
870910	19
800216	20
870920	25
870930	30
800217	40
870940	50



Permapack Permacel-Krepp-Papierband

Imprägniertes Papier-Kreppband, mit hitzebeständigem Kleber. Dauerhaft temperaturbelastbar bis 180 °C über 3 Stunden, kurzzeitig sogar bis zu 280 °C.

Merkmale:

- rückstandsfrei nach dem Lötvorgang zu entfernen
- widersteht Temperaturzyklen bis 148 °C bis zu 1,5 Stunden ohne Materialzerstörung
- lange Haltbarkeit
- gute Dehnung - maximale Anpassungsfähigkeit um Ecken und unebene Flächen
- Band verhindert Lackaufbau an den Rändern

Technische Daten:

Rollenlänge:	55 m
Kern-Ø:	76 mm
Materialstärke:	0,163 mm
Temperaturbeständig bis:	kurzzeitig 280 °C



Bestell-Nr. Breite mm

871060	6
871070	9
871080	12
871090	15
871100	19
871110	24
871120	30
800219	50

WETEC Kapton-Klebepunkte

Die Kapton-Klebepunkte sind entwickelt für elektrische Hochtemperaturanwendungen, bei denen eine dünne, anpassungsfähige Unterlage in Kombination mit hervorragenden dielektrischen Eigenschaften erforderlich ist. Sie werden beim Wellenlöt- und Reflow-Prozess eingesetzt. Der hochwertige Silikonkleber sorgt für ein sauberes und sicheres Entfernen nach der Verarbeitung.

Anwendungsbereiche:

- Isolierung von Spulenkörpern, Transformatoren, Motoren, Kondensatoren, Kabelbäumen, u.v.m.
- Montage von gedruckten Leiterplatten
- Abdeckarbeiten bei hohen Temperaturen

Merkmale:

- sehr hohe Temperaturbeständigkeit
- flammhemmend nach UL510
- gute Chemikalien- und Lösungsmittelbeständigkeit
- original DuPont-Basismaterial

Technische Daten:

Material:	Kapton
Trägermaterial:	Silikon
Kern-Ø:	76 mm
Materialstärke:	60 µm
Wärmeklasse:	180 (H) °C
Temperaturbeständigkeit:	260 (kurzfristig) °C
Zugfestigkeit:	45 N/cm
Durchschlagfestigkeit:	6,5 kV
Farbe:	bronze

Lieferumfang:

1 Rolle 1000 Klebepunkte

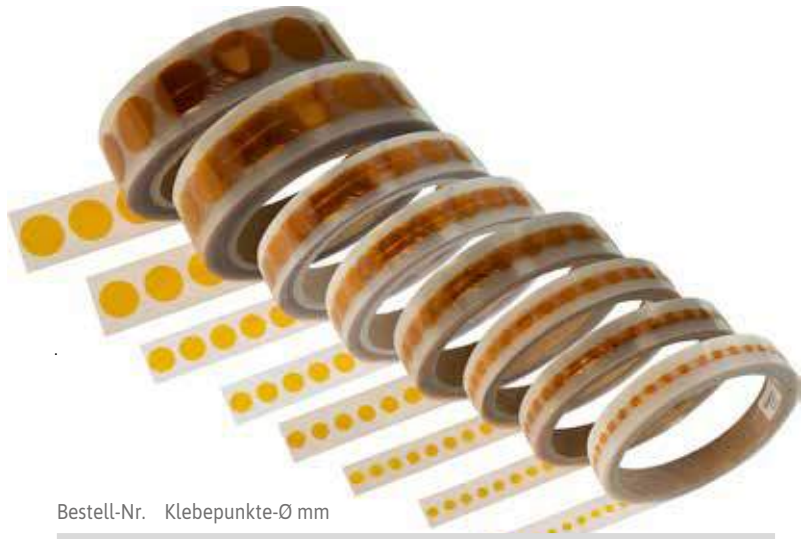

Bestell-Nr. Klebepunkte-Ø mm

808763	4
808771	5
808772	6
808773	7
808774	8
808775	9
808764	10
808765	12
808766	14
808767	16
808768	18
808769	20

Techspray Abdeckmaske Wondermask P

Abdeckmaske für das Wellenlöten.

Die ausgehärtete Abdeckmaske kann auch für Überzüge und Versiegelungen eingesetzt werden. Im Gegensatz zu natürlichen Latexmasken enthält sie kein Ammoniak und wirkt nicht korrosiv gegen Kupfer, Gold, Silber und verzinnete Oberflächen. Zusätzlich treten keine Stabilitätsprobleme auf. Bei der Anwendung ist das Produkt pinkfarben, nach dem Aushärten ist es durchsichtig rot.

Merkmale:

- schnell trocknend
- ohne Ammoniak, geruchsneutral
- nicht korrosiv
- synthetisches Latex
- rückstandsfreie Entfernung nach Aushärten möglich

Technische Daten:

Farbe:	pink/rot
Trocknungszeit (Raumtemperatur):	60 min



1



2

Bestell-Nr. Inhalt ml

870950	1	237
870960	2	3.800

Loctite Abdeckmaske Spot-On

Die Abdeckmaske dient dazu, Ausschnitte auf der Leiterplatte von Flussmittel und Lötzinn freizuhalten. Dies können sowohl einzelne Kontakte und Löcher als auch ganze Flächen auf der Platine sein. Sie ist besonders zu empfehlen, wenn später mit einem Kolophonium-Flussmittel gearbeitet wird. Die Abdeckmaske wird mit einer Quetschflasche unverdünnt auf die freizuhaltende Fläche aufgetragen und kann nach dem Lötvorgang einfach und ohne Rückstände abgezogen werden.

Merkmale:

- empfehlenswert bei Einsatz mit einem Kolophonium-Flussmittel
- nach dem Trocknen einfach zu entfernen
- hinterlässt keine Rückstände

Technische Daten:

Inhalt:	250 ml
Farbe:	weiß
Trocknungszeit (Raumtemperatur):	120 min
Festkörpergehalt:	46 %
Spezifisches Gewicht:	0,98 g/cm ³
pH-Wert:	9,0



Bestell-Nr.

870820

A

Abdeckmaske	583
Abdecköl	530
Abdeckplatte	140
Abeba Ersatzfußbett	328
ESD-Berufsschuhe	318-321
ESD-Clogs	312-317
ESD-Einlegesohle	328-331
ESD-Halbschuh	319
ESD-Sandalen	310-311
ESD-Sicherheits-Clog	322
ESD-Sicherheitschuh	321-327
ESD-Slipper	321
Abisolierer	250
Abisolierer Coaxialkabel	250
Abisolierkartuschen JBC	51
Abisolier-Stationen JBC	26
Abisolierwerkzeuge	212-213, 250-252
Abisolierzange	250, 252
Erem	212-213
Ablagekörbe	456
Ablagegeständer	43, 86
JBC	43
Weller	86
Ableitfinish Thomsit	477
Absaugarm	117, 121-122, 129-130
Bofa	117
JBC	121-122
Weller	129-130
Absaugdüse	122, 130
JBC	122
Weller	130
Absaugfilter	117, 123
Bofa	117
JBC	123
Absaughaube	117, 130
Bofa	117
Weller	130
Absaugschlauch	117, 121
Bofa	117
JBC	121
Absaugsystem	121
JBC	121
Zubehör	131
Abschirmbeutel ESD	406
Abschirm-Schlauchfolie ESD	407
Absperrbanner ESD	401
Adapter, Bananenstecker	387
Akku-Knickschrauber	286
Knickschrauber ESD	286
Pistolenschrauber Kilews	286
Stabschrauber Kilews	284, 285
Allzweckschere	248
Almit Dosierpaste	522
Flussmittel	527
Flussmittelgel	527
Flussmittelstift	527
Löt drahte	523-526
Lotpasten	521-522
Lotpasten-Spachtel	521
Aluminiumband	479
Anlegewerkzeug	252
Ansaugstutzen JBC	121
Anti-Oxydations-Pellets	530
Antistatik Wischtuch	569
Mikrofasertuch	469
Spray	551
Antistatiktuch	469, 569
Arbeitsmäntel ESD	374-376
Arbeitsplatzleuchte	160-162
Daylight	161
sonstige	160
Waldmann	160

Arbeitsplatz-Set, ESD	485
Arbeitsstuhl Ergo 4all, ESD	488
Industrial, ESD	508
Neon, Bimos ESD	491-492
Sintec, Bimos ESD	496-498
Unitec, Bimos ESD	489-490
Arbeitstisch, ESD	482
Atlas ESD Sicherheits-Halbschuhe	356-361
Audittrolley	394
Aufbauprofile, ESD Treston	483
Aufbauahmen, ESD Treston	483
Aufbewahrungstasche ESD	461
Aufkleber ESD	418-422
Aufstieghilfe ESD	515-516
Außensechskant-Steckschlüssel-	
Feinschraubendreher Wiha	267
Austragegerät UHU	564
Ausweistasche ESD	377
Automatik-Abisolierzange	252

B

Balancer	302-304
Bananensteckeradapter ESD	387
Barrenlötzinn	529
Batterien	180
Baumwollhandschuhe	381
Bauteilezähler	148
Bauteilezähler Zubehör	148
Bauteil-Präzisions-Pinzetten	227-229
Behälter-Trolley ESD	447
Beistellwagen ESD	452
Bernstein Abdeckplatte	140
Kugelgelenk-Halter	141
Kugelgelenk-Platinenhalter	139
Kugelgelenk-Schraubstock	137-139
Platinenhalterung	140
Schnellwendevorrichtung, ESD	140
Schraubkopf	140
Universal-Spannplatte	140
Winkeladapter	140
Bestückungs- & Löt rahmen	176
Bestückungsrahmen	176
Biegenadel	245
Bimos Arbeitsstuhl Neon, ESD	491-492
Arbeitsstuhl Sintec, ESD	496-498
Arbeitsstuhl Unitec, ESD	489-490
Drehstuhl Basic, ESD	498-499
Drehstuhl Nexxit, ESD	493-496
Hocker, ESD	500, 505
Labor-Drehstuhl, ESD	503
Reinraum-Hocker, ESD	505
Reinraum-Stehhilfe, ESD	507
Reinraumstuhl, ESD	504, 506
Sitz-Stopp-Rollen, ESD	517
Stehhilfe, ESD	501-502, 507
Stuhlpolster, ESD	497
Birkenstock ESD-Clog	337-340
ESD-Sandale	334-336
ESD-Sicherheits-/Berufsschuh	341
Bithalter	278
Bodenbeläge ESD	474-475, 479-481
Bodenfliese ESD	474
Bodenmarkierungsaufkleber ESD	478
Bodenmarkierungsband ESD	478
Bodenständler für Putztuchrollen	571
Bodensystem, ESD	481
Bodenversiegelungssystem Ecostat ESD	476
Bodenwachs ESD	468
Bofa Absaugarme	117
Absaughaube	117
Absaugschlauch	117
ESD Absaugtablett	117
Laserabsaugungen	118-120

Bofa Lötrauchabsaugungen	114-116
Tischhalterung	117
Tischklemme	117
Tischmontageset	117
Zubehör	117
Brennspiritus	578
Bürste, ESD	470-473

C

cab Leiterplattenmagazine	142-143
Nutzentrenner	144-146
Schutzhaube	143
Stegtrenner	147
Transportband	145
Carbostat Verpackungsmaterial ESD	411
Charged Plate Monitor ESD	397
Chemtronics Epoxyd-Überzugsmittel	562
Flussmittelentfernerstift	545-546
Flussmittelstifte	545
Isolier- & Schutzstiftz	547
Klebstoffe	562
Lackentfernerstift	547
Leitlack	546
Wärmeleitpasten	563
Citrusreiniger	577
Clogs	312-317, 322, 337-340, 353
Abeba	312-317, 322
Birkenstock	337-340
Coaxialkabel Abisolierer	250
Contactclean-Spray	551
Crimpzange	253
Customer-Store-Container ESD	437
Cuttermesser	246

D

Data Terminal	389
Dauerferse nbänder ESD	362-363
Daylight Arbeitsplatzleuchte	161
Lupenleuchten	156
Delvo Elektroschrauber	288
Elektroschrauber, ESD	287
Steuereinheit, ESD	289
Steuergeräte	289
De-Oxidationsaufstreupulver	530
Destilliertes Wasser	579
Distanzschneider Erem	211
Dokumentenüllen	457-458
ESD	457-458
IDP-STAT	458
Doppelkammersystem-Mischer	564
Dosierflasche ESD	580
Dosiernadeln	136
Dosierpaste Almit	522
Dosierpistole	564
Dosiersysteme	134
Drehmoment-Abstützung	305
Drehmomentmessgerät	300
Drehmomentschlüssel	277
Drehmomentschraubendreher	274-277
Set	275
Wera	276
Wiha	274
Drehmoment-Trommel	302
Drehstuhl Basic, Bimos ESD	498-499
Business ESD	508
Comfort ESD	512
Comfort Plus ESD	513
Comfort Standard ESD	512
Economy Plus ESD	511
Economy Standard ESD	510
Ergo ESD	509
Ergo, Hochstuhlversion ESD	509
Nexxit, Bimos ESD	493-496

Drehstuhl Vinyl ESD	514
Drehstuhl, ESD	493-499, 508-514
Druckknopf	387
Druckluft-Seitenschneider	252, 307
Druckluft-Spray	550

E

Ecostat, ESD Bodenversiegelungssystem	476
Ein-Komponenten Reaktionsklebstoff	563
Einwegfersenband ESD	362
Electronic Super-Knips Knipex	218-219
Elektrikerschere	248
Elektroden ESD	399-400
Elektrofeldmeter ESD	395, 398
Elektronik Präzisionserschraubendreher	260
Greifzange	214-215
Schere	248
Schraubendreher	262-263
Seitenschneider	216-217
Vornschneider	215
Zangen & Schraubendreher-Satz	272
Elektroschrauber	287-300
Delvo	287-288
Kilews	290-297, 300
ELTEN ESD-Sicherheitsschuh	342-351
Emil Otto Abdecköl	530
De-Oxidationsaufstreupulver	530
Flussmittel	533-539
Flussmittel-Dosierstift	542
Flussmittelpaste	539, 543
Reiniger	573-576
Entlötarme	102-103
Entlötgeräte	108-109
Entlöthilfe	245
Entlötlitze	109
Entlötpinzette	38
Entlötpumpe	53, 108
Ersa	108
JBC	53
Entlötspitzenreinigungsset	111
Entmantelwerkzeug	249
Epoxyd-Überzugsmittel	562
Erdungsbausteine, ESD	385-386
Erdungsbox ESD	385-386
Erdungsleiste ESD	386
Erdungsleitung ESD	387
Erem Abisolierzange	212-213
Distanzschneider	211
Flachrundzange	213
Flachzange	211
Formzange	212
Hartmetallschneider	206
Mikropinzetten	230-231
Nadelhalbrundzange	213
Pinzetten	231-232
Präzisionspinzetten	230-233
Rundzange	212
Schneidpinzette	233
Seitenschneider	202-211
SMD-Bestückungs-Pinzette	233
SMD-Pinzette	232-233
Spitzschneider	203-207
Ersa Entlötpumpe	108
Flussmittelcreme	543
Lötbad	106
Lötbrautabroller	111
Lötstationen	95-97
Reworkstationen	97
Temperaturregler	106
Ersatzfußbett Abeba	328
Eschenbach Kopfbandlupe	151
Stereomikroskop	167
ESD Ablagekörbe	456

ESD Absaugtablett Bofa	117
Abschirmbeutel	406
Abschirm-Schlauchfolie	407
Absperrbanner	401
Akku-Knickschrauber	286
Arbeitsmäntel	374-376
Arbeitsplatz-Set	485
Arbeitsstühle	488-514
Aufbewahrungstasche	461
Aufkleber	418-422
Aufstieghilfe	515-516
Ausweistasche	377
Bananensteckeradapter	387
Behälter-Trolley	447
Beistellwagen	452
Berufsschuhe	318-321
Berufsschuhe Abeba	318-321
Beschichtungs-Spray	551
Beschichtungs-Spray Techspray	551
Bithalter	278
Bodenbeläge	475, 479-481
Bodenfliese	474
Bodenmarkierungsband	478
Bodenversiegelungssystem Ecostat	476
Bodenwachs	468
Bürste	470-473
Carbostat Verpackungsmaterial	411
Charged Plate Monitor	397
Clog	312-317, 337-340, 353
Clog Abeba	312-317
Clog Birkenstock	337-340
Customer-Store-Container	437
Dauerfersenbänder	362-363
Dokumentenhüllen	457-458
Dosierflasche	580
Drehstuhl Basic, Bimos	498-499
Drehstuhl Business	508
Drehstuhl Comfort	512
Drehstuhl Comfort Plus	513
Drehstuhl Comfort Standard	512
Drehstuhl Economy	510
Drehstuhl Economy Plus	511
Drehstuhl Economy Standard	510
Drehstuhl Ergo	509
Drehstuhl Nexxit, Bimos	493-496
Drehstuhl Vinyl	514
Drehstühle	493-499, 508-514
Einlegesohle Abeba	328-331
Einwegfersenband	362
Elektroden	399-400
Elektrofeldmeter	395, 398
Elektroschrauber, Delvo	287
Erdungsbausteine	385-386
Erdungsbox	385-386
Erdungsleitung	387
Erdagenwagen	453
Etikettentasche	443
Fachböden	448
Flaschenöffner	461
Flüssigkeitsdosierer	580
Flüssigkeitsspender	579
Fußstütze	500, 516
Gefache	439
Getränkflasche	581
Gurtabsperpfosten	401
Gurtbandkassette	401
Halbschuh Abeba	319
Handfeger	465
Handgelenkbänder	382-383
Handlupe	151
Handscanner	393
Handschuhe	378-380
Hängemappe	458

ESD Hauben	376
Highshield Verpackungsmaterial	407-408
Hocker	514-515
Hocker, Bimos	500, 505
IDP-STAT Halbschlauchfolie	410
Ionisier Monitor	402
Ionisiergeräte	403-404
Kehrbesen	464
Kehrschaufel	464-465
Klemmbretter	455
Klemmhefter	458
Klettband	423
Korkfußbett	355
Krokoklemme	387
Kugelschreiber	461
Kunststoffkoffer	444
Kurzmäntel	370
Lagerbehälter	435, 436
Laminierfolie	460
Langarm Shirts	372
Leiterplattenhalter	440, 442
Leiterplattenrahmen	442
Lotabdeckband	582
Luftpolyesterfolie	412
Mehrzweckbehälter	462
Micro-Bit Set, Wiha	282
Mikro-Schraubendreher-Set, Wera	283
Mousepad	461
Müllbeutel	463
Oberflächenmessgeräte	391
Paletten	425-426
Palettenaufsatzrahmen	426
Papierkorb	462-463
Permatat Verpackungsmaterial	409-413
PE-Steckschaum	417, 439
Pinsel	470-473
Polo-Shirt	367-372
Polycarbonatplatten	424
Polyesterfolie	424
PU-Schaumstoffe	417
Regalbelag	487
Reiniger	468
Reinigungswagen	463
Reinraum-Hocker, Bimos	505
Reinraum-Stehhilfe, Bimos	507
Reinraumstuhl, Bimos	504, 506
Riefenprofilbelag	487
Ringbücher	456
Rollhocker	515
Sandale	334-336, 353, 355
Sandale Abeba	310-311
Sandale Birkenstock	334-336
Scharnierdosen	416
Schildhalter	401
Schlitztrennwände	440
Schnellhefter	458
Schrauber	287, 290-296, 300
Schrauber Delvo	287
Schrauber Kilews	290-296, 300
Schreibunterlage	460
Schubladenschrank	428
Seitenfaltenbeutel	413
Service-Kits	405
Sicherheits-/Berufsschuh Birkenstock	341
Sicherheits-Clog Abeba	322
Sicherheits-Halbschuhe Atlas	356-361
Sicherheitsschuh	321-327, 342-351
Sicherheitsschuh Abeba	321, 323-327
Sicherheitsschuh ELTEN	342-351
Sicherheitstritt	516
Sichtlagerkästen	433-434
Slipper Abeba	321
SMD-Klappboxen	430

ESD SMD-Spulenständer	444-445
Socken	377
Sortimentskasten	427, 432
Spiralkabel	384
Sprühzerstäuber	580
Stahlmagazin	431
Standfuß	389
Standstanz	514-515
Stapelbox	437
Staubsauger	466-467
Stehhilfe, Bimos	501-502
Steuereinheit, Delvo	289
Stretchfolie	413
Stuhlpolster, Bimos	497
Stuhlrollen	517
Sweatjacke	373
Sweatshirt	373
Tablarbehälter	443
Tablare	443
Tablate	443
Tiefzieh-Trays	428-429
Tischbelag	486
Tischmatten-Set	486
Tischplatte	482
Tischwagen	452
Transportroller	449-450
Transportrolli-Sammler	447
Transportwagen	450-451, 454
Trekking Pantolette	352
Trekking Sandale	352
Trennwände	431
Treston Rollenwagen	453
Treston Tischwagen	452
T-Shirts	366-367, 371
Überschuhe	365
Umrüstsatz	387
Vakuumgeräte	414
Verification Kit	392, 396
Versandschachteln	416, 438
Walking Test	395
Wandinheit	401
Wandhalterung für Fersenbänder	362
Warnschild	419-420
Waschflasche	581
Wassereimer	467
Werkstattwagen	448
Werkzeugkoffer	432
Winkelschrauber	297
Wischtuch	469
Zwischenlagen	439-440
Etagenbord, ESD Treston	483
Etagenwagen ESD	453
Etikettenklammer	435
Etikettentasche ESD	443
F	
Fachböden ESD	448
Fachbodenregal	487
Fadenzähler	151
Federhakengarnitur	245
Federzug	302-304
Feinschraubendreher	267
Feinstaubmaske	532
Feuchtigkeitssensoren	415
Fingerlinge	381
Flächenabsaugung	127
Flachrundzange	213
Flachzange	191-192, 196, 201, 211
Erem	211
sonstige	191-192, 196, 201
Flaschenöffner, ESD	461
Flüssigkeitsdosierer ESD	580-581
Flüssigkeitsspender ESD	579

Flussmittel	527, 533-539, 542
Almit	527
Emil Otto	533-539
JBC	542
Flussmittelcreme	543
Flussmittel-Dosierstift	542
Flussmittel-Entferner	549
Flussmittelentfernerstift	545-546
Flussmittelgel	527
Flussmittelpaste	539, 543
Flussmittelreiniger	548
Flussmittelreinigungsstift	546
Flussmittelstift	527, 543-545
Flussmittelverdünner	542
Flux-Frei-Spray	552
Formzange	212
Fußstütze, ESD	500, 516

G	
Gefache ESD	439
Gehkomfort Matte, ESD	480
Gelenk-Tragarm	304
Getränkeflasche ESD	581
Getränke Reinigungstücher	568
Glas- & Oberflächenreiniger	550
Glasfaser-Radierstift	548
Gurtabsperpfosten ESD	401
Gurtbandkassette ESD	401
Gurtverbinder	150
Gurtverbinder-Zange	150

H	
Halbschlauchfolie ESD	410
Halter für Entlötklingen	244
Handdispenser	136
Handdosierpistole	135
Handfeger ESD	465
Handgelenkbänder ESD	382-383
Handlotion	579
Handscanner ESD	393
Handschuhe	378-381
ESD	378-380
Baumwolle	381
Nylon	381
Elektrode	399
Handschuttschaum	579
Hängemappe ESD	458
Hängetafel ESD	460
Hartmetallschneider	206
Hauben ESD	376
HD Inspektionssystem	168
Heißklebepistole	565-566
Heißluftdüsen	50, 94
JBC	50
Weller	94
Heißluftgerät	105
Heißluftkolben	42, 80, 85
JBC	42
Weller	80, 85
Heißluft-Reparaturstationen	34, 35, 71-74
Heißluft-Reparaturstationen JBC	34, 35
Heißluftstationen Weller	71-74
Highshield Verpackungsmaterial ESD	407-408, 412
Hochpräzisionsbits	282
Hocker, Bimos ESD	500, 505
Hygrometer	402
I	
IC-Stangenbehälter ESD	446
IDP-STAT Dokumentenhüllen	457-458
Halbschlauchfolie	410
Klemmhefter	458
Schnellhefter	458

Inspectis Videoinspektionssysteme	170
Zubehör	171-175
Inspektionspfeile	420
Inspektionsspiegel	151
Inspektionssystem HD	168
Inspektionstisch	177
Ionisier Monitor ESD	402
Ionisiergeräte	403-404
Ionisierpistolen	402-405
Isolier- & Schutzstiftz	547
Isopropanol	578
Isopropylalkohol	576

J	
JBC Abisolierkartuschen	51
Abisolier-Stationen	26
Ablageständer	43
Absaugarm	121-122
Absaugdüse	122
Absaugfilter	123
Absaugschlauch	121
Absaugsystem	121
Ansaugstutzen	121
Entlötarne	102-103
Entlötpinzette	38
Entlötpumpe	53
Flussmittel FL	542
Handdispenser	136
Heißluftdüsen	50
Heißluftkolben	42
Heißluft-Reparaturstationen	34, 35
Hochtemperatur Abisolier-Pinzetten	38
Leiterplattenhalter	102
Löt-/Entlötkolben	39-42
Löt-/Entlötpitzen	44-50
Löt-/Entlötkolben	18-25
Löt-/Entlötwerkzeuge	37-42
Lötendrahtvorschubsystem	25
Lötrauchabsaug-Kit	122
Lötrauchabsaugungen	0
Lötpitzenreiniger	52
Lötpitzenständer	56
Lötpotf	105
Nano-Entlötpinzette	37-38
Nano-Heißluftkolben	42
Nano-Heißluft-Reparaturstation	34
Nano-Lötkolben	39
Reinigungsmodul	52
Reinigungsschwämme	52
Reinigungswolle	52
Reparaturstationen	31-34
Reworkstationen	31-34
Reworkzubehör	57
SMD Rework System	36
Steuereinheiten	27-30
Stickstoff-Durchflussregler	54
Stickstoff-Generator	55
Stickstoff-Lötkolben	39-40
Stickstoff-Mess- & Regelsystem	54-55
Temperaturmessgerät	56
Vakuumpipette	42
Vorheizplatten	100-101

K	
Kabelbinder-Spann- & Schneidwerkzeug	248
Kabelmesser	249
Kabeltrommel	393
Kalibrier-Einheit	390
Kanban Sichthülle ESD	443
Kapton-Klebeband	582
Kapton-Klebepunkte	583
Kartuschen	135
Kartuschenadapter	135

Kartuschenpistole	565
Kartuschenstopfen	135
Kartuschenverschlusskappe	135
Kästenschiene, ESD	484
Kehrbesen ESD	464
Kehrschaufel ESD	464-465
Kehrschaufel Set, ESD	464
Kennzeichnungsschilder	434
Keramik-Pinzette	241
Kevlarschere	248
Kilews Akku-Pistolenschrauber	286
Akku-Stabschrauber	284-285
Drehmomentmessgerät	300
ESD Schrauber	291-296, 300
ESD Winkelschrauber	297
Ladegerät	284-285
Li-Ion Akku	284-285
Multifunktionsmodul	299
Netzteile	298-300
Schraubenvereinzeler	301
Softstart-Modul	299
Klebebandabroller	422
Kleber	477, 554-561
Kleber Loctite	560-561
Kleber Thomsit	477
Kleber UHU	554-559
Klebstoffe	562-563
Klemmbretter ESD	455
Klemmhefter ESD	458
Klettband ESD	423
Knickschrauber-Akku	286
Kniehebelpressen	306
Knipex Automatik-Abisolierzange	252
Electronic Super-Knips	218-219
Elektronik-Greifzange	214-215
Elektronik-Seitenschneider	216-217
Elektronik-Vornschneider	215
Elektronik-Zangen & Schraubendreher-Satz	272
Wasserpumpenzange	219
Kollaborierender Roboter	169
Kombiwerkzeug	191
Kompaktwaagen	179
Komponentenzähler	149
Kompressoren	135
Kontaktreiniger	576
Kopfbandlupe	151
Korkfußbett ESD	355
Krepp-Papierband	582
Krokoklemme ESD	387
Kugelgelenk-Halter	141
Platinenhalter	139
Schraubstock	137-139
Kugelschreiber ESD	461
Kugeltisch	177
Kunststoffkoffer ESD	444
Kupferband	479
Kurzmäntel	370
Kurzmäntel ESD	370
L	
Labor-Drehstuhl, Bimos ESD	503
Labor-Drehstuhl, ESD Bimos	503
Lackentfernerstift	547
Ladegerät	284-285
Lagerbehälter ESD	435-436
Laminierfolie ESD	460
Langarm Shirts ESD	372
Laserabsaugung	118-120, 131
Bofa	118-120
Weller	131
Leica Stereozoom-Mikroskop	164-165
Leiterplattenhalter	102, 105, 440, 442
Leiterplattenhalter ESD	440, 442

Leiterplattenhalter JBC	102
Leiterplattenhalter Weller	105
Leiterplattenmagazine cab	142-143
Leiterplattenrahmen ESD	442
Leiterplattenreiniger	549, 552-553
Leitfähige Stuhl-Doppelrolle	517
Leitfähiges Bodensystem, ESD	481
Leitlack	546
Li-Ion Akku Kilews	284-285
Linear-Tragarm	304
Loctite Abdeckmaske	583
Kleber	560-561
Reiniger	578
Schrauben-Sicherungslack	560
Löt-/EntlötKolben	39-42, 61, 79-82, 85
JBC	39-42
Weller	61, 79-82, 85
Löt-/Entlötsets Weller	76-84
Löt-/Entlötspitzen JBC	44-50
Löt-/Entlötstationen	18-25, 63-71, 95-97
Ersa	95-97
JBC	18-25
Weller	63-71
Löt-/Entlötwerkzeuge JBC	37-42
Lotabdeckband ESD	582
Lötbad	106-107
Ersa	106
Weller	107
Lötbrahtabroller	111
Lötdrähte	523-526, 529
Almit	523-526
sonstige	529
Lötbrahtvorschiebesystem	25, 74
JBC	25
Weller	74
Lötfett	542
Löthilfswerkzeug	245
Lotpasten	521-522, 531
Almit	521-522
mischer	522
sonstige	531
Lötpastenreiniger	577
Lötpastenreinigungstücher	568
Lotpasten-Spachtel	521
Löttrauchabsaug-Kit JBC	122
Löttrauchabsaugungen	113-131
Bofa	114-116
JBC	120
Weller	124-128
Wetec	113
Zubehör	117, 121-123, 129-131
Lötspitzen	44-50, 88-93
JBC	44-50
Weller	88-93
Lötspitzenaktivator	111
Lötspitzenhalter	61
Lötspitzenreiniger	52, 110
JBC	52
sonstige	110
Lötspitzen-Reinigungsschwämme	110
Lötspitzen-Reinigungswolle	110
Lötspitzenständer	56
Lötspitzenzange	193
Löttopf	105
Lötzinnabroller	111
Luftpolsterfolie ESD	412
Lupenleuchten	154-159
Daylight	156
Luxo	157
sonstige	154-157
Waldmann	158-159
Luxo Lupenleuchten	157

M	
Magnetdokumententasche	461
Matte, ESD Gehkomfort	480
Mehrzweckbehälter ESD	462
Mehrzweck-Pinzette	226
Messpinzette	178
Metriso	393, 394
Micro-Bit Set, ESD	282
Microcare-System	553
Mikrofaserstuch	570
Mikropinzetten	230-231
Mikro-Schraubendreher-Set	283
Mini Probe	399
Mousepad ESD	461
Müllbeutel ESD	463
Multifunktionsmodul Kilews	299
Multi-Opener Öffnungswerkzeug	245

N	
Nadelhalbrundzange	213
Nano-Entlötspinzette JBC	37-38
Heißluftkolben JBC	42
Heißluft-Reparaturstation JBC	34
LötKolben JBC	39
Netzteile Kilews	298-300
Nietwerkzeug	387
Nutzentrenner	144-146
Nylonhandschuhe	381

O	
Oberflächenmessgeräte ESD	391
Oberflächenreiniger	576
Öffnungswerkzeug	245

P	
Paletten ESD	425-426
Palettenaufsatzrahmen ESD	426
Pantolette	352, 354
Papierkorb ESD	462-463
Pentalobe-Feinschraubendreher PicoFinish	271
Permastat Verpackungsmaterial ESD	409-413
PE-Steckschaum ESD	417, 439
PGTest Station	388
Phillips Präzisions-schraubendreher	258
Phillips Schraubendreher	256-258, 266-269
Pinzel ESD	470-473
Pinzetten	213-234
Erem	222-225
Wetec	213-221, 226-234
Pinzett-schere	220
Pinzettzangen	220
Pistolenschrauber, Akku	286
Plastik-Lack-Spray	551
Platinenbesteck	245
Platinenhalterung	140
Polo-Shirt ESD	367-372
Polycarbonatplatten ESD	424
Polyesterfolie ESD	424
Positionierer	303
Positioniersystem	306
Pozidriv Schraubendreher	257, 266, 269
Präzisions-Abisolierer	251
Präzisions-Ausheber	244
Präzisions-Fadenzähler	151
Präzisions-Festhaltepinzette	225
Präzisions-Mehrzweck-Pinzetten	221-224
Präzisionsmesser	246-247
Präzisionspinzetten	227-236
Präzisions-Schneid-Pinzette	236
Präzisions-Schneid-Pinzette	236
Präzisions-schraubendreher	258-261
Präzisions-schraubendreher Elektronik	260
Phillips	258

Präzisionsschraubendreher Elektronik Schlitz	258
Schlitz/Phillips	261
Sechskant	259
Sechskant	261
Steckschlüssel	259-261
Torx	259
Sekundenthermometer	181
Präzisionstücher	569
Präzisionswaagen	179
PU-Schaumstoffe ESD	417
PVC-Bodenfliese ESD	474
PVC-Kleber	477

Q

Quadro-Entmantler	249
Quick-Lift-Gewebe	476

R

Reaktionsklebstoff	563
Regalbelag ESD	487
Regalboden, ESD	484
Reiniger	468, 573-578
Reinigungsbürste	572
Reinigungsmodul JBC	52
Reinigungsschwämme	52
Reinigungsstäbchen	571
Reinigungsstift	546
Reinigungstücher	567-571
Reinigungswagen, ESD	463
Reinigungswolle	52
Reinraum-Hocker, Bimos ESD	505
Staubsauger	467
Stehhilfe, Bimos ESD	507
Reinraumstuhl	504, 506, 514
Bimos ESD	504, 506
Reparaturstationen	31-34, 73, 97
Ersa	97
JBC	31-34
Weller	73
Reststegfräse	147
Reststegtrenner	193
Reworkmodul Weller	61
Rework-Paste	543-544
Reworkstationen	31-34, 73, 97
Ersa	97
JBC	31-34
Weller	73
Reworkzubehör JBC	57
Riefenprofilbelag ESD	487
Ringbücher ESD	456
Rollenwagen ESD Treston	453
Rollhocker ESD	515
Rundkabel-Entmantler	249
Rundzange	192, 196, 201, 212
Erem	212
sonstige	192, 196, 201

S

Safety Pips ESD	390
Sandale	352-353, 355
Saugdüsen Weller	94
Schablonenreiniger	550
Schablonenreinigungstücher	568
Scharnierdosen ESD	416
Schildhalter ESD	401
Schlitz Schraubendreher	256, 258, 262, 267, 269
Schlitz/Phillips-Schraubendreher	261, 266, 268, 271
Schlitztrennwände ESD	440
Schneid- & Biegeanlagen	190
Schneide-/Biegegerät	149
Schneide-/Biegemaschinen	149
Schneidpinzette	233
Schnellhefter ESD	458

Schnellwendevorrichtung, ESD	140
Schrägvornschneider	195-200
Schraubendreher	248-263
Wiha	258-263
Wera	254-255
sonstige	248-253
Schraubendreher-Satz	257, 261
Schrauben-Sicherungslack	560
Schraubenvereinzeler	301
Schrauber, Kilews	290-297, 300
Schraubkopf Bernstein	140
Schreibunterlage ESD	460
Schubladenschrank ESD	428
Schutzhaube cab	143
Schwenkarm Tarifold IDP-STAT, ESD	460
Schwenkarm, ESD Treston	484
Schwenktafel Tarifold IDP-STAT, ESD	459
Schwenk-Tragarm	305
Scrubs Reinigungstücher	568
Sechskant Schraubendreher	259-262, 267, 270
Kugelkopf Stiftschlüsselsatz	273
Kugelkopf Schraubendreher	270-271
Steckschlüssel-Feinschraubendreher	270
Seitenfaltenbeutel	413, 463
Seitenschneider	194-199
Wetec	194-199
Erem	202-211
Service-Kits ESD	405
Shears	184-189
Shirts ESD Langarm	372
Sicherheitsmesser	247
Sicherheitstritt	516
Sichthülle ESD	443
Sichtlagerkästen ESD	433-434
Sitz-Stopp-Rollen, ESD Bimos	517
Skalpell	246
Skalpellklingen	246
Smart-Tweezer	178
SMD Rework System	36
Bestückungs-Pinzette	233
Klappboxen ESD	430
Pinzette	232-233
Spulenständer ESD	444-445
SMT Reiniger	576
Socken ESD	377
Softstart-Modul	299
Sortimentskästen ESD	427, 432
Spachtel	521, 532
Spezial-Blechscherer	248
Spiralkabel ESD	384
Spitzschneider	203-207
Spitzzangen	196, 201
Splice Rahmen	150
Sprühzerstäuber ESD	580
Stabschrauber, Akku	284-285
Stahlmagazin ESD	431
Standard-Bits	279-281
Innensechskant	279, 281
Phillips	279-280
Pozidriv	279-280
Schlitz	279, 280
Torx	279, 281
Standfuß ESD	389
Standstisch ESD	514, 515
Stapelbox ESD	437
Staubbindematte	481
Staubsauger ESD	466-467
Steckschlüssel Präzisionsschraubendreher	259, 261
Stegtrenner	147, 193
Stehhilfe, Bimos ESD	501-502
Stereomikroskop	167
Stereozoom-Mikroskop	164-166
Leica	164-165

Steuereinheit, Delvo	289
Steuereinheit, Delvo ESD	289
Steuereinheiten	27-30, 62
JBC	27-30
Weller	61-62
Steuergeräte Delvo	289
Stickstoff-Durchflussregler JBC	54
Generator JBC	55
LötKolben JBC	39-40
Mess-&-Regelsystem JBC	54-55
Stretchfolie ESD	413
Stretchfolienabroller	413
Stuhl-Doppelrolle	517
Stuhlpolster, Bimos ESD	497
Stuhlrollen ESD	517
Sweatjacke ESD	373
Sweatshirt ESD	373
Systemleuchten	162
Systemleuchten Zubehör	162-163

T

Tablarbehälter ESD	443
Tablare	443
Tablare ESD	443
Tarifold IDP-STAT	459-460
ESD Hängetafel	460
ESD Schwenkarm	460
ESD Schwenktafel	459
Wandhalter	459
Techman Kollaborierender Roboter	169
Techspray Abdeckmaske	583
Antistatik Wischtuch	569
Druckluft-Spray	550
Entlötlitze	109
ESD-Beschichtungs-Spray	551
Flussmittel-Entferner	549
Flussmittelreinigungstift	546
Flussmittelstift	544
Glas- & Oberflächenreiniger	550
Handlotion	579
Isopropylalkohol	576
Kontaktreiniger	576
Leiterplattenreiniger	549
Oberflächenreiniger	576
Präzisionstücher	569
Reinigungsbürste	572
Reinigungsstäbchen	571
Reinigungstücher	567
Schablonenreiniger	550
SMT Reiniger	576
Überzugstift	547
Temperaturmessgerät	56, 61
JBC	56
Weller	61
Temperaturregler Ersa	106
Test Kit, ESD Walking	395-396
Thomsit Ableitfinish	477
Kleber	477
PVC-Kleber	477
Quick-Lift-Gewebe	476
Trennunterlage	476
Tiefzieh-Trays ESD	428-429
Tischbelag ESD	486
Tischhalterung	117
Tischklemme	117
Tischmatten-Set ESD	486
Tischmontageset	117
Tischplatte ESD	482
Tischwagen ESD	452
Titan-Pinzette	242
Torx Schraubendreher	257-262, 266-270
Transportband cab	145
Transportroller ESD	449-450

Transportrolli-Sammler ESD	447
Transportwagen ESD	450-451, 454
Trekking Pantolette ESD	352
Trekking Sandale ESD	352
Trennunterlage	476
Trennwände ESD	431
Treston Arbeitstisch WB, ESD	482
Aufbauprofile, ESD	483
Aufbaurahmen, ESD	483
Etagenbord, ESD	483
Kästenschiene, ESD	484
Regalboden, ESD	484
Rollenwagen ESD	453
Schwenkarm, ESD	484
Tischwagen ESD	452
Zusatzaufbau, ESD	484
Trockenmittelbeutel	415
T-Shirt ESD	366-367, 371

U

Überschuhe ESD	365
Überschuh-Spender	364
Überzugstift	547
Uhrmacherlupe	151
UHU Austragegerät	564
Doppelkammersystem-Mischer	564
Heißklebepistole	565
Kartuschenpistole	565
Kleber	554-559
Universalreiniger	579
Umrüstsatz ESD	387
Universal-Abisolierer	250
Universal-Ladegerät	181
Universalreiniger	579
Universalschere	191
Universal-Spannplatte Bernstein	140
Vakuumgeräte ESD	414

V

Vakuum-Pinzette	243
Vakuumpipette	42
Vakuum-SMD-Pinzette	243
Veribox	392
Verification Kit ESD	392, 396
Verpackungsmaterial ESD	407-408, 411-413
ESD Highshield	407-408, 412
ESD Permastat	409-410, 412, 413
ESD Carbostat	411
Versandschachteln ESD	416, 438
Videoinspektionssysteme Inspectis	170
Vinyl, ESD Drehstuhl	514
Vollkunststoff-Pinzette	240
Vorheizplatten	100-101, 104
JBC	100-101
Weller	104
Vornschneider	190

W

Waldmann Arbeitsplatzleuchten	160
Lupenleuchten	158-159
Walking Test ESD	395
Walking Test Kit, ESD	395, 396
Wandinheit ESD	401
Wandhalter Tarifold IDP-STAT,	459
Wandhalterung für Fersenbänder, ESD	362
Wärmeleitpaste	563-564
Chemtronics	563
sonstige	564
Warnschild ESD	419-420
Wartungswerkzeug Weller	111
Waschflasche ESD	581
Wasser Destilliertes	579
Wassereimer ESD	467

Wasserpumpenzange	219
WD-40	552
Wechselklinge Wiha	273
Weller Ablageständer	86
Absaugarme	129-130
Absaugdüsen	130
Absaughaube	130
Absaugzubehör	131
Bestückungsrahmen	176
Flächenabsaugung	127
Heißluftdüsen	94
Heißluftkolben	80
Heißluftkolbenset	85
Heißluftstationen	71-74
Laserabsaugung	131
Leiterplattenhalter	105
Löt-/EntlötKolben	61, 79-82, 85
Löt-/Entlötsets	76-84
Löt-/Entlötstationen	63-71
Lötbad	107
Lötdrahtvorschubsystem	74
Lötrauchabsaugungen	124-128
Lötspitzen	88-93
Lötspitzenhalter	61
Lötzinnabroller	111
Reworkmodul	61
Reworkstationen	73
Saugdüsen	94
Steuereinheiten	61-62
Temperaturmessgerät	61
Vorheizplatten	104
Wartungswerkzeug	111
WXsmart	61

Wera Drehmomentschraubendreher	276
Elektronik-Schraubendreher	262-263
Hochpräzisionsbits	282
Mikro-Schraubendreher-Set, ESD	283
Schlitz-Elektronik-Schraubendreher	262
Sechskant-Elektronik-Schraubendreher	262
Torx-Elektronik-Schraubendreher	262
Werkstattwagen ESD	448
Werkzeughalter	244
Werkzeugkoffer ESD	432

Wiha Außensechskant-Steckschlüssel-	
Feinschraubendreher	267
Bithalter, ESD	278
Drehmoment-Schraubendreher	274
Drehmoment-Schraubendreher Set	275
Feinschraubendreher	267
Micro-Bit Set, ESD	282
Pentalobe-Feinschraubendreher	
PicoFinish	271
Phillips-Feinschraubendreher	267-269
Phillips-Schraubendreher	266
Pozi driv-Feinschraubendreher	269
Pozi driv-Schraubendreher	266
Schlitz-/Phillips-Feinschraubendreher	268
Schlitz-/Phillips-Feinschraubendreher Set	271
Schlitz-/Phillips-Schraubendreher	266
Schlitz-Feinschraubendreher	267-269
Schlitz-Schraubendreher	266
Schraubendrehergriff	273
Sechskant-Feinschraubendreher	267, 270
Sechskant-Kugelpopf Stiftschlüsselsatz	273
Sechskant-Kugelpopf-Feinschraubendreher	270
Sechskant-Kugelpopf-Feinschraubendreher Set	271
Sechskant-Steckschlüssel-Feinschraubendreher	270
Standard-Bits	279-281
Standard-Bits, Innensechskant	279, 281
Standard-Bits, Phillips	279, 280

Wiha Standard-Bits, Pozidriv	279, 280
Standard-Bits, Schlitz	279, 280
Standard-Bits, Torx	279, 281
Standard-Bits, Torx Plus	279, 281
Torque Wechselklinge	275
Torx-Feinschraubendreher	267, 270
Torx-Feinschraubendreher Set	271
Torx-Feinschraubendreher-Satz	268
Torx-Schraubendreher	266
Torx-Schraubendreher SoftFinish, ESD	266
Wechselklinge	273
Zangen-Set	272
Winkeladapter Bernstein	140
Wischtuch ESD	469, 569
WXsmart	61

Z

Zählwaagen	179
Zangen	194-199
Zangen-Set	272
Zentrale Erdungsleiste ESD	386
Zoom-Stereo-Mikroskop	166
Zubehör Bauteilezähler	148
Bofa	117
Inspectis	171-175
Systemleuchten	162-163
Zugangsüberwachung	388
Zusatzaufbau, ESD Treston	484
Zwischenlagen ESD	439, 440

Dieser Katalog bietet auf fast 600 Seiten, und fünf Warengruppen, ein abgestimmtes Sortiment auf höchstem Qualitätsniveau. Das Sortiment wurde gemeinschaftlich von Experten bei der Wetc GmbH, auf der Basis jahrelanger Erfahrung und unzähliger Gespräche mit Anwendern erarbeitet. Um Ihnen die tägliche Arbeit mit dem Katalog zu erleichtern, haben wir vorn und hinten ein alphabetisches Stichwortverzeichnis eingefügt. Darüber hinaus ist ein schnelles Auffinden durch den Registerschnitt gewährleistet.

Allen Lieferungen liegen unsere Liefer- und Auftragsbedingungen zugrunde.

Kataloginhalte:

Wir haben uns bemüht, Fehler zu vermeiden. Sollten Sie dennoch welche finden, wäre es schön, wenn Sie uns diese mitteilen würden. Für eventuelle Druckfehler in diesem Katalog wird keine Haftung übernommen. Technische Änderungen in gleichbleibender oder verbesserter Form behalten wir uns vor.

AGB

ALLGEMEINE LIEFER- UND ZAHLUNGSBEDINGUNGEN

1. Allgemeines

- 1.1 Die nachstehenden Bedingungen gelten für jeden Auftrag. Andere Bedingungen sind für uns nur bindend, wenn wir sie schriftlich bestätigt haben.
- 1.2 Die Ausführung von Aufträgen erfolgt entsprechend unserer schriftlichen Auftragsbestätigung. Dies gilt auch für Sonderanfertigungen, Abbildungen, Zeichnungen, Maße und Gewichte, die in Katalogen und Preislisten enthalten sind, stellen branchenübliche Annäherungswerte dar.
- 1.3 Alle Angebote sind unverbindlich und freibleibend.

2. Preise

- 2.1 Es gelten die am Tage der Lieferung gültigen Verkaufspreise und Konditionen.
- 2.2 Die am Tage der Lieferung geltende Mehrwertsteuer tritt zum vereinbarten Preis hinzu.
- 2.3 Die EURO-Preise im „Electronic Metals Online-Shop“ verstehen sich ab Werk in Deutschland, unverzollt. Bei einer Bestellung findet eine Umrechnung in CHF statt.

3. Lieferung

- 3.1 Unsere Lieferungen erfolgen ab CH-5070 Frick.
- 3.2 Lieferungen erfolgen auf Kosten undw Gefahr des Käufers. Die Wahl des Versandweges und der Beförderungsmittel erfolgt nach unserem Ermessen. Auf Verlangen des Käufers wird die Sendung auf seine Kosten versichert.
- 3.3 Ein Rücktritt vom Vertrag ist zulässig, wenn in der finanziellen Lage des Käufers bis zum Liefertag eine Verschlechterung eingetreten ist, die eine pünktliche Erfüllung seiner Zahlungspflicht nicht erwarten läßt.

4. Mängelrügen und Beanstandungen

- 4.1 Mängelrügen äußerlicher Art werden nur innerhalb 8 Tagen nach Eingang unserer Sendung berücksichtigt. Funktionsmängel bei Geräten müssen unverzüglich nach Inbetriebnahme der Geräte gemeldet werden.
- 4.2 Beanstandungen wegen unvollständiger oder unrichtiger Lieferung sind innerhalb 8 Tagen nach Eingang der Sendung mitzuteilen. Bei nicht rechtzeitiger Mitteilung von Mängelrügen oder Beanstandungen gilt die Lieferung als genehmigt.

5. Gewährleistung

- 5.1 Sofern die gelieferten Erzeugnisse mit Herstellungs und Materialfehlern behaftet sind, die den Wert oder die Gebrauchstauglichkeit nicht nur unerheblich beeinträchtigen, werden wir nach unserer Wahl den Mangel durch Nachbesserung oder Ersatzlieferung beheben. Bei Fehlschlägen der Nachbesserung oder Ersatzlieferung bleibt es dem Besteller ausdrücklich vorbehalten, Herabsetzung der Vergütung oder nach seiner Wahl Rückgängigmachung des Vertrages zu verlangen.
- 5.2 Grundsätzlich nicht anerkannt werden Reklamationen, wenn ohne unser Einverständnis an den gelieferten Waren Änderungen vorgenommen wurden oder wenn ein Mangel auf unsachgemäße Handhabung oder Lagerung zurückzuführen ist.
- 5.3 Alle gesetzlichen und vertraglichen Ansprüche des Käufers aus Gewährleistungen verjähren 6 Monate nach Lieferung.

6. Rücknahme von Ware

- 6.1 Die Rückware muß in einem wiederverkäuflichen Zustand sein und dem aktuellen Stand der Technik entsprechen.

7. Zahlungen

- 7.1 Rechnungen sind zahlbar innert 30 Tagen netto, sofern keine anderen Zahlungsbedingungen vereinbart sind.
- 7.2 Bei Überschreitung des Zahlungszieles bleibt die Berechnung von Verzugszinsen vorbehalten.
- 7.3 Zahlungen gelten am Tag als geleistet, an dem wir über den Betrag verfügen können.
- 7.4 Bestellungen von Privatkunden nur bei Vorkasse.

8. Eigentumsvorbehalt

- 8.1 Die gelieferte Ware bleibt bis zur Erfüllung sämtlicher uns aus der Geschäftsverbindung mit dem Käufer zustehenden Ansprüche unser Eigentum. Dies gilt mit der Maßgabe, daß bei jedem im Verlaufe der Geschäftsverbindung eintretenden Kontoausgleiche der Eigentumsvorbehalt endgültig erlischt und daß wir nach eigener Wahl auf Verlangen des Käufers unsere Sicherheiten insoweit freigeben, als ihr Wert unsere offenen Forderungen nachhaltig um mehr als 20 % übersteigt. In jedem Falle bleibt die gelieferte Ware bis zur vollständigen Zahlung des sie betreffenden Kaufpreises unser Eigentum.
- 8.2 Der Käufer ist zum Weiterverkauf der Vorbehaltsware nur im ordnungsgemäßen Geschäftsgang berechtigt. Die Sicherungs-übereignung oder Verpfändung der Vorbehaltsware ist nicht gestattet. Sämtliche Forderungen die dem Käufer aus Lieferungen von Vorbehaltsware erwachsen, gelten in Höhe unserer Forderungen an uns abgetreten, ohne daß es hierzu einer gesonderten Erklärung bedarf. Auf unser Verlangen hat der Käufer die Abtretung bekanntzugeben und uns beim Einzug der Forderungen zu unterstützen.
- 8.3 Verlust, Beschädigung, Pfändung oder sonstige Eingriffe Dritter hinsichtlich der Vorbehaltsware oder Pfändung der abgetretenen Forderungen sind uns unverzüglich anzuzeigen. Aus der Geltendmachung unserer Ansprüche entstandene Kosten sind vom Käufer zu erstatten.

9. Zahlungsverzug

- 9.1 Bei Zahlungsverzug werden unsere sämtlichen bestehenden Forderungen – auch im Falle einer Stundung – sofort bar zur Zahlung fällig.
- 9.2 Bei vertragswidrigem Verhalten des Käufers, insbesondere bei Zahlungsverzug, sind wir zur Rücknahme der Vorbehaltsware nach Mahnung berechtigt; der Käufer ist zur Herausgabe verpflichtet.

10. Haftung

- 10.1 Soweit nicht in diesen Bedingungen etwas anderes bestimmt ist, sind sämtliche Schadensersatzansprüche des Käufers, namentlich solche für mittelbare Schäden und Mangelfolgeschäden, ausgeschlossen, es sei denn, daß uns Vorsatz oder grobe Fahrlässigkeit zur Last fällt. Dies gilt insbesondere für Ansprüche aus Verschulden bei Vertragsschluß, positiver Vertragsverletzung, Unmöglichkeit, auch teilweise Unmöglichkeit, sowie bei Verletzung von Beratungs- oder sonstigen Unterstützungsleistungen und unerlaubter Handlung.

11. Schlußbestimmungen

- 11.1 Sollten eine oder mehrere Bestimmungen unserer Bedingungen unwirksam sein, so bleibt die Wirksamkeit der übrigen Bestimmungen davon unberührt.
- 11.2 Alle Rechtsbeziehungen unterliegen dem Recht der Schweiz. Erfüllungsort für alle Verbindlichkeiten ist Frick. Der Gerichtsstand ist nach unserer Wahl am Sitz des Käufers oder bei dem für den Sitz der Gesellschaft zuständigen Gericht gegeben.

Electronic Metals GmbH
Hauptstrasse 70 / PF 67
CH-5070 Frick AG

Xhevdet Shala 05/2019

electronic  *metals*

präzise. prompt. persönlich.

Electronic Metals KW GmbH
Hauptstrasse 70
CH-5070 Frick
Fon: +41 (0)61-843 10 40
Fax: +41 (0)61-843 10 38
www.electronic-metals.ch
info@electronic-metals.ch

 **WETEC**
WE TECH YOU UP!