

# Weller



DE Originalbetriebsanleitung  
EN Translation of the original instructions  
ES Traducción del manual original  
FR Traduction de la notice originale  
IT Traduzione delle istruzioni originali  
PT Tradução do manual original  
NL Vertaling van de oorspronkelijke gebruiksaanwijzing  
SV Översättning av bruksanvisning i original  
DK Oversættelse af den originale brugsanvisning  
FI Alkuperäisten ohjeiden käännös  
GR Μετάφραση του πρωτοτύπου των οδηγιών χρήσης  
TR Orijinal işletme talimatı çevirisi  
CZ Překlad původního návodu k používání  
PL Tłumaczeniem instrukcji oryginalnej  
HU Eredeti használati utasítás fordítása  
SK Preklad pôvodného návodu na použitie  
SL Prevod izvirnih navodil  
EE Algupäraste kasutusjuhendi tõlge  
LV Instrukciju tulkojumam no oriģinālvalodas  
LT Originalios instrukcijos vertimas  
BG превод на оригиналната инструкция  
RO Traducere a instructiunilor originale  
HR Prijevod originalnih uputa  
RU Оригинальное руководство по эксплуатации  
CN 原装使用说明  
KO 오리지널 사용 설명서  
JP 取扱説明書

WATC100M  
WATC100F

1

## WATC100M, WATC100F

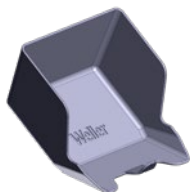
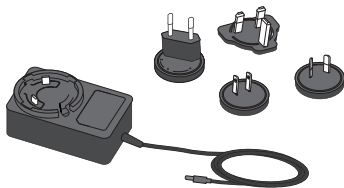

WATC100T



WATCBF



WATCBM



WATCSG

2

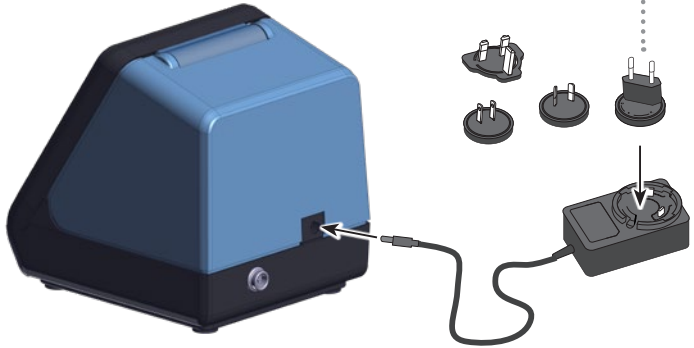
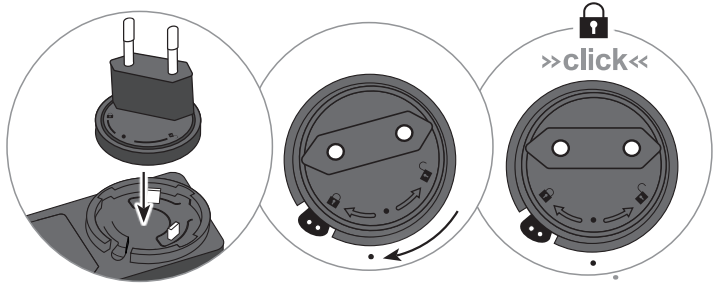

100-120 V



230 V



230 V

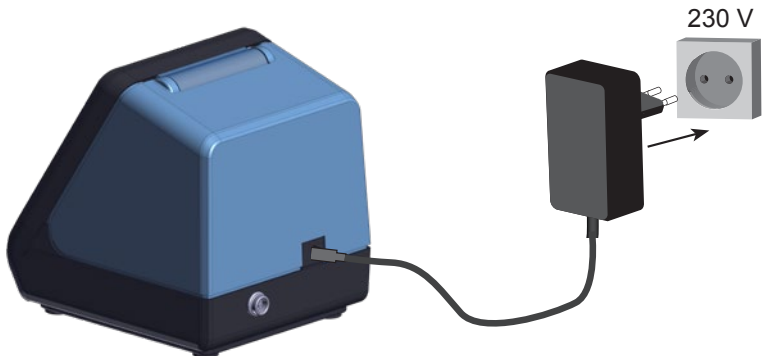

# 3

## START



DE blau EN blue ES azul FR bleu IT blu PT azul NL blauw  
SV blå DK blå FI sininen GR μπλε TR mavi CZ modrá  
PL niebieski HU kék SK modrá SL modra EE sinine LV zils  
LT mėlyna BG син RO albastru HR plavo  
RU синий CN 蓝色 KO 파란색 JP 青さ

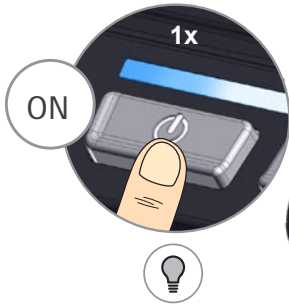

DE blau EN blue ES azul FR bleu IT blu PT azul NL blauw  
SV blå DK blå FI sininen GR μπλε TR mavi CZ modrá  
PL niebieski HU kék SK modrá SL modra EE sinine LV zils  
LT mėlyna BG син RO albastru HR plavo  
RU синий CN 蓝色 KO 파란색 JP 青さ

1.



2.



# MODE

DE Dauerbetrieb	DK Kontinuerlig drift	LV Nepārtraukta darbība
EN Continuous Mode	FI Jatkuva käyttö	LT Nuolatinis veikimas
ES Funcionamiento continuo	GR Συνεχής λειτουργία	BG Непреръсната работа
FR Fonctionnement en continu	TR Sürekli çalışma	RO Funcționare continuă
IT Funzionamento continuo	CZ Nepřetržitý provoz	HR Neprekidni rad
PT Operação contínua	PL Ciągła praca	RU Постоянная работа
NL Continu bedrijf	HU Folyamatos működés	CN 持续运行
SV Kontinuerlig drift	SK Nepretržitý prevádzka	KO 지속 운전
	SL Neprekinjen delovanje	JP 継続動作
	EE Pidev töö	

DE lila EN purple ES morado FR violet  
 IT viola PT roxo NL paars SV lila DK lilla  
 FI violetti GR μωβ TR mor CZ fialová  
 PL fioletowy HU lila SK fialová SL vijolična  
 EE lilla LV violeta LT violetinė  
 BG лилав RO mov HR ljubičasto  
 RU фиолетовый CN 紫色 KO 보라색 JP 紫



# MODE

DE Sensormodus	FI Anturitila	LV Sensora režīms
EN Sensor mode	GR Λειτουργία αισθητήρα	LT Jutiklio režimas
ES Modo de sensor	TR Sensör modu	BG Режим на сензора
FR Mode capteur	CZ Režim senzoru	RO Modul senzor
IT Modalità sensore	PL Tryb czujnika	HR Način senzora
PT Modo de sensor	HU Érzékelő mód	RU Режим сенсора
NL Sensormodus	SK Režim snímača	CN 传感器模式
SV Sensormodus	SL Način senzorja	KO 센서 모드
DK Sensortilstand	EE Andurirežiim	JP センサーモード

DE blau EN blue ES azul FR bleu IT blu PT azul  
 NL blauw SV blå DK blå FI sininen GR μπλε TR mavi  
 CZ modrá PL niebieski HU kék SK modrá SL modra  
 EE sinine LV zils LT mėlyna BG син RO albastru HR plavo  
 RU синий CN 蓝色 KO 파란색 JP 青さ



# MODE

DE Fehlermodus	FI virhetila	EE veamood
EN error mode	GR λειτουργία σφάλματος	LV kļūdas režīms
ES modo de error	TR hata modu	LT klaidos režīmas
FR mode d'erreur	CZ chybový režim	BG режим на грешка
IT modalità di errore	PL tryb błęd	RO modul de eroare
PT modo de erro	HU hibamód	HR način pogreške
NL foutmodus	SK režim chyby	RU режим ошибки
SV fel läge	SL način napake	CN 故障模式
DK fejlfunktion		KO 오류 모드
		JP エラーモード



 DE Licht blinkt rot EN light blinks red ES luz parpadea en rojo  
 FR lumière clignote en rouge IT la luce lampeggia in rosso  
 PT luz pisca em vermelho NL licht knippert rood SV ljus blinkar rött  
 DK lys blinker rødt FI valo vilkkuu punaisena GR το φως αναβοσβήνει κόκκινο  
 TR ışık kırmızı yanıp sönüyor CZ světlo bliká červeně  
 PL światło miga na czerwono HU a fény pirosan villog SK svetlo bliká červeno  
 SL luč utripa rdeče EE tuli vilgub punaselt LV gaismas mirgo sarkani  
 LT šviesa mirksi raudonai BG светлината мига в червено  
 RO lumina clipește roșu HR svjetlo treperi crveno RU свет мигает красны  
 CN 灯光闪红 KO 빨간색 빛이 깜박입니다 JP 赤い光が点滅します



TEST

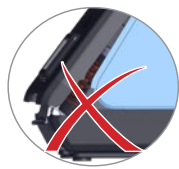
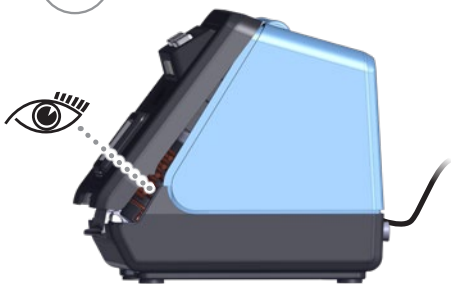

TEST



Reset

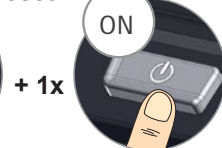

3

STOP



4

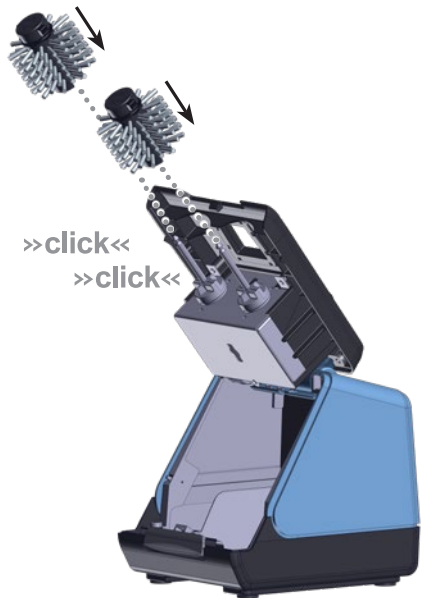
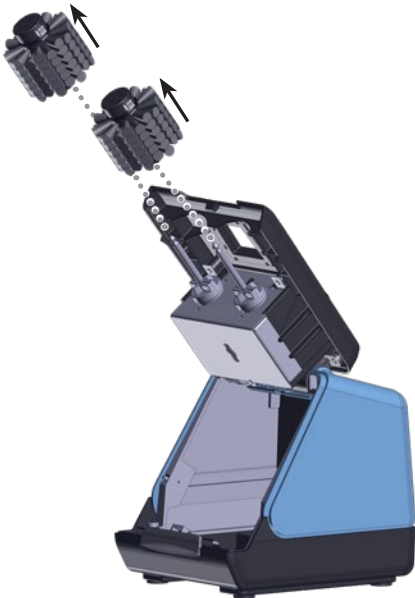
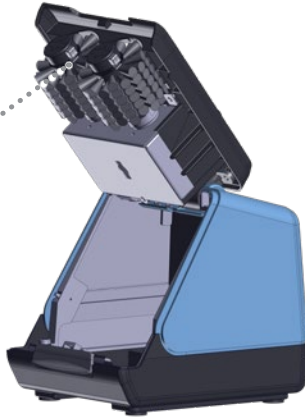



5

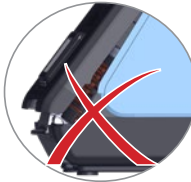
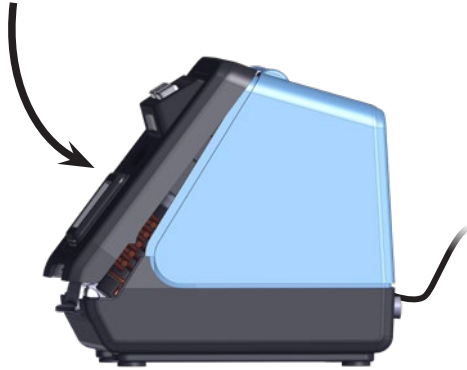

TIP

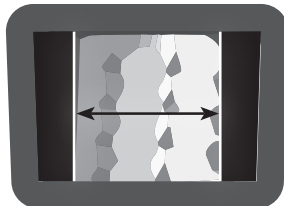
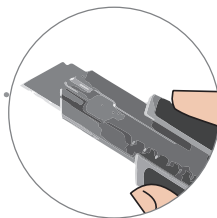
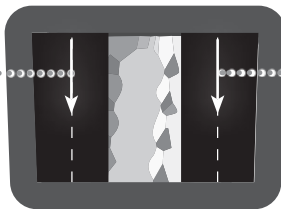

TIP

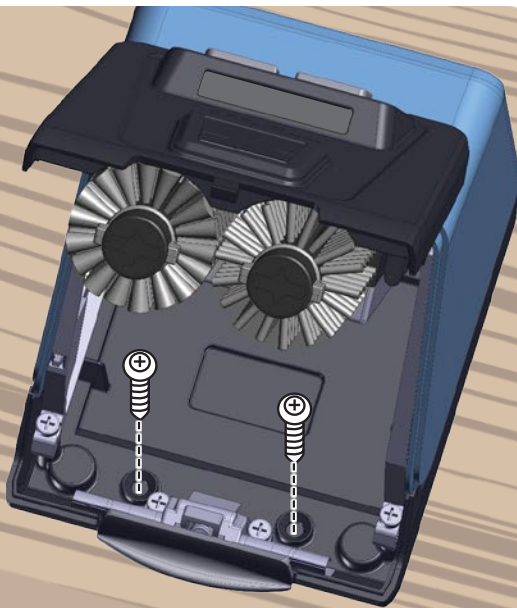
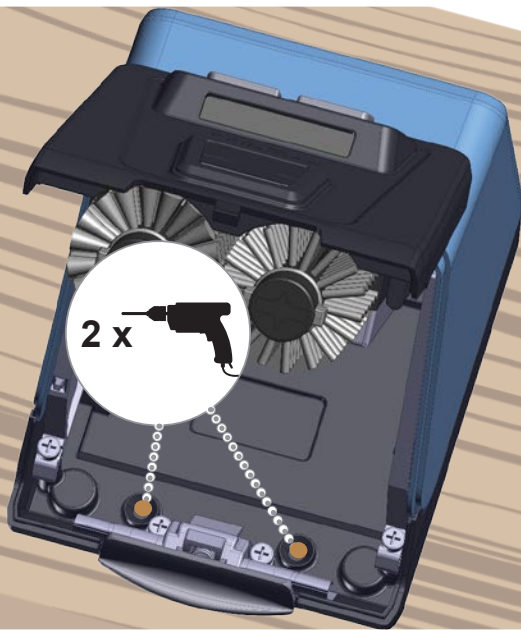



<b>DE</b>	<b>Deutsch</b>	Allgemeine Sicherheitshinweise für Elektrowerkzeuge   Sicherheitshinweise   Löten   Hinweise zum Betrieb, Pflege und Wartung   Anwendungshinweise   Garantie   Technische Daten   Entsorgung   Symbol	14
<b>EN</b>	<b>English</b>	General Power Tool Safety Warnings   Safety information   Soldering   Notes on operation, Care and maintenance   Instructions for use   Warranty   Technical Data   Disposal   Symbols	17
<b>ES</b>	<b>Español</b>	Advertencias de peligro generales para herramientas eléctricas   Advertencias de seguridad   Soltar   Indicaciones de uso, Cuidado y mantenimiento   Instrucciones de uso   Garantía   Datos Técnicos   Eliminación de residuos   Símbolos	20
<b>FR</b>	<b>Français</b>	Indications générales de sécurité pour outils électriques   Consignes de sécurité   Soudage   Consignes relatives au fonctionnement, Entretien et   maintenance   Mode d'emploi   Garantie   Caractéristiques Techniques   Élimination des déchets   Symboles	23
<b>IT</b>	<b>Italiano</b>	Avvertenze generali di sicurezza per elettroattrezzi   Avvertenze per la sicurezza   Saldare   Avvertenze di utilizzo, Cura e manutenzione   Istruzioni per l'uso   Garanzia   Dati Tecnici   Smaltimento   Simboli	26
<b>PT</b>	<b>Portugues</b>	Indicações gerais de advertência para ferramentas eléctricas   Indicações de segurança   Soldar   Indicações relativas ao funcionamento, Conservação e   manutenção   Instruções de utilização   Garantia   Características Técnicas   Eliminação   Símbolos	29
<b>NL</b>	<b>Nederlands</b>	Algemene veiligheidsaanschuivingen voor elektrische gereedschappen   Veiligheidsinstructies   Solderen   Aanwijzingen voor het gebruik, onderhoud en   Gebruiksaanwijzing   Garantie   Technische Gegevens   Afvoer   Symbolen	32
<b>SV</b>	<b>Svenska</b>	Allmänna säkerhetsanvisningar för elverktyg   Säkerhetsanvisningar   Lötning   Driftanvisningar, skötsel och underhåll   Användningsinformation   Garanti   Tekniska Data   Avfallshantering   Symboler	35
<b>DK</b>	<b>Dansk</b>	Generelle advarselshenvisninger for el værktøj   Sikkerhedsanvisninger   Lodning   Anvisninger vedrørende brug, Pleje og vedligeholdelse   Information vedr. anvendelse   Garanti   Tekniske Data   Bortskaffelse   Symboler	38
<b>FI</b>	<b>Suomi</b>	Sähkötökalujen yleiset turvallisuusohjeet   Turvallisuusohjeet   Juottaminen   Käyttöä koskevat ohjeet, aseman hoito ja huolto   Käyttöohjeet   Takuu   Tekniset Arvot   Hävittäminen   Symbolit	41
<b>GR</b>	<b>Ελληνικά</b>	Γενικές προειδοποιητικές υποδείξεις για ηλεκτρικά εργαλεία   Υποδείξεις ασφαλείας   Συγκόλληση   Υποδείξεις για τη λειτουργία, Φροντίδα και συντήρηση της συσκευής   Σημειώσεις σχετικά με τη χρήση   Εγγύηση   Τεχνικά στοιχεία   Απόσυρση   Σύμβολα	44
<b>TR</b>	<b>Türkçe</b>	Elektrikli El Aletleri için Genel Uyanı Talimatı   Güvenlik uyarıları   Lehimleme   İşletim uyarıları, temizliği ve bakımı   Kullanım talimatları   Garanti   Teknik Veriler   İmha etme   Semboller	47
<b>CZ</b>	<b>Český</b>	Všeobecná bezpečnostní upozornění pro elektrické nářadí   Bezpečnostní pokyny   Pájení   Pokyny k provozu, Údržba a servisní práce ohledně   Návod k použití   Záruka   Technické údaje   Likvidace   Symboly	50
<b>PL</b>	<b>Polski</b>	Ogólne przepisy bezpieczeństwa dla elektronarzędzi   Bezpieczeństwo   Lutowanie   Wskazówki dotyczące eksploatacji, Pielęgnacja i   konserwacja urządzenia   Wskazówki dotyczące stosowania   Gwarancja   Dane Techniczne   Utylizacja   Symbole	53
<b>HU</b>	<b>Magyar</b>	Általános biztonsági előírások elektromos kéziszerszámokhoz   Biztonsági utasítások   Forrasztás   Üzemeltetéssel kapcsolatos tudnivalók, Ápolás és karbantartás   Alkalmazási tanácsok   Garancia   Műszaki Adatok   Ártalmatlanítás   Szimbólumok	56
<b>SK</b>	<b>Slovensky</b>	Všeobecné bezpečnostné upozornenia pre elektrické náradie   Bezpečnostné pokyny   Spájkovanie   Upozornenia k prevádzke, Ošetrovanie a údržba   Pokyny na používanie   Záruka   Technické údaje   Likvidácia   Symboly	59
<b>SL</b>	<b>Slovenščina</b>	Splošna varnostna navodila za električna orodja   Varnostna navodila   Spajkanje   Navodila za delo, Nega in vzdrževanje   Napotki za uporabo   Garancija   Tehnični Podatki   Odstranjevanje   Simboli	62
<b>EE</b>	<b>Eesti</b>	Üldised ohutusjuhised   Ohutusjuhised   Jootmine   Kasutusjuhised, Hooldamine ja teenindamine   Kasutusalsed märkused   Garanti   Tehnilised Andmed   Jäätmeähtlus   Sümbool	65
<b>LV</b>	<b>Latviski</b>	Vispārējie drošības noteikumi darbam ar elektroinstrumentiem   Drošības norādes   Lodēšana   Norādes par ekspluatāciju, Apkope un kopšana   Lietošanas norādījumi   Garantija   Tehniskie dati   Utilizācija   Simboli	68
<b>LT</b>	<b>Lietuviškai</b>	Bendrosios darbu su elektriniais įrankiais saugos nuorodos   Saugos taisyklės   Litavimas   Nurodymai dėl eksploataavimo, Įprastinė ir techninė priežiūra   Naudojimo nurodymai   Garantija   Techniniai duomenys   Utilizavimas   Simboliai	71
<b>BG</b>	<b>Български</b>	Общи указания за безопасна работа с   електроинструменти   Инструкции за безопасна работа   запояване   Указания за работа, Обслужване и поддръжка   Инструкции за употреба   Гаранция   Технически данни   Отстраняване като отпадък   Симболи	74
<b>RO</b>	<b>Român</b>	Indicații generale de avertizare pentru scule electrice   Indicații de securitate   Lipire cu aliaj   Recomandări privind operaerea, Îngrijirea și întreținerea curentă   Instrucțiuni de utilizare   Garanția pentru produs   Date tehnice   Eliminarea ca deșeu   Simboluri	77
<b>HR</b>	<b>Hrvatski</b>	Opće upute za sigurnost za električne alate   Sigurnosna upozorenja   Lemljenje   Radni naputak, Njega i servisiranje   Napomene za primjenu   Jamstvo   Tehnički podaci   Zbrinjavanje   Simboli	80
<b>RU</b>	<b>Русский</b>	Общие указания по технике безопасности для   электроинструментов   Инструкции по технике безопасности   Паять   Инструкции по эксплуатации, Уход и техническое обслуживание   Инструкции по применению   Гарантия   Технические характеристики   Утилизация   Символы	84
<b>CN</b>	<b>中文</b>	安全注意事项   焊接   操作提示, 维护和保养   使用说明   保修   技术数据   废弃处理   图标	86
<b>KO</b>	<b>한국어</b>	안전 지침   납땜   사용 지침, 관리 및 유지 보수   사용 지침   보증   기술 데이터   폐기   기호	88
<b>JP</b>	<b>日本語</b>	安全に関する注意事項   ハンド付け   使用に関する注意事項, お手入れおよびメンテナンス   使用上の注意   保証規定証   テクニカルデータ   廃棄   シンボルマーク	90



Lesen Sie diese Anleitung und die Sicherheitshinweise vor Inbetriebnahme und bevor Sie mit dem Gerät arbeiten vollständig durch.

Bei Nichtbeachtung der Sicherheitsvorschriften droht Gefahr für Leib und Leben.

Bewahren Sie diese Anleitung so auf, dass sie für alle Benutzer zugänglich ist. Beachten Sie die jeweiligen Betriebsanleitungen der angeschlossenen Geräte.

## Allgemeine Sicherheitshinweise für Elektrowerkzeuge

### ⚠️ WARNUNG!

Lesen Sie alle Sicherheitshinweise, Anweisungen, Bebilderungen und technischen Daten, mit denen dieses Elektrowerkzeug versehen ist. Versäumnisse bei der Einhaltung der nachfolgenden Anweisungen können elektrischen Schlag, Brand und/oder schwere Verletzungen verursachen.

**Bewahren Sie alle Sicherheitshinweise und Anweisungen für die Zukunft auf.**

Der in den Sicherheitshinweisen verwendete Begriff „Elektrowerkzeug“ bezieht sich auf niederspannungsbetriebene Elektrowerkzeuge (mit Netzleitung) oder auf akkubetriebene Elektrowerkzeuge (ohne Netzleitung).

#### 1) Arbeitsplatzsicherheit

a) **Halten Sie Ihren Arbeitsbereich sauber und gut beleuchtet.** Unordnung oder unbeleuchtete Arbeitsbereiche können zu Unfällen führen.

b) **Arbeiten Sie mit dem Elektrowerkzeug nicht in explosionsgefährdeter Umgebung, in der sich brennbare Flüssigkeiten, Gase oder Stäube befinden.** Elektrowerkzeuge erzeugen Funken, die den Staub oder die Dämpfe entzünden können.

c) **Halten Sie Kinder und andere Personen während der Benutzung des Elektrowerkzeugs fern.** Bei Ablenkung können Sie die Kontrolle über das Elektrowerkzeug verlieren.

#### 2) Elektrische Sicherheit

a) **Vermeiden Sie Körperkontakt mit geerdeten Oberflächen wie von Rohren, Heizungen, Herden und Kühlschränken.** Es besteht ein erhöhtes Risiko durch elektrischen Schlag, wenn Ihr Körper Erdkontakt hat.

b) **Halten Sie Elektrowerkzeuge von Regen oder Nässe fern.** Das Eindringen von Wasser in ein Elektrowerkzeug erhöht das Risiko eines elektrischen Schlages.

#### 3) Sicherheit von Personen

a) **Seien Sie aufmerksam, achten Sie darauf, was Sie tun, und gehen Sie mit Vernunft an die Arbeit mit einem Elektrowerkzeug. Benutzen Sie kein Elektrowerkzeug, wenn Sie müde sind oder unter dem Einfluss von Drogen, Alkohol oder Medikamenten stehen.** Ein Moment der Unachtsamkeit beim Gebrauch des Elektrowerkzeugs kann zu ernsthaften Verletzungen führen.

b) **Tragen Sie persönliche Schutzausrüstung und immer eine Schutzbrille.** Das Tragen persönlicher Schutzausrüstung, wie Staubmaske, rutschfeste Sicherheitsschuhe, Schutzhelm oder Gehörschutz, je nach Art und Einsatz des Elektrowerkzeugs, verringert das Risiko von Verletzungen.

c) **Vermeiden Sie eine unbeabsichtigte Inbetriebnahme. Vergewissern Sie sich, dass das Elektrowerkzeug ausgeschaltet ist, bevor Sie es an die Stromversorgung und/oder den Akku anschließen, es aufnehmen oder tragen.** Wenn Sie beim Tragen des Elektrowerkzeugs den Finger am Schalter haben oder das Gerät eingeschaltet an die Stromversorgung anschließen, kann dies zu Unfällen führen.

d) **Entfernen Sie Einstellwerkzeuge oder Schraubenschlüssel, bevor Sie das Elektrowerkzeug einschalten.** Ein Werkzeug oder Schlüssel, der sich in einem drehenden Teil des Elektrowerkzeugs befindet, kann zu Verletzungen führen.

e) **Vermeiden Sie eine abnormale Körperhaltung. Sorgen Sie für einen sicheren Stand und halten Sie jederzeit das Gleichgewicht.** Dadurch können Sie das Elektrowerkzeug in unerwarteten Situationen besser kontrollieren.

f) **Tragen Sie geeignete Kleidung. Tragen Sie keine weiche Kleidung oder Schmuck. Halten Sie Haare und Kleidung fern von sich bewegenden Teilen.** Lockere Kleidung, Schmuck oder lange Haare können von sich bewegenden Teilen erfasst werden.

g) **Wenn Staub- und Rauchabsaugung montiert werden können, sind diese anzuschließen und richtig zu verwenden.** Verwendung einer Staubabsaugung kann Gefährdungen durch Staub verringern.

h) **Wiegen Sie sich nicht in falscher Sicherheit und setzen Sie sich nicht über die Sicherheitsregeln für Elektrowerkzeuge hinweg, auch wenn Sie nach vielfachem Gebrauch mit dem Elektrowerkzeug vertraut sind.** Achtloses Handeln kann binnen Sekundenbruchteilen zu schweren Verletzungen führen.

#### 4) Verwendung und Behandlung des Elektrowerkzeuges

a) **Überlasten Sie das Elektrowerkzeug nicht. Verwenden Sie für Ihre Arbeit das dafür bestimmte Elektrowerkzeug.** Mit dem passenden Elektrowerkzeug arbeiten Sie besser und sicherer im angegebenen Leistungsbereich.

b) **Benutzen Sie kein Elektrowerkzeug, dessen Schalter defekt ist.** Ein Elektrowerkzeug, das sich nicht mehr ein- oder ausschalten lässt, ist gefährlich und muss repariert werden.

c) **Ziehen Sie den Stecker aus der Steckdose und/oder entfernen Sie einen abnehmbaren Akku, bevor Sie Geräteeinstellungen vornehmen, Einsatzwerkzeuge wechseln oder das Elektrowerkzeug weglegen.** Diese Vorsichtsmaßnahme verhindert den unbeabsichtigten Start des Elektrowerkzeuges.

d) **Bewahren Sie unbenutzte Elektrowerkzeuge außerhalb der Reichweite von Kindern auf. Lassen Sie keine Personen das Elektrowerkzeug benutzen, die mit diesem nicht vertraut sind oder diese Anweisungen nicht gelesen haben.** Elektrowerkzeuge sind gefährlich, wenn sie von unerfahrenen Personen benutzt werden.

e) **Pflegen Sie Elektrowerkzeuge und Zubehörteile mit Sorgfalt. Kontrollieren Sie, ob bewegliche Teile einwandfrei funktionieren und nicht klemmen, ob Teile gebrochen oder so beschädigt sind, dass die Funktion des Elektrowerkzeuges beeinträchtigt ist. Lassen Sie beschädigte Teile vor dem Einsatz des Gerätes reparieren.** Viele Unfälle haben ihre Ursache in schlecht gewarteten Elektrowerkzeugen.

f) **Halten Sie Schneidwerkzeuge scharf und sauber.** Sorgfältig gepflegte Schneidwerkzeuge mit scharfen Schneidkanten verklemmen sich weniger und sind leichter zu führen.

g) **Verwenden Sie Elektrowerkzeug, Zubehör, Einsatzwerkzeuge usw. entsprechend diesen Anweisungen. Berücksichtigen Sie dabei die Arbeitsbedingungen und die ausführende Tätigkeit.** Der Gebrauch von Elektrowerkzeugen für andere als die vorgesehenen Anwendungen kann zu gefährlichen Situationen führen.

h) **Halten Sie Griffe und Griffflächen trocken, sauber und frei von Öl und Fett.** Rutschige Griffe und Griffflächen erlauben keine sichere Bedienung und Kontrolle des Elektrowerkzeugs in unvorhergesehenen Situationen.

#### 6) Service

a) **Lassen Sie Ihr Elektrowerkzeug nur von qualifiziertem Fachpersonal und nur mit Original-Ersatzteilen reparieren.** Damit wird sichergestellt, dass die Sicherheit des Elektrowerkzeuges erhalten bleibt.

## Sicherheitshinweise

Halten Sie andere Personen von Ihrem Arbeitsplatz fern.

Der Aufenthalt von Kindern und unbefugten Personen im Arbeitsbereich ist nicht gestattet. Lassen Sie andere Personen nicht das Lötwerkzeug oder das Kabel berühren.

### ⚠️ WARNUNG! Stromschlag

**Schützen Sie sich vor elektrischem Schlag. Durch unsachgemäßes Anschließen des Steuergeräts besteht Verletzungsgefahr durch Stromschlag und das Gerät kann beschädigt werden.**

Lesen Sie die beiliegenden Sicherheitshinweise, die Sicherheitshinweise dieser Betriebsanleitung vor Inbetriebnahme des Steuergeräts vollständig durch und beachten Sie die darin gegebenen Vorsichtsmaßnahmen.

- **Verwenden Sie nur das Originalnetzteil, das mit dem WATC100 geliefert wurde.**
- **Bei defektem Gerät können aktive Leiter frei liegen oder der Schutzleiter ohne Funktion sein.**
- Reparaturen müssen durch von Weller ausgebildete Personen erfolgen.
- Ist die Anschlussleitung des Elektrowerkzeugs beschädigt, muss sie durch eine neue Anschlussleitung ersetzt werden, die über den Kundendienst erhältlich ist.
- Schützen Sie sich vor elektrischem Schlag.
- **Vermeiden Sie Körperberührung mit geerdeten Teilen, z.B. Rohren, Heizkörpern, Herden und Kühlschränken.**
- Benutzen Sie das Lötwerkzeug nicht in feuchter oder nasser Umgebung.
- Arbeiten Sie nicht an unter Spannung stehenden Teilen.

### ACHTUNG!

Um einen ständigen Schutz gegen das Risiko eines elektrischen Schlages zu gewährleisten, darf nur an geerdete Steckdosen angeschlossen werden.

**⚠️ WARNUNG** Verbrennungsgefahr

Beim Betrieb des Steuergeräts besteht Verbrennungsgefahr am Lötwerkzeug. Werkzeuge können nach dem Ausschalten noch längere Zeit heiß sein.

- Die Lötspitze wird bei Lötvorgängen sehr heiß.
- Bei Berührung der Spitzen besteht Verbrennungsgefahr.
- Nach dem Lötprozess ist das Lötwerkzeug und der Werkstückträger noch heiß.

**Verbrennungsgefahr durch flüssiges Lötzinn. Schützen Sie sich vor Zinnspritzern.**

- Tragen Sie entsprechende Schutzbekleidung, um sich vor Verbrennungen zu schützen. Schützen Sie Ihre Augen und tragen Sie eine Schutzbrille.
- Beim Verarbeiten von Klebern sind insbesondere die Warnhinweise des Kleberherstellers zu beachten.

Das Netzkabel darf nur in die dafür zugelassenen Netzsteckdosen oder Adapter eingesteckt werden. Überprüfen Sie, ob die Netzspannung mit der Angabe auf dem Typenschild übereinstimmt. Gerät nur ausgeschaltet an die Steckdose anschließen.

Only use the original power supply that came delivered with the WATC100

**Verwenden Sie das Kabel nicht für Zwecke, für die es nicht bestimmt ist.** Benutzen Sie das Kabel nicht, um den Stecker aus der Steckdose zu ziehen. Schützen Sie das Kabel vor Hitze, Öl und scharfen Kanten

**Seien Sie aufmerksam.** Achten Sie darauf, was Sie tun. Gehen Sie mit Vernunft an die Arbeit. Benutzen Sie das Lötwerkzeug nicht wenn Sie unkonzentriert sind.

**Vermeiden Sie abnormale Körperhaltung.** Gestalten Sie Ihren Arbeitsplatz ergonomisch richtig. Vermeiden Sie Handlungsfehler beim Arbeiten. Handlungsfehler verursachen Haltungsschäden. Das Lötwerkzeug darf nur in technisch einwandfreiem Zustand in Betrieb genommen werden.

**Schutzvorrichtungen dürfen nicht außer Betrieb gesetzt werden.** Störungen und Defekte müssen umgehend beseitigt werden.

**Vor jedem Gebrauch des Geräts / Werkzeugs müssen Schutzvorrichtungen sorgfältig auf ihre einwandfreie und bestimmungsgemäße Funktion untersucht werden.**

**Überprüfen Sie, ob die beweglichen Teile einwandfrei funktionieren und nicht klemmen oder ob Teile beschädigt sind.** Sämtliche Teile müssen richtig montiert sein und alle Bedingungen erfüllen, um den einwandfreien Betrieb des Geräts zu gewährleisten.

**Benutzen Sie das richtige Werkzeug.** Benutzen Sie nur Zubehör oder Zusatzgeräte, die in der Zubehörliste aufgeführt sind oder vom Hersteller freigegeben sind. Benutzen Sie WELLER Zubehör oder Zusatzgeräte nur an original WELLER Geräten.

**Sichern Sie das Werkzeug.** Benutzen Sie Spannvorrichtungen um das Werkstück festzuhalten.

**Verwenden Sie eine Lötrauchabsaugung.** Wenn Vorrichtungen zum Anschluss von Lötrauchabsaugungen vorhanden sind, überzeugen Sie sich, dass diese angeschlossen und richtig benutzt werden.

**Löten**

Lesen und beachten Sie die Betriebsanleitung der jeweiligen verwendeten Weller Versorgungseinheit.

**Nur Original Weller Lötspitzen verwenden!**

**Behandlung der Lötspitzen**

- Achten Sie bei Lötpausen und vor dem Ablegen des Lötkolbens darauf, dass die Lötspitze gut verzinkt ist.
- Verwenden Sie keine zu aggressiven Flussmittel.
- Wählen Sie die Arbeitstemperatur so niedrig wie möglich.
- Benetzen Sie die Spitze mit Lot, bevor Sie den LötKolben für längere Zeit ablegen.
- Dieses Gerät darf nur bei Raumtemperatur und in Innenräumen verwendet werden.
- Vor Feuchtigkeit und direkter Sonneneinstrahlung schützen.

**Hinweise zum Betrieb, Pflege und Wartung**

**Vor allen Arbeiten am Gerät Stecker aus der Steckdose ziehen.**

Kontrollieren Sie regelmäßig alle angeschlossenen Kabel. Schadhafte Elektrowerkzeuge sofort jeder weiteren Verwendung entziehen.



Reparaturen müssen durch von Weller ausgebildete Personen erfolgen.  
Nur original WELLER-Ersatzteile verwenden.

**⚠️ WARNUNG**

**Legen Sie nichts anderes als Lötspitzen in den Spitzenreiniger, um Verletzungen oder Schäden am Produkt zu vermeiden.**

**Externe Stromversorgung:**

- Montieren Sie sie für Ihre Region geeigneten Steckertyp, indem Sie ihn in das Netzteil stecken, bis der Stecker einrastet

**Einschalten:**

- Das Bürstenlicht leuchtet schwach.

**Automatischer Betrieb im Sensormodus. - Kontrollleuchte leuchtet blau - :**

- Wenn die Sensoren ein Objekt in der Nähe der Öffnung erkennen, startet das Gerät automatisch. Die Bürsten beginnen sich zu drehen und das Licht leuchtet hell auf. Sobald kein Gerät erkannt wird, hören die Bürsten auf zu rotieren und das Licht wird gedimmt.

**Dauerbetrieb - Kontrollleuchte leuchtet lila - :**

- Wenn auf Dauerbetrieb gedrückt wurde, leuchtet das Bürstenlicht hell auf und die Bürsten drehen sich kontinuierlich.
- Zum Beenden, Drücken Sie einmal den Sensor- oder den Einschalterknopf. Die Einheit geht dann in den Sensormodus. Die Bürsten und das Licht werden nun nur aktiviert, wenn der Sensor eine Lötspitze in der Nähe der Öffnung erkennt.

**Bürsten wechseln:**

- Öffnen Sie das Frontgehäuse, um die Bürsten freizulegen.
- Zum Entfernen: Drücken Sie die zwei schwarzen Knöpfe unten an der Bürsten, ziehen Sie die Bürstenbaugruppe aus dem Gehäuse und entsorgen Sie sie ordnungsgemäß.
- Zum Ersetzen: Zwei schwarze Knöpfe unten an der Bürste eindrücken und Die Bürstenbaugruppe von der Motorspindel schieben und die neue Bürstenbaugruppe auf die Motorspindel schieben. Lassen Sie die Knöpfe los und vergewissern Sie sich, dass die Bürste sicher auf der Motorwelle arretiert ist.
- Frontgehäuse fest schließen.

**Schmutzwanne reinigen**

- Es wird empfohlen, die Schale etwa alle 1000 Zyklen zu leeren.
- Heben Sie das vordere Gehäuse an, um das Fach freizulegen.
- Ziehen Sie das Fach vorsichtig aus dem Gehäuse heraus. Entsorgen Sie den Inhalt der Schale ordnungsgemäß und wischen Sie die Schale nach Bedarf aus.
- Bringen Sie das Fach wieder in das Gehäuse zurück und achten Sie darauf, dass es richtig sitzt.
- Frontgehäuse fest schließen.

**Anwendungshinweise**

- Führen Sie Lötwerkzeuge für ca. 1 Sekunde in das Gerät ein, um die Spitzen zu reinigen.
- Wenn die Spitzen zu oxidiert oder mit übermäßigen Rückständen verunreinigt sind, um vom ATC richtig gereinigt zu werden, wird die Verwendung eines Spitzenreinigers oder ein Spitzenaustausch empfohlen.
- Überprüfen Sie vor dem Start den Zustand der Bürsten im Gerät und vergewissern Sie sich, dass das Fach geleert ist.
- Wenn Sie die Bürsten wechseln oder das Fach leeren, ist es eine gute Idee, das Sensorfenster und die LED zu reinigen, um weiterhin den besten Betrieb zu erhalten.
- Eine ESD-Entladung kann zu einem Ausfall des Geräts führen. In diesem Fall muss das Gerät vom Benutzer neu gestartet werden.

## Garantie

Die Mängelansprüche des Käufers verjähren in einem Jahr ab Ablieferung an ihn. Dies gilt nicht für Rückgriffsansprüche des Käufers nach §§ 478, 479 BGB. Aus einer von uns abgegebenen Garantie haften wir nur, wenn die Beschaffenheits- oder Haltbarkeitsgarantie von uns schriftlich und unter Verwendung des Begriffs „Garantie“ abgegeben worden ist.

Die Garantie verfällt bei unsachgemäßem Gebrauch und wenn von unqualifizierten Personen Eingriffe vorgenommen wurden.

Bitte informieren Sie sich unter [www.weller-tools.com](http://www.weller-tools.com).

## Technische Daten

Automatischer Lötspitzenreiniger		WATC100
Abmessungen L x B x H	(mm) (inch)	141 x 110 x 131 5.6 x 4.4 x 5.2
Spannung	(VAC) (Hz)	100-240 50/60
Betriebsspannung	(VDC)	24
Leistung	W	50
Schutzklasse		I
Gehäuse antistatisch, Schutzklasse		III

Technische Änderungen vorbehalten!



**ACHTUNG! VERBRENNUNGSGEFAHR**

### Betriebsanleitung lesen!

ESD gerechtes Design und ESD gerechter Arbeitsplatz

Vor Durchführung jeglicher Arbeiten am Gerät immer den Stecker aus der Steckdose ziehen.

### Entsorgung

Elektro- und Elektronik-Altgeräte sind getrennt zu sammeln und zu entsorgen. Entfernen Sie Leuchtmittel vor dem Entsorgen aus den Geräten. Erkundigen Sie sich bei den örtlichen Behörden oder bei Ihrem Fachhändler nach Recyclinghöfen und Sammelstellen. Je nach den örtlichen Bestimmungen können Einzelhändler verpflichtet sein, Elektro- und Elektronik-Altgeräte kostenlos zurückzunehmen. Tragen Sie durch Wiederverwendung und Recycling Ihrer Elektro- und Elektronik-Altgeräte dazu bei, den Bedarf an Rohmaterialien zu verringern. Elektro- und Elektronik-Altgeräte enthalten wertvolle, wiederverwertbare Materialien, die bei nicht umweltgerechter Entsorgung negative Auswirkungen auf die Umwelt und Ihre Gesundheit haben können. Löschen Sie vor der Entsorgung möglicherweise auf Ihrem Altgerät vorhandene personenbezogene Daten.

Entsorgen Sie ausgetauschte Geräteteile, Filter oder alte Geräte gemäß den Vorschriften Ihres Landes.

## Symbole



Achtung!



Ausgeschaltet



Warnung! Verbrennungsgefahr



Gedimmt



Betriebsanleitung lesen!



Eingeschaltet



CE-Konformitätszeichen



Blinkend



Britisches Konformitätszeichen



Elektroschrott (WEEE-Richtlinie)



Australisches Konformitätszeichen



### Netzteil



Schaltnetzteil



nicht mit defektem Netzstecker verwenden.



Kurzschlussfester Sicherheitstransformator



Kontaktbelegung



bis zu 5000 Höhenmeter verwendbar



Heiße Oberfläche, nicht berühren



Britisches Konformitätszeichen



CCC Zertifikat China



CE-Konformitätszeichen



ETL Zertifikat Nordamerika



Energieeffizienzklasse VI



Australisches Konformitätszeichen



KC Zertifikat Korea



GSE geprüft (TÜV Rheinland)



Elektroschrott (WEEE-Richtlinie)



PSE Zertifikat Japan (TÜV Rheinland)





Read these instructions and the safety guidelines carefully before starting up the unit and starting work.

Failure to observe the safety regulations results in a risk to life and limb.

Keep these instructions in a place that is accessible to all users. Please adhere to the operating instructions of the connected devices.

## General Power Tool Safety Warnings

### **⚠ WARNING!**

Read all safety warnings, instructions, illustrations and specifications provided with this power tool. Failure to follow all instructions listed below may result in electric shock, fire and/or serious injury.

**Save all warnings and instructions for future reference.**

The term „power tool“ used in the safety instructions refers to low-voltage operated power tools (with mains connection) or battery-operated power tools (without mains connection).

#### 1) Work area safety

- Keep work area clean and well lit.** Cluttered or dark areas invite accidents.
- Do not operate power tools in explosive atmospheres, such as in the presence of flammable liquids, gases or dust.** Power tools create sparks which may ignite the dust or fumes.
- Keep children and bystanders away while operating a power tool.** Distractions can cause you to lose control.

#### 2) Electrical safety

- Avoid body contact with earthed or grounded surfaces, such as pipes, radiators, ranges and refrigerators.** There is an increased risk of electric shock if your body has contact with the ground.
- Do not expose power tools to rain or wet conditions.** Water entering a power tool will increase the risk of electric shock.

#### 3) Personal safety

- Stay alert, watch what you are doing and use common sense when operating a power tool. Do not use a power tool while you are tired or under the influence of drugs, alcohol or medication.** A moment of inattention while operating power tools may result in serious personal injury.
  - Use personal protective equipment. Always wear eye protection.** Protective equipment such as a dust mask, non-skid safety shoes, hard hat or hearing protection used for appropriate conditions will reduce personal injuries.
  - Prevent unintentional starting. Ensure the switch is in the off-position before connecting to power source and/or battery pack, picking up or carrying the tool.** Carrying power tools with your finger on the switch or energising power tools that have the switch on invites accidents.
  - Remove any adjusting key or wrench before turning the power tool on.** A wrench or a key left attached to a rotating part of the power tool may result in personal injury.
  - Do not overreach. Keep proper footing and balance at all times.** This enables better control of the power tool in unexpected situations.
  - Dress properly. Do not wear loose clothing or jewellery. Keep your hair and clothing away from moving parts.** Loose clothes, jewellery or long hair can be caught in moving parts.
  - If dust and smoke extraction can be installed, they must be connected and used properly.** Use of dust collection can reduce dust-related hazards.
  - Do not let familiarity gained from frequent use of tools allow you to become complacent and ignore tool safety principles.** A careless action can cause severe injury within a fraction of a second.
- #### 4) Power tool use and care
- Do not force the power tool. Use the correct power tool for your application.** The correct power tool will do the job better and safer at the rate for which it was designed.
  - Do not use the power tool if the switch does not turn it on and off.** Any power tool that cannot be controlled with the switch is dangerous and must be repaired.
  - Disconnect the plug from the power source and/or remove the battery pack, if detachable, from the power tool before making any adjustments, changing accessories, or storing power tools.** Such preventive safety measures reduce the risk of starting the power tool accidentally.
  - Store idle power tools out of the reach of children and do not allow persons unfamiliar with the power tool or these instructions to operate the power tool.** Power tools are dangerous in the hands of untrained users.

e) **Maintain power tools and accessories.** Check for misalignment or binding of moving parts, breakage of parts and any other condition that may affect the power tool's operation. If damaged, have the power tool repaired before use. Many accidents are caused by poorly maintained power tools.

- Keep cutting tools sharp and clean.** Properly maintained cutting tools with sharp cutting edges are less likely to bind and are easier to control.
- Use the power tool, accessories and tool bits etc. in accordance with these instructions, taking into account the working conditions and the work to be performed.** Use of the power tool for operations different from those intended could result in a hazardous situation.
- Keep handles and grasping surfaces dry, clean and free from oil and grease.** Slippery handles and grasping surfaces do not allow for safe handling and control of the tool in unexpected situations.

#### 6) Service

a) **Have your power tool serviced by a qualified repair person using only identical replacement parts.** This will ensure that the safety of the power tool is maintained.

## Safety information

**Keep other persons well away from your workplace.**

The work area is out of bounds for children and unauthorized persons. Never allow other persons to touch the soldering tool or cable.

### **⚠ WARNING!**

#### Electrical shock

Protect yourself against electric shocks. Connecting the control unit incorrectly poses a risk of injury due to electric shock and can damage the device.

Carefully read the attached safety information, the safety information accompanying these operating instructions before putting the control unit into operation and observe the safety precautions specified therein.

- Only use the original power supply that came delivered with the WATC100.**
- If the device is faulty, active electrical conductors may be bare or the PE conductor may not be functional.**
- Repairs must always be referred to a Weller-trained specialist.
- If the electrical tool's power supply cord is damaged, it must be replaced with a new power supply cord available through the customer service organization.t
- Protect yourself against electric shocks.
- Avoid touching earthed objects such as pipes, heaters, cookers and refrigerators.**
- Do not use the soldering tool in a damp or wet environment.
- Never work on voltage-carrying parts.

#### CAUTION!

To provide continued protection against risk of electric shock, connect to properly grounded outlets only.

### **⚠ WARNING!**

#### Risk of burns

**Risk of burns from the soldering tool while the control unit is operating. Tools may still be hot long after they have been switched off.**

- The soldering tip becomes very hot during soldering work.
- There is a risk of burns from touching the tips.
- After the soldering process, the soldering tool and the workpiece holder are still hot.

**Risk of burning through liquid solder. Protect yourself against solder splashes.**

- Wear appropriate protective clothing to protect yourself against burns. Protect your eyes by wearing eye protection.
- When working with adhesives, special attention must be paid to the warning information provided by the adhesive manufacturer.

The power cable must only be plugged into the power socket or adapter approved for this purpose. Check to see if the mains voltage matches the ratings on the nameplate. Make sure the machine is switched off before plugging in.

**Only use the original power supply that came delivered with the WATC100**

**Do not use the cable for purposes other than those for which it is intended.** Do not use the cable to pull the plug out of the socket. Protect the cable against heat, oil and sharp edges.

**Be alert.** Pay attention to what you are doing. Be smart when using the unit. Do not use the soldering tool if you are having difficulty concentrating.

**Avoid abnormal posture.** Arrange your work station in an ergonomically correct way. Avoid bad posture when using the unit, as this can lead to postural problems. The soldering tool must be operated only in perfect technical working order.

**Safety devices must not be deactivated.** Faults and defects must be repaired immediately.

**Before using the unit / tool, safety devices must be carefully checked to make sure that they are functioning properly and in the manner intended.**

**Check that moving parts are functioning properly and are not sticking, and whether parts are damaged.** All parts must be correctly fitted and must satisfy all the requirements necessary to guarantee troublefree operation of the unit.

**Use the correct tool.** Use only accessories or auxiliary devices which are included in the list of accessories or approved for use by the manufacturer. Use WELLER accessories or auxiliary devices on original WELLER equipment only.

**Secure the tool.** Use clamping fixtures to hold the workpiece.

**Use a solder fume extraction unit.** If appliances for connecting solder fume extraction units are available, ensure that they are connected and used properly.

### Soldering



Please be sure to read and follow the operating instructions for your Weller Supply Unit.

**Use only original Weller soldering tips!**

### Handling the soldering tips

- Make sure that the soldering tip is well coated with solder during breaks between soldering work and prior to storage of the device.
- Do not use aggressive fluxing agents.
- Select as low a working temperature as possible.
- Coat the tip with solder prior to storage if you do not intend to use the soldering iron for an extended period of time.
- This device may only be used at room temperature and indoors.
- Protect against moisture and direct sunlight.

### Notes on operation, Care and maintenance



**Before doing any work on the machine, pull the plug out of the socket.**

Check all connected cables on a regular basis. If power tools are damaged, they must be immediately removed from use.



**Repairs must always be referred to a Weller-trained specialist.**

**Use original replacement parts only.**



**Do not place anything other than soldering tips into the tip cleaner to avoid risk of injury or damage to the product.**

### External Power Supply:

- Mount plug type appropriate for your region by slipping into the power adapter until the plug clicks in.

### Power On:

- Brush light will be lit dimly.

### Automatically in Sensor mode. - Indicator light glows blue -:

- In Sensor Mode, unit will automatically start when the sensors detect an object near the opening. The brushes will start rotating and the light will brighten. The brushes will stop rotating and the light will dim when no object is detected by the sensors.

### Continuous Mode - Indicator light glows purple -:

- When pressed, brush light will turn on brightly and brushes will rotate continuously.
- To end, press once Sensor mode button or Power button. Unit reverts to sensor mode. Brushes and light will brighten only when sensor detects a tip near the opening.

### Changing brushes:

- Lift front housing to expose brushes.
- To remove- Push in two black buttons located at the bottom of the brush and pull brush assembly away from the motor and dispose of properly.
- To replace- Push in two black buttons located at the bottom of the brush and slide onto motor spindle. Release buttons and assure that the brush is securely locked onto the motor spindle.
- Close front housing securely.

### Cleaning debris tray

- It is recommended to empty the tray after approximately every 1000 cycles.
- Lift front housing to expose tray.
- Carefully pull out tray from housing. Dispose the contents of the tray properly and wipe out tray as necessary.
- Return tray to housing making sure it is properly seated.
- Close front housing securely.

### Instructions for use

- Insert soldering tools into the unit for approx. 1 second to clean the tips.
- If the tips are too oxidised or contaminated with excessive residues to be properly cleaned by the ATC, the use of a tip cleaner or tip replacement is recommended.
- Before starting, check the condition of the brushes in the appliance and make sure that the tray is emptied.
- When you change the brushes or empty the tray, it is a good idea to clean the sensor window and LED to continue to get the best operation.
- An ESD discharge can cause the device to fail. In this case, the device must be restarted by the user.

### Warranty

Claims by the buyer for physical defects are time-barred after a period of one year from delivery to the buyer. This does not apply to claims by the buyer for indemnification in accordance with §§ 478, 479 BGB (German Federal Law Gazette).

We shall only be liable for claims arising from a warranty furnished by us if the quality or durability warranty has been furnished by use in writing and using the term „Warranty“.

The warranty shall be void if damage is due to improper use and if the device has been tampered with by unauthorized persons.

For more information please visit [www.weller-tools.com](http://www.weller-tools.com).

### Technical Data

Automatic tip cleaner	WATC100	
Dimensions L x W x H	(mm ) (inch)	141 x 110 x 131 5.6 x 4.4 x 5.2
Mains supply voltage	(VAC) (Hz)	100-240 50/60
Operating voltage	(VDC)	24
Power consumption	W	50
Safety class		I
antistatic housing, Safety class		III

Subject to technical alterations and amendments.



**Read the operating instructions!**

**ESD-compatible design and ESD-compatible workstation**













Before performing work of any kind on the unit, always disconnect the power plug from the socket.

**Disposal**

















Waste light sources have to be removed from equipment. Check with your local authority or retailer for recycling advice and collection point. According to local regulations retailers may have an obligation to take back waste electrical and electronic equipment free of charge. Your contribution to re-use and recycling of waste electrical and electronic equipment helps to reduce the demand of raw materials. Waste electrical and electronic equipment contain valuable, recyclable materials, which can adversely impact the environment and the human health, if not disposed of in an environmentally compatible manner. Delete personal data from waste equipment, if any.

Dispose of replaced equipment parts, filters or old devices in accordance with the rules and regulations applicable in your country.

**Symbols**

	Caution!		Off
	Warning! Risk of burns		Dimmed
	Read the operating instructions!		On
	CE mark of conformity		Flashing
	British Conformity Mark		Electrical waste (WEEE Directive)
	Australian Conformity Mark		

**Power supply**

	Switching power supply		Do not use with a defective power plug.
	short-circuit-proof safety isolating transformer		Contact configuration/pinout
	Usable at altitudes up to 5000 meters		Hot surface, do not touch
	British Conformity Mark		CCC Certificate China
	CE mark of conformity		ETL Certificate North America <small>Intertek</small>
	Energy Efficiency Class VI		Australian Conformity Mark
	KC Certificate Korea		GSE tested (TUV Rheinland)
	Electrical waste (WEEE Directive)		PSE Certificate Japan (TUV Rheinland)



Antes de poner en funcionamiento y comenzar a trabajar con el aparato, leer completamente las presentes instrucciones e indicaciones de seguridad.

Si incumple las normas de seguridad corre el riesgo de sufrir importantes lesiones físicas o incluso mortales. Conservar las presentes instrucciones en un lugar accesible para todos los usuarios. Siga las instrucciones del manual de uso del aparato conectado.

## Advertencias de peligro generales para herramientas eléctricas

### ⚠ ¡ADVERTENCIA!

Lea las indicaciones de seguridad, instrucciones, descripciones y datos que se incluyen en el aparato. En caso de no atenerse a las instrucciones siguientes, ello puede provocar una electrocución, incendio y/o lesiones serias.

**Guardar todas las advertencias de peligro e instrucciones para futuras consultas.**

El término „herramienta eléctrica“ utilizado en las instrucciones de seguridad se refiere a herramientas eléctricas de baja tensión (con conexión a la red eléctrica) o a herramientas eléctricas con batería (sin conexión a la red eléctrica).

#### 1) Seguridad del puesto de trabajo

a) **Mantenga limpio y bien iluminado su puesto de trabajo.** El desorden o una iluminación deficiente en las áreas de trabajo pueden provocar accidentes.

b) **No utilice la herramienta eléctrica en un entorno con peligro de explosión, en el que se encuentren combustibles líquidos, gases o material en polvo.** Las herramientas eléctricas producen chispas que pueden llegar a inflamar los materiales en polvo o vapores.

c) **Mantenga alejados a los niños y otras personas de su puesto de trabajo al emplear la herramienta eléctrica.** Una distracción le puede hacer perder el control sobre la herramienta eléctrica.

#### 2) Seguridad eléctrica

a) **Evite que su cuerpo toque partes conectadas a tierra como tuberías, radiadores, cocinas y refrigeradores.** Existe un mayor riesgo de choque eléctrico si su cuerpo tiene contacto con la tierra.

b) **No exponga la herramienta eléctrica a la lluvia y evite que penetren líquidos en su interior.** Existe el peligro de recibir una descarga eléctrica si penetran ciertos líquidos en la herramienta eléctrica.

#### 3) Seguridad de personas

a) **Esté atento a lo que hace y emplee la herramienta eléctrica con prudencia.** No utilice la herramienta eléctrica si estuviese cansado, ni tampoco después de haber consumido alcohol, drogas o medicamentos. Ni el estar atento durante el uso de la herramienta eléctrica puede provocarle serias lesiones.

b) **Utilice un equipo de protección personal y en todo caso unas gafas de protección.** El riesgo a lesionarse se reduce considerablemente si, dependiendo del tipo y la aplicación de la herramienta eléctrica empleada, se utiliza un equipo de protección adecuado como una mascarilla antipolvo, zapatos de seguridad con suela antideslizante, casco, o protectores auditivos.

c) **Evite una puesta en marcha fortuita. Asegurarse de que la herramienta eléctrica esté desconectada antes de conectarla a la toma de corriente y/o al montar el acumulador, al recogerla, y al transportarla.** Si transporta la herramienta eléctrica sujetándola por el interruptor de conexión/desconexión, o si introduce el enchufe en la toma de corriente con la herramienta eléctrica conectada, ello puede dar lugar a un accidente.

d) **Retire las herramientas de ajuste o llaves fijas antes de conectar la herramienta eléctrica.** Una herramienta de ajuste o llave fija colocada en una pieza rotante puede producir lesiones al poner a funcionar la herramienta eléctrica.

e) **Evite posturas arriesgadas. Trabaje sobre una base firme y mantenga el equilibrio en todo momento.** Ello le permitirá controlar mejor la herramienta eléctrica en caso de presentarse una situación inesperada.

f) **Lleve puesta una vestimenta de trabajo adecuada.** No utilice vestimenta suelta ni joyas. Mantenga su pelo, vestimenta y guantes alejados de las piezas móviles. La vestimenta suelta, las joyas o el pelo largo se pueden enganchar en las piezas móviles.

g) **Si se pueden instalar dispositivos de extracción de polvo y humo, deben conectarse y utilizarse correctamente.** El empleo de estos equipos reduce los riesgos derivados del polvo.

h) **No permita que la familiaridad adquirida por el uso frecuente de las herramientas le haga volverse demasiado confiado en sí mismo, ignorando los principios de seguridad de la herramienta.** Una acción negligente puede provocar lesiones graves en una fracción de segundo.

#### 4) Uso y trato cuidadoso de herramientas eléctricas

a) **No sobrecargue la herramienta eléctrica.** Use la herramienta eléctrica prevista para el trabajo a realizar. Con la herramienta adecuada podrá trabajar mejor y más seguro dentro del margen de potencia indicado.

b) **No utilice herramientas eléctricas con un interruptor defectuoso.** Las herramientas eléctricas que no se puedan conectar o desconectar son peligrosas y deben hacerse reparar.

c) **Desconecte el enchufe de la toma de corriente y/o, si es desmontable, retire el juego de acumuladores de la herramienta eléctrica antes de realizar cualquier ajuste, cambiar accesorios o guardar la herramienta eléctrica.** Esta medida preventiva reduce el riesgo de poner en funcionamiento accidentalmente la herramienta eléctrica.

d) **Guarde las herramientas eléctricas fuera del alcance de los niños.** No permita la utilización de la herramienta eléctrica a aquellas personas que no estén familiarizadas con su uso o que no hayan leído estas instrucciones. Las herramientas eléctricas utilizadas por personas inexpertas son peligrosas.

e) **Realice el mantenimiento de las herramientas eléctricas y los accesorios.** Compruebe que no haya desalineación u obstrucción de las partes móviles de la herramienta eléctrica, ruptura de piezas y cualquier otra circunstancia que pueda afectar al funcionamiento de la herramienta eléctrica. Si sufre algún daño, haga reparar la herramienta eléctrica antes de volver a utilizarla. Muchos de los accidentes se deben a herramientas eléctricas con un mantenimiento deficiente.

f) **Mantenga los útiles limpios y afilados.** Los útiles mantenidos correctamente se dejan guiar y controlar mejor.

g) **Utilice la herramienta eléctrica, accesorios, útiles, etc. de acuerdo a estas instrucciones, considerando en ello las condiciones de trabajo y la tarea a realizar.** El uso de herramientas eléctricas para trabajos diferentes de aquellos para los que han sido concebidas puede resultar peligroso.

h) **Mantenga secos, limpios y libres de aceite y grasa los mangos así como las superficies de agarre.** Los mangos y las superficies de agarre resbaladizas no permiten asegurar una manipulación y un control seguro de la herramienta en situaciones imprevistas.

#### 6) Servicio

a) **Únicamente haga reparar su herramienta eléctrica por un profesional, empleando exclusivamente piezas de repuesto originales.** Solamente así se mantiene la seguridad de la herramienta eléctrica.

## Advertencias de seguridad

**Mantener alejadas a otras personas del lugar de trabajo.**

No está permitida la presencia de niños o personas no autorizadas en el área de trabajo. No permita que otras personas toquen las herramientas para soldar o los cables.

### ⚠ ADVERTENCIA Descarga eléctrica

**Protéjase de las descargas eléctricas. Si se conecta inadecuadamente la unidad de control existe peligro de provocar daños personales y materiales como consecuencia de descargas eléctricas.**

Lea íntegramente las instrucciones de seguridad adjuntas y las instrucciones de seguridad de este manual de instrucciones antes de poner en servicio la unidad de control y observe las precauciones indicadas en las mismas.

- **Utilice solo el suministro de energía original que vino entregado con el WATC100.**
- **Si el aparato estuviera averiado puede haber conductores activos desnudos o no funcionar el conductor protector.**
- Las reparaciones deberán ser realizadas por especialistas formados por Vöelker.
- Si el cable de conexión de la herramienta eléctrica está dañado, debe sustituirse por un cable de conexión nuevo, disponible en el servicio de atención al cliente. t
- Protéjase de las descargas eléctricas.
- **Evite el contacto con piezas conectadas a masa o toma de tierra, p. ej. con tubos, radiadores, placas eléctricas de cocina o frigoríficos.**
- No utilice el soldador en ambientes húmedos o mojados.
- No trabaje con piezas que estén bajo tensión.

### ¡ATENCIÓN!

**Para garantizar una protección constante frente al riesgo de descarga eléctrica, solo se puede conectar a una toma de corriente con puesta a tierra.**

**⚠ ADVERTENCIA** Riesgo de quemaduras

Durante el funcionamiento de la unidad de control existe peligro de sufrir quemaduras con el soldador. Las herramientas de trabajo podrían permanecer calientes incluso mucho después de apagarlas.

- La punta de soldar se calienta mucho durante los trabajos de soldadura.
- Existe riesgo de quemaduras al tocar las puntas de soldadura/desoldadura.
- Tras el proceso de soldadura el soldador y su soporte todavía están calientes.

**Peligro de sufrir quemaduras por la manipulación de estaño líquido. Protejase de las salpicaduras de estaño.**

- Usar ropa protectora adecuada para protegerse de posibles quemaduras. Proteger los ojos con unas gafas protectoras.
- Al trabajar con adhesivos, se deben observar sobre todo las advertencias del fabricante de los mismos.

**El cable de la corriente eléctrica debe enchufarse únicamente en tomas de corriente (enchufe hombre) o en adaptadores homologados.** Compruebe si la tensión de red coincide con la indicada en la placa de características. Asegurarse que la máquina está desconectada antes de enchufarla.

**Only use the original power supply that came delivered with the WATC100**

**Utilice el cable único para aquellos fines para los que ha sido previsto.** No tire nunca del cable para desenchufar el enchufe de la toma de corriente. Proteja el cable del calor, de manchas de aceite y de cantos afilados.

**Preste atención.** Prestar atención a lo que se hace. Realizar el trabajo con sentido común. No utilice el soldador cuando esté desconcentrado.

**Evite posturas incorrectas.** La configuración del lugar de trabajo debe ser ergonómica. Evitar posturas incorrectas durante el trabajo, ya que dan lugar a lesiones. Utilice el soldador únicamente cuando esté en perfecto estado.

**Los dispositivos de protección no deben ponerse fuera de servicio.** Las averías y los defectos deben solucionarse inmediatamente.

**Antes de cada uso del aparato o herramienta, debe comprobarse minuciosamente que los dispositivos de seguridad funcionan a la perfección y de la forma prevista.**

**Comprobar que las piezas móviles funcionan perfectamente, que no se atascan y que no están dañadas.** Para garantizar el correcto funcionamiento del aparato, todas las piezas deberán estar montadas correctamente y cumplir todos los requisitos.

**Usar la herramienta adecuada.** Utilizar solo accesorios o aparatos complementarios que estén incluidos en la lista de accesorios o que estén aprobados por el fabricante. Utilizar los accesorios o aparatos complementarios WELLER solamente en aparatos WELLER originales.

**Asegurar la herramienta.** Utilizar dispositivos de sujeción para fijar la pieza de trabajo.

**Usar un equipo de aspiración de humos de soldadura.** Si se dispone de dispositivos para la conexión de equipos de aspiración de humos de soldadura, asegúrese de que estos estén bien conectados y de que se usen correctamente.

**Soltar**



*Leer y respetar las instrucciones que figuran en el manual de uso de la unidad de alimentación Weller.*

**¡Usar únicamente puntas de soldar originales de Weller!**

**Manipulación de las puntas de soldar**

- Cuando no vaya a usar el soldador o cuando lo coloque en el soporte asegurarse de que la punta esté bien estañada.
- No usar fundentes (pasta de soldar) agresivos.
- Ajustar la temperatura de trabajo más baja posible.
- Aplicar estaño a la punta de soldar antes de guardar el soldador durante un espacio de tiempo prolongado.
- Sólo está permitido usar este aparato a temperatura ambiente y en interiores.
- Proteger de la humedad y de la radiación directa del sol.

**Indicaciones de uso, Cuidado y mantenimiento**

**⚠ ADVERTENCIA**



**Antes de realizar cualquier trabajo en la máquina, desenchufarla de la alimentación eléctrica.**

Revisar periódicamente todos los cables conectados.

Retirar las herramientas eléctricas defectuosas inmediatamente para que no se sigan utilizando.



**Las reparaciones deberán ser realizadas por especialistas formados por Weller. Use sólo piezas de recambio originales.**

**⚠ ADVERTENCIA**

**No coloque nada más que puntas de soldadura en el limpiador de puntas para evitar lesiones o daños en el producto.**

**Fuente de alimentación externa:**

- Coloque el tipo de enchufe adecuado para su región insertándolo en la fuente de alimentación hasta que el enchufe encaje en su sitio

**Encender:**

• La luz del cepillo está débilmente encendida.

**Funcionamiento automático en modo sensor. - La luz de control se enciende en azul -**

- Cuando los sensores detectan un objeto cerca de la abertura, el dispositivo se inicia automáticamente. Los cepillos comienzan a girar y la luz se ilumina intensamente. Una vez que no se detecta ningún objeto, los cepillos dejan de girar y la luz se atenúa.

**Funcionamiento continuo - La luz de control se enciende en morado -:**

- Si se ha presionado el botón de funcionamiento continuo, la luz de las cerdas se iluminará intensamente y las cerdas girarán de forma continua.
- Para finalizar, pulse una vez el botón del sensor o el botón de encendido. La unidad pasa entonces al modo sensor. Ahora, los cepillos y la luz solo se activan cuando el sensor detecta una punta de soldadura cerca de la abertura.

**Cambiar los cepillos:**

- Abra la carcasa frontal para acceder a los cepillos.
- Para remover, presione los dos botones negros en la parte inferior de los cepillos, saque el conjunto de cepillos de la carcasa y deséchelo adecuadamente.
- Para reemplazar, presione dos botones negros en la parte inferior del cepillo y deslice el conjunto del cepillo fuera del husillo del motor. Deslice el nuevo conjunto del cepillo sobre el husillo del motor. Suelte los botones y asegúrese de que el cepillo esté bloqueado de forma segura en el eje del motor.
- Cierre la carcasa frontal firmemente.

**Limpiar la bandeja de suciedad.**

- Se recomienda vaciar la bandeja aproximadamente cada 1000 ciclos.
- Levante la carcasa frontal para exponer el compartimento.
- Retire con cuidado el compartimento de la carcasa. Deseche el contenido de la bandeja correctamente y limpie la bandeja según sea necesario.
- Vuelva a colocar el compartimento en la carcasa, asegurándose de que esté correctamente encajado.
- Cierre la carcasa frontal firmemente.

**Instrucciones de uso**

- Inserte las herramientas de soldadura en el aparato durante aprox. 1 segundo para limpiar las puntas.
- Si las puntas están demasiado oxidadas o contaminadas con residuos excesivos para ser limpiadas correctamente por el ATC, se recomienda el uso de un limpiador de puntas o un reemplazo de las puntas.
- Antes del inicio, compruebe el estado de los cepillos del aparato y asegúrese de que la bandeja está vacía.
- Cuando cambie los cepillos o vacíe la bandeja, es conveniente limpiar la ventana del sensor y el LED para seguir contando con el mejor funcionamiento.

- Una descarga ESD puede provocar el fallo del dispositivo. En este caso, el usuario debe reiniciar el dispositivo.

### Garantía

Los derechos de reclamación por defectos del comprador prescriben un año después de la compra. Sólo válido para los derechos del comprador según el art. §§ 478, 479 BGB (código civil alemán).

Únicamente nos responsabilizamos de los derechos de garantía cuando la garantía de compra y vida útil del aparato haya sido entregada por nosotros por escrito y utilizando el término „Garantía“.

La garantía quedará anulada en caso de manipulación inadecuada del aparato o cuando sea utilizado por operarios no cualificados.

Para más información visite nuestra web:  
www.weller-tools.com.

### Datos Técnicos

Limpiador automático de puntas de soldador		WATC100
Dimensiones L x An x Al	(mm) (inch)	141 x 110 x 131 5.6 x 4.4 x 5.2
Tensión de red	(VAC) (Hz)	100-240 50/60
Tensión de funcionamiento	(VDC)	24
Consumo de potencia	W	50
Clase de protección		I
caja antiestática, Clase de protección		III

¡Reservado el derecho a realizar modificaciones técnicas!

### ADVERTENCIA ¡ATENCIÓN! RIESGO DE QUEMADURAS

¡Leer el manual de instrucciones!

Puesto de trabajo y producto fabricado de conformidad con las normas ESD Design

Antes de realizar cualquier trabajo con el aparato retirar el enchufe de conexión de la toma de corriente eléctrica.

### Eliminación de residuos

Los residuos de aparatos eléctricos y electrónicos se deben recoger y desechar por separado. Retire las fuentes de iluminación de los aparatos antes de desecharlos. Infórmese en las autoridades locales o en su distribuidor especializado sobre los centros de reciclaje y los puntos de recogida. Dependiendo de las disposiciones locales al respecto, los distribuidores minoristas pueden estar obligados a aceptar de forma gratuita la devolución de residuos de aparatos eléctricos y electrónicos. Contribuya mediante la reutilización y el reciclaje de sus residuos de aparatos eléctricos y electrónicos a reducir la demanda de materias primas. Los residuos de aparatos eléctricos y electrónicos contienen valiosos materiales reutilizables que pueden tener efectos negativos para el medio ambiente y su salud si no son desechados de forma respetuosa con el medio ambiente. Antes de desecharlos, elimine los datos personales que podría haber en los residuos de sus aparatos.

Elimine los componentes y filtros cambiados en el aparato, así como aparatos en desuso, siguiendo la normativa vigente en su país.

### Símbolos

	Atención!		Desconectado
	¡Advertencia! Riesgo de quemaduras		Atenuado
	¡Leer el manual de instrucciones!		Conectado
	Marcado CE		Intermitente
	Marcado de conformidad británico		Residuos eléctricos (Directiva RAEE)
	Marca de Conformidad Australiana		

### Fuente de alimentación

	Fuente de alimentación conmutada		no utilizar con un enchufe de red defectuoso.
	Transformador aislante de seguridad a prueba de cortocircuitos		Asignación de contactos
	puede utilizarse hasta 5000 metros de altitud		Superficie caliente, no tocar
	Marcado de conformidad británico		Certificado CCC China
	Marcado CE		Certificado ETL Norteamérica
	Clase de eficiencia energética VI		Marca de Conformidad Australiana
	Certificado KC Corea		Prueba GSE (TÜV Rheinland)
	Residuos eléctricos (Directiva RAEE)		Certificado PSE Japón (TÜV Rheinland)



Lisez entièrement ce manuel ainsi que les consignes de sécurité avant la mise en service et avant de travailler avec l'appareil.

Dans le cas du non-respect des consignes de sécurité, il y a danger pour le corps et danger de mort.

Conserver le présent manuel de telle manière qu'il soit accessible à tous les utilisateurs. Veuillez considérer les modes d'emploi respectifs des appareils raccordés.

## Indications générales de sécurité pour outils électriques

### ⚠ AVERTISSEMENT!

Lisez toutes les consignes de sécurité, instructions, présentations et données que vous recevez avec l'appareil. Le fait de ne pas suivre toutes les instructions données cidessous peut provoquer un choc électrique, un incendie et/ou une blessure grave.

**Conserver tous les avertissements et toutes les instructions pour pouvoir s'y reporter ultérieurement.**

Le terme «outil électrique» utilisé dans les consignes de sécurité désigne les outils électriques à basse tension (avec connexion au secteur) ou les outils électriques à batterie (sans connexion au secteur).

#### 1) Sécurité de la zone de travail

a) **Conserver la zone de travail propre et bien éclairée.** Les zones en désordre ou sombres sont propices aux accidents.

b) **Ne pas faire fonctionner les outils électriques en atmosphère explosive, par exemple en présence de liquides inflammables, de gaz ou de poussières.** Les outils électriques produisent des étincelles qui peuvent enflammer les poussières ou les fumées.

c) **Maintenir les enfants et les personnes présentes à l'écart pendant l'utilisation de l'outil.** Les distractions peuvent vous faire perdre le contrôle de l'outil.

#### 2) Sécurité électrique

a) **Éviter tout contact du corps avec des surfaces reliées à la terre telles que les tuyaux, les radiateurs, les cuisinières et les réfrigérateurs.** Il existe un risque accru de choc électrique si votre corps est en contact avec la terre.

b) **Ne pas exposer les outils à la pluie ou à des conditions humides.** La pénétration d'eau à l'intérieur d'un outil augmentera le risque de choc électrique.

#### 3) Sécurité des personnes

a) **Rester vigilant, regarder ce que vous êtes en train de faire et faire preuve de bon sens dans votre utilisation de l'outil. Ne pas utiliser un outil lorsque vous êtes fatigué ou sous l'emprise de drogues, d'alcool ou de médicaments.** Un moment d'inattention en cours d'utilisation d'un outil peut entraîner des blessures graves des personnes.

b) **Utiliser un équipement de sécurité. Toujours porter une protection pour les yeux.** Les équipements de sécurité tels que les masques contre les poussières, les chaussures de sécurité antidérapantes, les casques ou les protections acoustiques utilisés pour les conditions appropriées réduiront les blessures de personnes.

c) **Éviter tout démarrage intempestif. S'assurer que l'interrupteur est en position arrêt avant de brancher l'outil au secteur et/ou au bloc de batteries, et de ramasser ou de le porter.** Porter les outils en ayant le doigt sur l'interrupteur ou brancher des outils dont l'interrupteur est en position marche est source d'accidents.

d) **Retirer toute clé de réglage avant de mettre l'outil en marche.** Une clé laissée sur une pièce rotative de l'outil peut entraîner des blessures corporelles.

e) **Ne pas se précipiter. Garder une position et un équilibre adaptés à tout moment.** Cela permet un meilleur contrôle de l'outil dans des situations inattendues.

f) **S'habiller de manière appropriée. Ne pas porter des vêtements amples ou des bijoux. Garder les cheveux et les vêtements à distance des parties en mouvement.** Des vêtements amples, des bijoux ou les cheveux longs peuvent être pris dans des parties en mouvement.

g) **Si l'extraction de poussière et de fumée peut être installée, elle doit être connectée et utilisée correctement.** Utiliser des collecteurs de poussière peut réduire les risques dus aux poussières.

h) **Ne laissez pas la familiarité acquise par l'utilisation fréquente d'outils vous permettre de relâcher votre vigilance et d'ignorer les principes de sécurité des outils.** Une action négligente peut causer des blessures graves en une fraction de seconde.

#### 4) Utilisation et entretien de l'outil

a) **Ne forcez pas l'outil. Utilisez l'outil adapté à votre application.** L'outil adapté réalisera mieux le travail et de manière plus sûre au régime pour lequel il a été construit.

b) **Ne pas utiliser l'outil si l'interrupteur ne permet pas de passer de l'état de marche à arrêt et vice versa.** Tout outil qui ne peut pas être commandé par l'interrupteur est dangereux et il faut le réparer.

c) **Débranchez la fiche de la source d'alimentation et/ou enlevez le bloc de batteries, s'il est amovible, avant d'effectuer des réglages, de changer des accessoires ou de ranger des outils électriques.** Ces mesures de sécurité préventives réduiront le risque de démarrage accidentel de l'outil.

d) **Conservez les outils électriques inutilisés hors de la portée des enfants et ne laissez personne n'étant pas familiarisé avec l'outil électrique ou ces instructions utiliser l'outil.** Les outils sont dangereux entre les mains d'utilisateurs novices.

e) **Observer la maintenance de l'outil électrique et des accessoires.** Vérifier que les parties mobiles soient parfaitement alignées, qu'elles ne soient pas bloquées et qu'aucune pièce cassée ou toute autre condition pouvant limiter le fonctionnement de l'outil électrique ne soit présente. En cas de dommages, faire réparer l'outil avant de l'utiliser. De nombreux accidents sont dus à des outils électriques mal entretenus.

f) **Garder affûtés et propres les outils permettant de couper.** Des outils destinés à couper correctement entretenus avec des pièces coupantes tranchantes sont moins susceptibles de bloquer et sont plus faciles à contrôler.

g) **Utiliser l'outil, les accessoires et les lames etc., conformément à ces instructions, en tenant compte des conditions de travail et du travail à réaliser.** L'utilisation de l'outil pour des opérations différentes de celles prévues pourrait donner lieu à des situations dangereuses.

h) **Gardez les poignées et les surfaces de prise sèches propres et sans huiles et graisses.** Des poignées et des surfaces de prise glissantes ne permettent pas une manipulation et un contrôle sûrs de l'outil électrique en des situations imprévues.

#### 6) Maintenance et entretien

a) **Faire entretenir l'outil par un réparateur qualifié utilisant uniquement des pièces de rechange identiques.** Cela assurera que la sécurité de l'outil est maintenue.

## Consignes de sécurité

**Maintenez toute personne à l'écart du poste de travail.**

La présence d'enfants et de personnes non autorisées dans la zone de travail est interdite. Ne laissez personne s'approcher de l'outil ni toucher le câble.

### ⚠ AVERTISSEMENT

#### Choc électrique

Protégé-vous contre les décharges électriques. Un raccordement incorrect du bloc de contrôle expose l'utilisateur à un danger de blessures par choc électrique et peut conduire à l'endommagement de l'appareil.

Lisez entièrement les consignes de sécurité jointes, les consignes de sécurité du présent mode d'emploi avant de mettre en service l'appareil de commande et respectez les mesures de précaution indiquées.

- Utilisez uniquement l'alimentation d'origine livrée avec le WATC100.
- Un appareil défectueux peut présenter des conducteurs actifs mis à nu ou le conducteur de protection est sans fonction.
- Seules les personnes formées par Weller sont autorisées à effectuer les réparations.
- Si le câble de raccordement de l'outil électrique est endommagé, il doit être remplacé par un nouveau câble de raccordement disponible auprès du service après-vente.
- Protégé-vous contre les décharges électriques.
- Évitez tout contact corporel avec des pièces mises à la terre, par ex. tuyaux, éléments de chauffage, fours ou réfrigérateurs.
- N'utilisez pas l'outil de soudage dans un milieu humide.
- Ne travaillez pas sur des pièces sous tension.

#### ATTENTION !

Pour garantir une protection constante contre le risque d'électrocution, le raccordement ne doit se faire qu'à des prises de terre.

### ⚠ AVERTISSEMENT

#### Risque de brûlures

Si le bloc de contrôle est activé, il y a des risques de brûlure au niveau de l'outil de dessoudage. Une fois désactivés, les outils peuvent rester chauds un certain temps.

- La panne à souder devient très chaude pour les opérations de soudage.

- En touchant les pannes de soudage / dessoudage, vous risquez de vous brûler.
- Après l'opération de soudage, l'outil de soudage et le porte-outils sont encore très chauds.

**Danger de brûlure par de l'étain de brasage liquide. Protégez-vous contre les éclaboussures d'étain.**

- Portez des vêtements de protection appropriés pour vous protéger des brûlures. Protégez vos yeux et portez des lunettes de protection.
- En cas de travail avec de la colle, respectez notamment les consignes de sécurité du fabricant de colle.

Le câble secteur ne doit être branché que sur une prise de courant ou un adaptateur agréé. Vérifiez que la tension secteur est compatible avec les informations consignées sur la plaque du modèle. Ne relier l'appareil à la prise de courant que lorsqu'il est débranché.

**Only use the original power supply that came delivered with the WATC100**

**N'utilisez pas le câble à des fins pour lesquelles il n'est pas prévu.**

N'utilisez pas le câble pour retirer la fiche de la prise de courant. Protégez le câble de la chaleur, de l'huile et des arêtes vives.

**Soyez attentifs.** Veillez à ce que vous faites. Abordez le travail avec sérieux. N'utilisez pas l'outil de soudage si vous n'êtes pas concentré.

**Évitez de vous tenir de façon anormale.** Organisez correctement l'ergonomie de votre poste de travail. Évitez toute mauvaise position qui entraînerait des défauts de posture. L'outil de soudage ne doit être mis en service que dans un état technique parfait.

**Ne désactivez jamais les équipements de protection.** Les défauts et dérangements doivent être éliminés immédiatement.

**Avant toute utilisation de l'outil / appareil, inspectez avec soin le fonctionnement correct et conforme des équipements de protection.**

**Assurez-vous que les pièces en mouvement fonctionnent correctement et ne se coincent pas et que toutes les pièces sont en bon état.** Toutes les pièces doivent être montées correctement et toutes les conditions remplies afin de pouvoir garantir le fonctionnement impeccable de l'outil.

**Servez-vous d'un outil adapté.** Utilisez uniquement des accessoires ou outils auxiliaires indiqués dans la liste d'accessoires ou certifiés par le fabricant. Utilisez les accessoires ou outils auxiliaires WELLER uniquement sur des appareils WELLER d'origine.

**Fixez l'outil.** Utilisez des dispositifs de fixation pour maintenir l'outil.

**Prévoyez une aspiration des fumées.** Si un dispositif a été prévu pour le branchement d'aspirations des fumées, veillez à ce qu'il soit branché et correctement utilisé.

## Soudage



Veillez lire et respecter le mode d'emploi de l'unité d'alimentation Weller utilisée.

**N'utiliser que des pannes à souder originales WELLER !**

## Traitement des pannes

- Au cours des pauses de soudage et avant de reposer le fer à souder, toujours s'assurer que la panne est bien étamée.
- Ne pas utiliser de flux trop agressif.
- Choisir une température de travail aussi basse que possible.
- Enduire la panne de matériau d'apport de soudage avant de déposer le fer à souder pendant une période prolongée.
- Cet appareil peut uniquement être utilisé à la température ambiante et dans des pièces fermées.
- Protégez de l'humidité et des rayons directs du soleil.

## Consignes relatives au fonctionnement, Entretien et



**Toujours extraire la fiche hors de la prise de courant avant d'intervenir sur l'appareil.**

Vérifiez régulièrement tous les câbles connectés.

Retirez tout outil électrique endommagé afin d'empêcher son utilisation.



Seules les personnes formées par Weller sont autorisées à effectuer les réparations.

**N'utiliser que des pièces de rechange d'origine.**

## AVERTISSEMENT

**Ne mettez rien d'autre que des embouts de soudage dans le nettoyeur d'embouts pour éviter les blessures ou les dommages au produit.**

### Alimentation externe:

- Installez le type de connecteur adapté à votre région en l'insérant dans le bloc d'alimentation jusqu'à ce que le connecteur s'enclenche

### Allumer:

- La lumière de la brosse est faiblement allumée.

### Fonctionnement automatique en mode capteur. - Le témoin lumineux s'allume en bleu -:

- Lorsque les capteurs détectent un objet près de l'ouverture, l'appareil démarre automatiquement. Les brosses commencent à tourner et la lumière s'allume intensément. Une fois aucun objet détecté, les brosses cessent de tourner et la lumière s'atténue.

### Fonctionnement en continu - Le témoin lumineux s'allume en violet -:

- Si le bouton de fonctionnement continu a été enfoncé, la lumière de la brosse s'allumera intensément et les brosses tourneront en continu.
- Pour quitter, appuyez une fois sur le bouton du capteur ou sur le bouton de mise en marche. L'unité passe alors en mode capteur. Les brosses et la lumière ne sont désormais activées que lorsque le capteur détecte une panne de soudage à proximité de l'ouverture.

### Changer les brosses:

- Ouvrez le boîtier avant pour exposer les brosses.
- Pour retirer, appuyez sur les deux boutons noirs en bas des brosses, retirez l'ensemble des brosses du boîtier et jetez-le correctement.
- Pour remplacer, appuyez sur les deux boutons noirs en bas de la brosse et faites glisser l'ensemble de la brosse hors de la broche du moteur. Faites glisser le nouvel ensemble de brosse sur la broche du moteur. Relâchez les boutons et assurez-vous que la brosse est solidement verrouillée sur l'arbre moteur.

- Fermez hermétiquement le boîtier avant.

### Nettoyer le bac à saletés.

- Il est recommandé de vider le bac environ tous les 1000 cycles.
- Soulevez le boîtier avant pour accéder au compartiment.
- Retirez délicatement le compartiment du boîtier. Éliminez correctement le contenu du plateau et essuyez le plateau si nécessaire.
- Remplacez le compartiment dans le boîtier en vous assurant qu'il est correctement positionné.
- Fermez hermétiquement le boîtier avant.

## Mode d'emploi

- Insérez les outils de soudure dans l'appareil pendant environ 1 seconde pour nettoyer les pointes.
- Si les embouts sont trop oxydés ou contaminés par des résidus excessifs pour être correctement nettoyés par l'ATC, il est recommandé d'utiliser un nettoyeur ou de remplacer les embouts.
- Avant de commencer, vérifiez l'état des brosses dans l'appareil et assurez-vous que le compartiment est vidé.
- Lorsque vous changez de brosse ou videz le plateau, c'est une bonne idée de nettoyer la fenêtre du capteur et la LED pour continuer à obtenir le meilleur fonctionnement.
- Une décharge électrostatique peut entraîner une défaillance de l'appareil. Dans ce cas, l'appareil doit être redémarré par l'utilisateur.



## Garantie

Les réclamations pour vices de fabrication expirent 12 mois après la livraison. Ceci ne s'applique pas aux droits de recours de l'acquéreur d'après le §§ 478, 479 du code civil allemand.

La garantie que nous accordons n'est valable que dans la mesure où la garantie de qualité ou de solidité a fait l'objet d'une confirmation écrite par nos soins et moyennant l'emploi du terme „Garantie“.

La garantie perd toute sa validité en cas d'utilisation non conforme et de manipulations quelconques de la part d'un personnel non qualifié.

Pour plus d'informations, consulter [www.weller-tools.com](http://www.weller-tools.com).

## Caractéristiques Techniques

Nettoyeur automatique de pointes de fer à souder		WATC100
Dimensions L x l x H	(mm) (inch)	141 x 110 x 131 5.6 x 4.4 x 5.2
Tension de réseau	(VAC) (Hz)	100-240 50/60
Tension de fonctionnement	(VDC)	24
Puissance absorbée	W	50
Classe de protection		I
boîtier antistatique, Classe de protection		III

Sous réserve de modifications techniques !

## AVERTISSEMENT ATTENTION ! RISQUE DE BRÛLURES

### Lire la notice d'utilisation !

Design et poste de travail conformes ESD













Avant de réaliser tous travaux sur l'appareil, débrancher toujours la prise.

### Élimination des déchets

















Les déchets d'équipements électriques et électroniques doivent être collectés et éliminer séparément. Retirez les ampoules des appareils avant de les jeter. S'adresser aux autorités locales ou au détaillant spécialisé en vue de connaître l'emplacement des centres de recyclage et des points de collecte. Selon les réglementations locales, les détaillants peuvent être tenus de reprendre gratuitement les déchets de piles et les déchets d'équipements électriques et électroniques. Contribuez à réduire la demande de matières premières en réutilisant et en recyclant vos déchets d'équipements électriques et électroniques. Les déchets d'équipements électriques et électroniques comportent des matériaux précieux et recyclables qui peuvent avoir des impacts négatifs sur l'environnement et sur votre santé s'ils ne sont pas éliminés de manière écologique. Avant de mettre au rebut votre ancien appareil, supprimez les données personnelles qui pourraient s'y trouver.

Éliminez les pièces de l'appareil remplacées, les filtres ou les vieux appareils selon les consignes en vigueur dans votre pays.

## Symboles

	Attention!		Désactivé
	Avertissement ! Risque de brûlures		Atténué
	Lire la notice d'utilisation !		Activé
	Signe CE		Clignotant
	Marque de conformité britannique		Déchets d'équipements électriques et électroniques (directive DEEE)
	Marque de conformité australienne		

### Bloc d'alimentation

	Alimentation de puissance		ne pas utiliser avec une fiche d'alimentation défectueuse
	Transformateur isolant de sécurité anti-court-circuit		Affectation des contacts
	utilisable jusqu'à 5000 mètres d'altitude		Surface chaude, ne pas toucher
	Marque de conformité britannique		Certificat CCC Chine
	Signe CE		Certificat ETL Amérique du Nord
	Classe d'efficacité énergétique VI		Marque de conformité australienne
	Certificat KC Corée		Testé GSE (TÜV Rheinland)
	Déchets d'équipements électriques et électroniques (directive DEEE)		Certificat PSE Japon (TÜV Rheinland)



Prima di mettere in funzione l'apparecchio e di utilizzarlo si prega di leggere attentamente le istruzioni per l'uso e le avvertenze sulla sicurezza.

La mancata osservanza delle norme di sicurezza può causare pericolo per la vita e la salute.

Conservare le presenti istruzioni in modo che siano accessibili a tutti gli utenti. Attenersi alle istruzioni per l'uso degli apparecchi collegati.

## Avvertenze generali di sicurezza per elettrotensili

### AVVERTENZE!

Leggere tutte le avvertenze di sicurezza, le istruzioni, le illustrazioni e i dati forniti a corredo dell'apparecchio. In caso di mancata osservanza delle seguenti istruzioni vi è il pericolo di provocare una scossa elettrica, di sviluppare incendi e/o di provocare seri incidenti.

Conservare tutte le avvertenze di pericolo e le istruzioni operative per ogni esigenza futura.

Il termine „attrezzo elettrico“ utilizzato nelle istruzioni per la sicurezza si riferisce agli attrezzi elettrici a bassa tensione (con alimentazione a rete) o agli attrezzi elettrici a batteria (senza alimentazione a rete).

#### 1) Sicurezza della postazione di lavoro

a) Tenere la postazione di lavoro sempre pulita e ben illuminata. Il disordine oppure zone della postazione di lavoro non illuminate possono essere causa di incidenti.

b) Evitare d'impiegare l'elettrotensile in ambienti soggetti al rischio di esplosioni nei quali si abbia presenza di liquidi, gas o polveri infiammabili. Gli elettrotensili producono scintille che possono far infiammare la polvere o i gas.

c) Tenere lontani i bambini ed altre persone durante l'impiego dell'elettrotensile. Lavorare in modo concentrato, eventuali distrazioni potrebbero comportare la perdita del controllo sull'elettrotensile.

#### 2) Sicurezza elettrica

a) Evitare il contatto fisico con superfici collegate a terra, come tubi, riscaldamenti, cucine elettriche e frigoriferi. C'è un rischio aumentato di shock elettrico se il tuo corpo ha contatto con la terra.

b) Custodire l'elettrotensile al riparo dalla pioggia o dall'umidità. La penetrazione dell'acqua in un elettrotensile aumenta il rischio di una scossa elettrica.

#### 3) Sicurezza delle persone

a) È importante concentrarsi su ciò che si sta facendo e maneggiare con giudizio l'elettrotensile durante le operazioni di lavoro. Non utilizzare mai l'elettrotensile in caso di stanchezza oppure quando ci si trovi sotto l'effetto di droghe, bevande alcoliche e medicinali. Un attimo di distrazione durante l'uso dell'elettrotensile può essere causa di gravi incidenti.

b) Indossare sempre equipaggiamento protettivo individuale, nonché guanti protettivi. Indossando abbigliamento di protezione personale come la maschera per polveri, scarpe di sicurezza che non scivolino, elmetto di protezione oppure protezione acustica a seconda del tipo e dell'applicazione dell'elettrotensile, si riduce il rischio di incidenti.

c) Evitare l'accensione involontaria dell'elettrotensile. Prima di collegarlo alla rete di alimentazione elettrica e/o alla batteria ricaricabile, prima di prenderlo oppure prima di iniziare a trasportarlo, assicurarsi che l'elettrotensile sia spento. Tenendo il dito sopra l'interruttore mentre si trasporta l'elettrotensile oppure collegandolo all'alimentazione di corrente con l'interruttore inserito, si vengono a creare situazioni pericolose in cui possono verificarsi seri incidenti.

d) Prima di accendere l'elettrotensile togliere gli attrezzi di regolazione o la chiave inglese. Dimenticare un accessorio o una chiave inseriti in una parte rotante della macchina può provocare seri incidenti.

e) Evitare una posizione anomala del corpo. Avere cura di mettersi in posizione sicura e di mantenere l'equilibrio in ogni situazione. In questo modo è possibile controllare meglio l'elettrotensile in caso di situazioni inaspettate.

f) Indossare vestiti adeguati. Non indossare vestiti larghi o monili. Tenere i capelli ed i vestiti lontani da parti in movimento. Vestiti larghi, gioielli o capelli lunghi potrebbero impigliarsi in parti in movimento.

g) Se è possibile installare un sistema di aspirazione per polvere e fumo, questi devono essere collegati e utilizzati correttamente. L'utilizzo di un'aspirazione polvere può ridurre lo svilupparsi di situazioni pericolose dovute alla polvere.

h) Evitare che la familiarità acquisita utilizzando l'utensile frequentemente porti a diventare negligenti e a ignorare i principi di sicurezza applicabili all'utensile. Un'azione svolta in modo negligente può causare lesioni gravi in una frazione di secondo.

#### 4) Trattamento accurato ed uso corretto degli elettrotensili

a) Non sottoporre l'elettrotensile a sovraccarico. Per il proprio lavoro, utilizzare esclusivamente l'elettrotensile esplicitamente previsto per tale uso. Con un elettrotensile adatto si lavora in modo migliore e più sicuro nell'ambito della sua potenza di prestazione.

b) Non utilizzare mai elettrotensili con interruttori difettosi. Un elettrotensile con l'interruttore rotto è pericoloso e deve essere aggiustato.

c) Prima di procedere a operazioni di regolazione sulla macchina, di sostituire parti accessorie oppure di riporre la macchina al termine di un lavoro, estrarre sempre la spina dalla presa della corrente e/o estrarre la batteria ricaricabile. Tali precauzioni ridurranno il rischio che l'elettrotensile possa essere messo in funzione involontariamente.

d) Quando gli elettrotensili non vengono utilizzati, conservarli al di fuori della portata di bambini. Non consentire l'uso dell'elettrotensile a persone non abituate a usarlo o che non abbiano letto le presenti istruzioni. Gli elettrotensili sono macchine pericolose quando vengono utilizzati da persone non dotate di sufficiente esperienza.

e) Eseguire la manutenzione dell'elettrotensile e degli accessori. Accertarsi che le parti mobili siano perfettamente allineate, che non s'incepino e che non ci siano pezzi rotti o altre condizioni che potrebbero limitare il funzionamento dell'elettrotensile stesso. In caso di danni, far riparare l'elettrotensile prima dell'uso. Numerosi incidenti vengono causati da elettrotensili la cui manutenzione è stata effettuata poco accuratamente.

f) Mantenere gli utensili da taglio sempre affilati e puliti. Gli utensili da taglio curati con particolare attenzione e con taglienti affilati s'inceppano meno frequentemente e sono più facili da condurre.

g) Utilizzare l'elettrotensile, gli accessori opzionali, gli utensili per applicazioni specifiche ecc., sempre attenendosi alle presenti istruzioni. Così facendo, tenere sempre presente le condizioni di lavoro e le operazioni da eseguire. L'impiego di elettrotensili per usi diversi da quelli consentiti potrà dar luogo a situazioni di pericolo.

h) Mantenere le maniglie e le superfici di presa asciutte, pulite ed esenti da oli e grassi. Maniglie e superfici di presa scivolose non permettono di maneggiare l'elettrotensile in sicurezza e di controllarlo in situazioni impreviste.

#### 6) Assistenza

a) Fare riparare l'elettrotensile solo ed esclusivamente da personale specializzato e solo impiegando pezzi di ricambio originali. In tale maniera potrà essere salvaguardata la sicurezza dell'elettrotensile.

## Avvertenze per la sicurezza

Onni persona estranea deve rimanere lontana dalla postazione di lavoro.

Non è consentita la permanenza di bambini e persone non autorizzate nell'area di lavoro. Assicurarsi che nessun'altra persona tocchi il saldatore o il cavo.

### AVVISO Rischio di folgorazione

Prevenire il rischio di scariche elettriche. Un eventuale collegamento errato della centralina comporta rischio di lesioni a seguito di folgorazione e può danneggiare l'apparecchio.

Prima di mettere in funzione l'unità di controllo leggere attentamente le istruzioni di sicurezza allegate e le istruzioni di sicurezza contenute nelle presenti istruzioni per l'uso, attenendosi alle precauzioni ivi indicate.

- Utilizzare solo l'alimentatore originale consegnato con il WATC100.
- Se l'apparecchio è difettoso, è possibile che vi siano conduttori attivi scoperti, o che il conduttore di protezione non funzioni.
- Le riparazioni andranno effettuate da personale appositamente formato da Weller.
- Se il cavo di collegamento dell'elettrotensile è danneggiato, deve essere sostituito con un nuovo cavo di collegamento disponibile presso il servizio clienti.
- Prevenire il rischio di scariche elettriche.
- Evitare di entrare in contatto con elementi collegati a massa, per es. tubi, radiatori, fornelli e frigoriferi.
- Non utilizzare il saldatore in ambienti umidi o bagnati.
- Non lavorare su pezzi sotto tensione.

**ATTENZIONE!**

Per garantire una protezione continua contro il rischio di folgorazione, effettuare il collegamento solo con prese con messa a terra.

 **AVVISO** Rischio di ustioni

Con l'azionamento della centralina sussiste il pericolo di ustioni dovute all'utensile di saldatura. Gli utensili possono restare caldi anche molto tempo dopo lo spegnimento.

- La punta saldante si riscalda durante le operazioni di saldatura.
- Esiste quindi il rischio di ustioni in caso di contatto con le punte saldanti/dissaldanti
- Dopo il processo di saldatura, l'utensile di saldatura e il portapezzo sono ancora caldi.

**Pericolo di ustioni causate dallo stagno fluido. Proteggersi da eventuali spruzzi di stagno.**

- Indossare idonei indumenti protettivi per evitare ustioni. Proteggere gli occhi e indossare occhiali protettivi.
- Nella lavorazione di adesivi si deve porre particolare attenzione agli avvertimenti del produttore dell'adesivo.

**Il cavo di alimentazione deve essere inserito esclusivamente in prese elettriche o adattatori omologati.** Verificare che la tensione di alimentazione corrisponda alle indicazioni sulla targhetta. Inserire la spina nella presa di corrente solo ad apparecchio spento

**Only use the original power supply that came delivered with the WATC100**

**Non utilizzare il cavo per scopi diversi da quelli per cui è stato concepito.** Non utilizzare il cavo per estrarre la spina dalla presa. Proteggere il cavo da calore, olio e oggetti acuminati.

**Usare molta cautela.** Prestare attenzione a ciò che si sta facendo. Lavorare con buonsenso. Non utilizzare il saldatore se non si è concentrati.

**Evitare una postura anomala.** Allestire il posto di lavoro in modo corretto dal punto di vista ergonomico. Quando si lavora evitare le cattive posture che possono causare danni posturali. Il saldatore deve essere utilizzato solo in condizioni di funzionamento perfette.

**I dispositivi di protezione non devono essere disattivati.** Eventuali guasti e difetti devono essere eliminati immediatamente.

**Prima di ogni utilizzo dell'apparecchio/utensile è necessario verificare il funzionamento ineccepibile e conforme dei dispositivi di sicurezza.**

**Controllare se le parti mobili funzionano correttamente e non si inceppano o se sono danneggiate.** Tutte le parti dovranno essere montate correttamente e adempiere a tutte le condizioni necessarie per un funzionamento a regola d'arte dell'apparecchio.

**Utilizzare il tipo di utensile appropriato.** Utilizzare solo accessori o apparecchi ausiliari riportati nell'elenco accessori o approvati dal produttore. Utilizzare accessori o apparecchi ausiliari WELLER solo con apparecchi originali WELLER.

**Mettere in sicurezza l'utensile.** Utilizzare dispositivi di fissaggio per tenere fermo il pezzo in lavorazione.

**Utilizzare un sistema di aspirazione dei fumi di saldatura.** Qualora siano presenti dispositivi per il collegamento di sistemi di aspirazione dei fumi di saldatura, accertarsi che siano collegati e vengano impiegati correttamente.

**Saldare**

Leggere e rispettare le Istruzioni per l'uso dell'unità di alimentazione Weller utilizzata.

**Utilizzate solo punte saldanti originali Weller!**

**Trattamento delle punte saldanti**

- Durante le pause di lavoro e prima di riporre il saldatore, accertarsi sempre che la punta saldante sia ben stagnata.
- Non utilizzare fondenti eccessivamente aggressivi.
- Selezionare la temperatura di lavoro più bassa possibile.
- Se si prevede di deporre il saldatore per un periodo prolungato, umettare la punta con lega saldante.
- Il presente apparecchio andrà utilizzato esclusivamente a temperatura ambiente ed in ambienti interni.
- Proteggere dall'umidità e dall'irradiazione solare diretta.

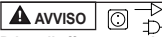
**Avvertenze di utilizzo, Cura e manutenzione**

**Prima di effettuare qualsiasi lavoro sull'apparecchio, estrarre la spina dalla presa di corrente**

Controllare con regolarità tutti i cavi collegati.

Rimuovere immediatamente gli elettroutensili difettosi da ogni ulteriore utilizzo.



**Le riparazioni andranno effettuate da personale appositamente formato da Weller.**

**Utilizzare soltanto pezzi di ricambio originali.**



**Non mettere altro che punte da saldatura nel pulitore per punte per evitare lesioni o danni al prodotto.**

**Alimentazione esterna:**

- Montare il tipo di spina adatto alla propria regione inserendolo nell'alimentatore finché la spina non scatta in posizione

**Accendere:**

- La luce della spazzola è debolmente accesa.

**Funzionamento automatico in modalità sensore. - La spia luminosa diventa blu -:**

- Quando i sensori rilevano un oggetto vicino all'apertura, il dispositivo si avvia automaticamente. Le spazzole iniziano a ruotare e la luce si accende intensamente. Una volta che non viene rilevato alcun oggetto, le spazzole smettono di ruotare e la luce si attenua.

**Funzionamento continuo - La spia luminosa diventa viola -:**

- Se è stato premuto il pulsante di funzionamento continuo, la luce delle setole si illumina intensamente e le setole ruoteranno in modo continuo.
- Per terminare premere una volta il pulsante del sensore o il pulsante di accensione. In tal modo l'unità passa in modalità sensore. Le spazzole e la luce si attivano ora solo quando il sensore rileva una punta di saldatura in prossimità dell'apertura.

**Cambia le spazzole:**

- Aprire il telaio anteriore per esporre le spazzole.
- Per rimuovere, premere i due pulsanti neri nella parte inferiore delle spazzole, estrarre l'unità di spazzole dal telaio e smaltirla correttamente.
- Per sostituire, premere i due pulsanti neri nella parte inferiore della spazzola e far scorrere l'insieme della spazzola fuori dall'albero motore. Inserire il nuovo insieme di spazzole sull'albero motore. Rilasciare i pulsanti e assicurarsi che la spazzola sia saldamente bloccata sull'albero motore.
- Chiudere saldamente il coperchio anteriore.

**Pulire il vassoio dello sporco.**

- Si consiglia di svuotare il vassoio circa ogni 1000 cicli.
- Sollevare il telaio anteriore per esporre il vano.
- Rimuovi delicatamente il vano dalla scocca. Smaltisci correttamente il contenuto del vassoio e pulisci il vassoio se necessario.
- Riposizionare il vano nell'alloggiamento, facendo attenzione che sia correttamente inserito.
- Chiudere saldamente il coperchio anteriore.

**Istruzioni per l'uso**

- Inserire gli strumenti di saldatura nell'apparecchio per circa 1 secondo per pulire le punte.
- Se le puntali sono troppo ossidati o contaminati da residui eccessivi per essere puliti correttamente dall'ATC, si raccomanda l'uso di un detergente per puntali o la loro sostituzione.
- Prima di iniziare, verificare lo stato delle spazzole nell'apparecchio e assicurarsi che la vaschetta sia svuotata.
- Quando si sostituiscono le spazzole o si svuota il vassoio, è bene pulire la finestra del sensore e il LED per continuare a ottenere un funzionamento ottimale.
- Una scarica elettrostatica può causare il malfunzionamento del dispositivo. In questo caso, il dispositivo deve essere riavviato dall'utilizzatore.

## Garanzia

I diritti di reclamo dell'acquirente per eventuali difetti decadono dopo un anno dalla consegna. Tale condizione non si applica ai diritti di recesso dell'acquirente secondo §§ 478, 479 BGB.

Il produttore risponde della garanzia fornita solo se la garanzia di qualità e di durata è stata fornita dal produttore per iscritto e con l'impiego del termine „Garanzia”.

La garanzia decadrà in caso di utilizzo non conforme o qualora persone non qualificate abbiano effettuato interventi.

Per ulteriori informazioni:

[www.weller-tools.com](http://www.weller-tools.com).

## Dati Tecnici

Pulitore automatico per punte di saldatura		WATC100
Dimensioni L x P x H	(mm) (inch)	141 x 110 x 131 5.6 x 4.4 x 5.2
Tensione di rete	(VAC) (Hz)	100-240 50/60
Tensione di esercizio	(VDC)	24
Potenza assorbita	W	50
Classe di protezione		I
scatola antistatica, Classe di protezione		III

Con riserva di modifiche tecniche.

## AVVISI ATTENZIONE! RISCHIO DI USTIONI

Leggere le Istruzioni d'uso.

Concezione e postazione di lavoro a norma ESD











Prima di effettuare qualsiasi intervento sull'apparecchio, estrarre sempre il connettore dalla presa.

## Smaltimento

I rifiuti di apparecchiature elettriche ed elettroniche devono essere raccolti e smaltiti separatamente. Rimuovere le sorgenti luminose dalle apparecchiature prima di smaltirle. Chiedere alle autorità locali o al rivenditore specializzato dove si trovano i centri di riciclaggio e i punti di raccolta. A seconda dei regolamenti locali, i rivenditori al dettaglio possono essere obbligati a ritirare gratuitamente i rifiuti di apparecchiature elettriche ed elettroniche. Aiutate a ridurre il fabbisogno di materie prime riutilizzando e riciclando i propri rifiuti di apparecchiature elettriche ed elettroniche. I rifiuti di apparecchiature elettriche ed elettroniche contengono materiali preziosi e riciclabili che possono avere un impatto negativo sull'ambiente e sulla vostra salute se non vengono smaltiti in modo ecologico. Cancellare tutti i dati personali che potrebbero essere presenti sul vostro rifiuto di apparecchiatura prima di procedere allo smaltimento.

Provvedere allo smaltimento della parti dell'apparecchio sostituite, dei filtri o delle vecchie apparecchiature nel rispetto delle normative vigenti nel proprio Paese.

## Simboli

	Attenzione!		Spento
	Avviso! Rischio di ustioni		Oscurato
	Leggere le Istruzioni d'uso.		Acceso
	Contrassegno CE		Lampeggiante
	Marchio di conformità britannico		Rifiuti di apparecchiature elettriche ed elettroniche (Direttiva RAEE)
	Marchio di conformità australiano		

## Alimentatore

	Alimentatore a commutazione		Non utilizzare con una spina di rete difettosa.
	Trasformatore di isolamento di sicurezza a prova di corto circuito		Assegnazione del contatto
	Utilizzabile fino a 5.000 metri di altitudine		Superficie rovente, non toccare
	Marchio di conformità britannico		Certificato CCC Cina
	Contrassegno CE		Certificato ETL Nord America Intertek
	Classe di efficienza energetica VI		Marchio di conformità australiano
	Certificato KC Corea		Testato GSE (TÜV Rheinland)
	Rifiuti di apparecchiature elettriche ed elettroniche (Direttiva RAEE)		Certificato PSE Giappone (TÜV Rheinland)



Antes da colocação em funcionamento e as instruções de segurança antes de trabalhar com o aparelho, leia o presente manual na íntegra.

Caso não se respeitem as normas de segurança corre-se risco

de vida.

Guarde este manual de modo a estar acessível para todos os utilizadores. Observe os manuais de instruções dos aparelhos conectados.

## Indicações gerais de advertência para ferramentas eléctricas

### ⚠ ADVERTÊNCIA!

Leia todas as indicações de segurança, instruções, representações e dados fornecidos juntamente com o aparelho. O desrespeito das seguintes instruções pode levar a um choque eléctrico, incêndio e/ou graves lesões.

**Guarde bem todas as advertências e instruções para futura referência.**

O termo „ferramenta eléctrica“ usado nas instruções de segurança refere-se a ferramentas eléctricas de baixa tensão (com conexão de rede) ou a ferramentas eléctricas com bateria (sem conexão de rede).

#### 1) Segurança da área de trabalho

- Mantenha a sua área de trabalho sempre limpa e bem iluminada. Desordem ou áreas de trabalho insuficientemente iluminadas podem levar a acidentes.
- Não trabalhar com a ferramenta eléctrica em áreas com risco de explosão, nas quais se encontrem líquidos, gases ou pó inflamáveis. Ferramentas eléctricas produzem faíscas, que podem inflamar pó ou vapores.
- Manter crianças e outras pessoas afastadas da ferramenta eléctrica durante a utilização. No caso de distração é possível que perca o controlo sobre o aparelho.

#### 2) Segurança eléctrica

- Evitar que o corpo possa entrar em contacto com superfícies ligadas à terra, como tubos, aquecimentos, fogões e frigoríficos. Existe um risco aumentado de choque eléctrico se o seu corpo tiver contacto com o solo.
- Manter o aparelho afastado de chuva ou humidade. A infiltração de água numa ferramenta eléctrica aumenta o risco de choque eléctrico.

#### 3) Segurança de pessoas

- Esteja atento, observe o que está a fazer e tenha prudência ao trabalhar com a ferramenta eléctrica. Não utilizar uma ferramenta eléctrica quando estiver fadigado ou sob a influência de drogas, álcool ou medicamentos. Um momento de descuido ao utilizar a ferramenta eléctrica, pode levar a lesões graves.
- Utilizar equipamento de protecção pessoal e sempre óculos de protecção. A utilização de equipamento de protecção pessoal, como máscara de protecção contra pó, sapatos de segurança antiderrapantes, capacete de segurança ou protecção auricular, de acordo com o tipo e aplicação da ferramenta eléctrica, reduz o risco de lesões.
- Evitar uma colocação em funcionamento involuntária. Assegure-se de que a ferramenta eléctrica esteja desligada, antes de conectá-la à alimentação de rede e/ou ao acumulador, antes de levantá-la ou de transportá-la. Se tiver o dedo no interruptor ao transportar a ferramenta eléctrica ou se o aparelho for conectado à alimentação de rede enquanto estiver ligado, poderão ocorrer acidentes.
- Remover ferramentas de ajuste ou chaves de boca antes de ligar a ferramenta eléctrica. Uma ferramenta ou chave que se encontre numa parte do aparelho em movimento pode levar a lesões.
- Evite uma posição anormal. Mantenha uma posição firme e mantenha sempre o equilíbrio. Desta forma é mais fácil controlar a ferramenta eléctrica em situações inesperadas.
- Usar roupas apropriadas. Não usar roupa larga, nem joias. Manter o cabelo e as roupas afastadas das peças em movimento. Roupas frouxas, joias e cabelo comprido podem ser agarrados por peças em movimento.
- Se a extração de poeira e fumaça puder ser instalada, ela deve ser conectada e usada corretamente. A utilização de uma aspiração de pó pode reduzir o perigo devido ao pó.
- Não fique descuidado devido ao uso habitual frequente da ferramenta e continue a observar as instruções de segurança. Uma pequena inadverência pode causar feridas graves dentro de poucos instantes.
- Utilização e manuseio cuidadoso de ferramentas eléctricas
- Não sobrecarregar o aparelho. Utilize a ferramenta eléctrica apropriada para o seu trabalho. É melhor e mais seguro trabalhar com a ferramenta eléctrica apropriada na área de potência indicada.

b) Não utilizar uma ferramenta eléctrica com um interruptor defeituoso. Uma ferramenta eléctrica que não pode mais ser ligada nem desligada, é perigosa e deve ser reparada.

c) Puxe a ficha da tomada e/ou remova o acumulador da ferramenta eléctrica, se for possível, antes de executar ajustes, de substituir acessórios ou de guardar a ferramenta eléctrica. Esta medida de segurança evita o arranque involuntário da ferramenta eléctrica.

d) Guardar ferramentas eléctricas não utilizadas fora do alcance de crianças. Não permita que pessoas que não estejam familiarizadas com o aparelho ou que não tenham lido estas instruções, utilizem o aparelho. Ferramentas eléctricas são perigosas se forem utilizadas por pessoas inespertes.

e) Trate as ferramentas eléctricas e os acessórios com cuidado. Assegure-se de que as partes móveis estejam alinhadas e não emperrem, e verifique se há peças quebradas ou danificadas que possam prejudicar o funcionamento da ferramenta eléctrica. Permita que a ferramenta eléctrica seja reparada antes da utilização. Muitos acidentes são causados pela manutenção insuficiente de ferramentas eléctricas.

f) Manter as ferramentas de corte afiadas e limpas. Ferramentas de corte cuidadosamente tratadas e com cantos de corte afiados empernam com menos frequência e podem ser conduzidas com maior facilidade.

g) Utilizar a ferramenta eléctrica, acessórios, ferramentas de aplicação, etc. conforme estas instruções. Considerar as condições de trabalho e a tarefa a ser executada. A utilização de ferramentas eléctricas para outras tarefas a não ser as aplicações previstas, pode levar a situações perigosas.

h) Mantenha os manipuladores e as superfícies de contacto secas, limpas e livres de óleo e graxa. Manipuladores e superfícies de contacto derrapantes não permitem usar e controlar a ferramenta seguramente em situações não esperadas.

#### 6) Serviço

6) Só permita que o seu aparelho seja reparado por pessoal especializado e qualificado e só com peças de reposição originais. Desta forma é assegurado o funcionamento seguro do aparelho.

## Indicações de segurança

Mantenha as demais pessoas longe do seu local de trabalho.

Não é permitida a permanência de crianças e pessoas não autorizadas na área de trabalho. Não deixe que outras pessoas toquem a ferramenta de soldar ou o cabo.

### ⚠ AVISO Choque eléctrico

Proteja-se contra choque eléctrico. Através da ligação incorrecta do aparelho de comando surge o perigo de ferimento por choque eléctrico e o aparelho pode ficar danificado.

Antes da colocação em funcionamento da unidade de comando, leia na íntegra as indicações de segurança anexas e as indicações de segurança deste manual de instruções e observe as respetivas medidas de precaução.

- Utilize apenas a fonte de alimentação original que veio entregue com o WATC100.
- Em caso de um aparelho defeituoso, os fios condutores podem ficar sem protecção ou o condutor de protecção pode não funcionar.
- As reparações têm de ser efectuadas por pessoal formado pela Weller.
- Se o cabo de ligação da ferramenta eléctrica estiver danificado, deve ser substituído por um novo cabo de ligação, disponível para pedido no serviço de apoio ao cliente.t
- Proteja-se contra choque eléctrico.
- Evite o contacto corporal com componentes ligados à terra, p. ex. tubos, radiadores de aquecimento, fogões e frigoríficos.
- Não utilize a ferramenta de soldar num ambiente húmido ou molhado.
- Não trabalhe em peças sob tensão.

### ATENÇÃO!

Para garantir uma protecção permanente contra o risco de choques eléctricos, deve-se fazer a conexão exclusivamente em tomadas com ligação à terra..

### ⚠ AVISO Risco de queimaduras

Ao utilizar o aparelho de comando existe o perigo de queimaduras na ferramenta de soldar. Após desligadas, as ferramentas podem estar quentes durante um período prolongado.

- Durante os processos de solda a ponta de solda fica muito quente.
- Há risco de queimadura se tocar nas pontas de soldar/dessoldar.

- Após o processo de solda, a ferramenta de solda e o suporte da peça ainda estão quentes.

**Perigo de queimadura devido à solda de estanho líquida. Proteja-se contra salpicos de estanho.**

- Use o respectivo vestuário de protecção para se proteger contra as queimaduras. Proteja os seus olhos e utilize óculos de protecção.
- No processamento de colas deve observar-se especialmente as indicações de aviso do fabricante de cola.

O cabo de ligação à rede só pode ser introduzido nas tomada de rede ou adaptadores autorizados para o efeito. Verifique se a tensão de rede coincide com a indicação na placa de características. Ao ligar o aspirador à rede, o interruptor deve encontrar-se na posição de desligado.

**Only use the original power supply that came delivered with the WATC100**

**Não utilize o cabo para fins para os quais não está previsto.** Não utilize o cabo para puxar a ficha da tomada. Proteja o cabo contra calor, óleo e arestas vivas.

**Esteja atento.** Tenha atenção com o que faz. Proceda com cuidado durante o trabalho. Não utilize a ferramenta de soldar se estiver desconcentrado.

**Evite posturas anormais do corpo.** Disponha o seu local de trabalho de modo ergonómico. Evite erros de postura durante o trabalho, os erros de postura causam danos de postura. A ferramenta de soldar só pode ser colocada em funcionamento caso se encontre num estado tecnicamente perfeito.

**Os dispositivos de protecção não podem ser colocados fora de serviço.** As falhas e defeitos têm que ser corrigidos de imediato.

**Antes da utilização do aparelho/ferramenta é necessário verificar cuidadosamente os dispositivos de protecção quanto ao seu funcionamento perfeito e conforme os regulamentos.**

**Verifique se as peças móveis funcionam de forma perfeita e que não estejam coladas ou se as peças estão danificadas.** Todas as peças têm de estar montadas corretamente e satisfazer todas as condições, para garantir uma operação perfeita do aparelho.

**Utilize a ferramenta correta.** Utilize apenas os acessórios ou os aparelhos adicionais que estejam enumerados na lista de acessórios ou que foram autorizados pelo fabricante. Utilize os acessórios e aparelhos adicionais da WELLER apenas nos aparelhos originais da WELLER.

**Prenda a ferramenta.** Utilize dispositivos de fixação para prender a peça. **Utilize um sistema de aspiração de fumos de soldagem.** Se existirem dispositivos para a ligação de sistemas de aspiração de fumos de soldagem, certifique-se de que estas são corretamente ligadas e utilizadas.

**Soldar**



Leia e observe o manual de instruções da respectiva unidade de alimentação Weller utilizada.

**Utilizar apenas pontas de solda originais da Weller!**

**Tratamento das pontas de solda**

- Em caso de intervalos de solda e antes de pousar o ferro de soldar, tenho o cuidado que a ponta de solda esteja bem humedecida com estanho.
- Não utilize fundentes demasiado agressivos.
- Selecciona uma temperatura de serviço o mais baixo possível .
- Humedece a ponta, antes de pousar o ferro de soldar no suporte durante um período mais longo.
- Este aparelho pode ser utilizado exclusivamente à temperatura ambiente e em espaços interiores.
- Proteger contra humidade e insolação directa.

**Indicações relativas ao funcionamento, Conservação e manutenção**

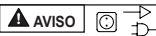

**Antes de efectuar qualquer intervenção no aspirador, desligá-lo da rede.**

Verifique regularmente todos os cabos conectados. Deixar de utilizar imediatamente as ferramentas electrónicas defeituosas.



As reparações têm de ser efectuadas pelo pessoal formado pela Weller. Kasutada ainult WELLERI originaalvaruosi.



**Não coloque nada além de pontas de solda no limpador de pontas para evitar ferimentos ou danos ao produto.**

**Fonte de alimentação externa:**

- Coloque o tipo de ficha adequado à sua região, introduzindo-a no adaptador de alimentação até a ficha encaixar no lugar

**Ligar:**

- A luz da escova está fracamente acesa.

**Operação automática no modo sensor. - Luz de controlo acende a azul -:**

- Quando os sensores detectam um objeto próximo à abertura, o dispositivo inicia automaticamente. As escovas começam a girar e a luz acende intensamente. Uma vez que nenhum objeto é detectado, as escovas param de girar e a luz se atenua.

**Operação contínua - Luz de controlo acende a lilás -:**

- Se o botão de operação contínua for pressionado, a luz da escova se acenderá e intensidade e as escovas girarão continuamente.
- Para parar, prima uma vez o botão do sensor ou o botão de ligação. A unidade alterna para o modo Sensor. Neste modo, as escovas e a luz só serão ativadas, quando o sensor detetar uma ponta de solda perto da abertura.

**Trocar as escovas:**

- Abra a caixa frontal para expor as escovas.
- Para remover, pressione os dois botões pretos na parte inferior das escovas, retire a montagem das escovas do invólucro e descarte-a adequadamente.
- Para substituir, pressione dois botões pretos na parte inferior da escova e deslize o conjunto da escova para fora do eixo do motor. Deslize o novo conjunto de escovas sobre o eixo do motor. Solte os botões e certifique-se de que a escova esteja firmemente travada no eixo do motor.
- Feche firmemente a caixa frontal.

**Limpar a bandeja de sujeira.**

- É recomendado esvaziar a bandeja aproximadamente a cada 1000 ciclos.
- Levante a caixa frontal para expor o compartimento.
- Remova cuidadosamente o compartimento da caixa. Descarte corretamente o conteúdo da bandeja e limpe a bandeja conforme necessário.
- Coloque o compartimento de volta no alojamento, garantindo que esteja corretamente encaixado.
- Feche firmemente a caixa frontal.

**Instruções de utilização**

- Insira ferramentas de soldar no dispositivo durante cerca de 1 segundo para limpar as pontas.
- Se as pontas estiverem muito oxidadas ou contaminadas com resíduos excessivos para serem devidamente limpas pelo ATC, recomenda-se utilizar um limpador de pontas ou substituir as pontas.
- Antes de começar, verifique o estado das escovas no dispositivo e certifique-se de que o compartimento está vazio.
- Ao trocar as escovas ou ao esvaziar o compartimento, é recomendado limpar a janela do sensor e o LED para continuar a obter o melhor funcionamento.
- Uma descarga de eletricidade estática (DEE) pode provocar a avaria do dispositivo. Neste caso, o aparelho deverá ser reiniciado pelo utilizador.

### Garantia

Os direitos do comprador de reivindicação por falhas vencem um ano após a entrega. Isto não se aplica aos direitos de recurso do comprador segundo os artigos 478, 479 do código civil alemão.

Numa garantia por nós fornecida apenas assumimos a responsabilidade se a garantia de qualidade ou duração tiver sido fornecida por nós por escrito e com utilização do termo „Garantia“.

A garantia expira em caso de utilização inadequada e se tiverem sido feitas intervenções por pessoal não qualificado.

Informe-se em [www.weller-tools.com](http://www.weller-tools.com).

### Características Técnicas

Limpeza automática de pontas de solda		WATC100
Dimensões C x L x A	(mm) (inch)	141 x 110 x 131 5.6 x 4.4 x 5.2
Tensão de rede	(VAC) (Hz)	100-240 50/60
Tensão de operação	(VDC)	24
Consumo de potência	W	50
Classe de protecção		I
carcaça antistática, Classe de protecção		III

Reservado o direito a alterações técnicas!

**⚠️ AVISO** ATENÇÃO! RISCO DE QUEIMADURAS

Leia o manual de instruções!

Design adequado EPA e local de trabalho adequado EPA  
Antes de efectuar quaisquer trabalhos no aparelho, retire sempre a ficha da tomada.

### Eliminação

EEE devem ser recolhidos e descartados separadamente. Remova as luzes antes de descartar os equipamentos. Informe-se sobre os centros de reciclagem e os postos de coleta nas autoridades locais ou no seu vendedor autorizado. Dependendo dos regulamentos locais, os retalhistas podem ser obrigados a retomar gratuitamente os resíduos de equipamentos elétricos e eletrónicos. Contribua a reduzir as necessidades de matérias-primas, reutilizando e reciclando os seus resíduos de equipamentos elétricos e eletrónicos. Resíduos de equipamentos elétricos e eletrónicos contém materiais valiosos e reutilizáveis que podem ter efeitos negativos para o meio ambiente e a sua saúde se não forem descartados ecologicamente. Apague eventuais dados pessoais existentes no seu resíduo de equipamento antes de descartá-lo. Elimine as peças do aparelho substituídas, o filtro ou os aparelhos antigos segundo os regulamentos em vigor no país.

### Símbolos

	Atenção!		Desligado
	Aviso! Risco de queimaduras		Escurecido
	Leia o manual de instruções!		Ligado
	Marca CE		A piscar
	Marca de Conformidade Britânica		Resíduos eletrónicos e elétricos (Diretiva REEE)
	Marca de Conformidade Australiana		

### Adaptador de alimentação

	Fonte de alimentação com modo de comutação		Não utilizar, se a ficha de alimentação à rede estiver com defeito.
	Transformador de isolamento de segurança à prova de curto-circuito		Atribuição dos contactos
	Pode ser utilizado até 5000 metros de altitude		Superfície quente, não tocar
	Marca de Conformidade Britânica		Certificado CCC China
	Marca CE		Certificado ETL América do Norte
	Classe de eficiência energética VI		Marca de Conformidade Australiana
	Certificado KC Coreia		Com aprovação GSE (TÜV Rheinland)
	Resíduos eletrónicos e elétricos (Diretiva REEE)		Certificado PSE Japão (TÜV Rheinland)



Neem deze handleiding en de veiligheidsvoorschriften voor de ingebruikname en voor u met het toestel begint te werken, volledig door.

Bij het niet naleven van de veiligheids- voorschriften dreigt gevaar

voor I

Bewaar deze handleiding zodat ze voor alle gebruikers toegankelijk is. Neem de betreffende gebruiksaanwijzingen van de aangesloten toestellen in acht.

## Algemene veiligheidswaarschuwingen voor elektrische gereedschappen

### WAARSCHUWING!

Lees en bekijk alle veiligheidsaanwijzingen, aanwijzingen, afbeeldingen en gegevens die u bij het apparaat ontvangt. Als u de volgende aanwijzingen niet in acht neemt, kunnen een elektrische schok, brand en/of ernstig letsel het gevolg zijn.

**Bewaar alle waarschuwingen en voorschriften voor toekomstig gebruik.** De term „elektrisch gereedschap“ die in de veiligheidsinstructies wordt gebruikt, verwijst naar laagspanningsgereedschap (met netvoeding) of voor batterijen werkende gereedschap (zonder netvoeding).

#### 1) Veiligheid van de werkomgeving

- Houd uw werkomgeving schoon en goed verlicht.** Een rommelige of onverlichte werkomgeving kan tot ongevallen leiden.
- Werk met het elektrische gereedschap niet in een omgeving met explosiegevaar waarin zich brandbare vloeistoffen, brandbare gassen of brandbaar stof bevinden.** Elektrische gereedschappen veroorzaken vonken die het stof of de dampen tot ontsteking kunnen brengen.
- Houd kinderen en andere personen tijdens het gebruik van het elektrische gereedschap uit de buurt.** Wanneer u wordt afgeleid, kunt u de controle over het gereedschap verliezen.

#### 2) Elektrische veiligheid

- Voorkom aanraking van het lichaam met geaarde oppervlakken, bijvoorbeeld van buizen, verwarmingen, fornuizen en koelkasten.** Er is een verhoogd risico op elektrische schokken als uw lichaam contact heeft met de grond.
- Houd het gereedschap uit de buurt van regen en vocht.** Het binnendringen van water in het elektrische gereedschap vergroot het risico van een elektrische schok.

#### 3) Veiligheid van personen

- Wees alert, let goed op wat u doet en ga met verstand te werk bij het gebruik van het elektrische gereedschap.** Gebruik geen elektrisch gereedschap wanneer u moe bent of onder invloed staat van drugs, alcohol of medicijnen. Een moment van onoplettendheid bij het gebruik van het elektrische gereedschap kan tot ernstige verwondingen leiden.
- Draag persoonlijke beschermende uitrusting. Draag altijd een veiligheidsbril.** Het dragen van persoonlijke beschermende uitrusting zoals een stofmasker, slipvast werkschoenen, een veiligheidshelm of gehoorbescherming, afhankelijk van de aard en het gebruik van het elektrische gereedschap, vermindert het risico van verwondingen.
- Voorkom per ongeluk inschakelen.** Controleer dat het elektrische gereedschap uitgeschakeld is voordat u de stekker in het stopcontact steekt of de accu aansluit en voordat u het gereedschap opkopt of draagt. Wanneer u bij het dragen van het elektrische gereedschap uw vinger aan de schakelaar hebt of wanneer u het gereedschap ingeschakeld op de stroomvoorziening aansluit, kan dit tot ongevallen leiden.
- Verwijder instelgereedschappen of schroefsluiters voordat u het elektrische gereedschap inschakelt.** Instelgereedschap of een sleutel in een draaiend deel van het gereedschap kan tot verwondingen leiden.
- Voorkom een onevenwichtige lichaamshouding. Zorg ervoor dat u stevig staat en steeds in evenwicht blijft.** Daardoor kunt u het elektrische gereedschap in onverwachte situaties beter onder controle houden.
- Draag geschikte kleding. Draag geen loshangende kleding of sieraden.** Houd haren en kleding uit de buurt van bewegende delen. Loshangende kleding, sieraden en lange haren kunnen door bewegende delen worden meegenomen.
- Als stof- en rookafzuiging gemonteerd kan worden, moeten deze worden aangesloten en correct worden gebruikt.** Het gebruik van een stofafzuiging beperkt het gevaar door stof.

- Ga door het vertrouwde en regelmatige gebruik van het gereedschap niet nalatig te werk en neem altijd alle veiligheidsaanwijzingen in acht.** Een kleine onachtzaamheid kan binnen seconden tot ernstig letsel leiden.

#### 4) Zorgvuldige omgang met en zorgvuldig gebruik van elektrische gereedschappen

- Overbelast het gereedschap niet. Gebruik voor uw werkzaamheden het daarvoor bestemde elektrische gereedschap.** Met het passende elektrische gereedschap werkt u beter en veiliger binnen het aangegeven capaciteitsbereik.
- Gebruik geen elektrisch gereedschap waarvan de schakelaar defect is.** Elektrisch gereedschap dat niet meer kan worden in- of uitgeschakeld, is gevaarlijk en moet worden gerepareerd.
- Trek de stekker uit het stopcontact en/of neem, indien mogelijk, de accu uit het elektrische gereedschap voordat u het gereedschap instelt, toebereikt wisselt of het gereedschap opbergt.** Deze voorzorgsmaatregel voorkomt onbedoeld starten van het elektrische gereedschap.
- Bewaar niet-gebruikte elektrische gereedschappen buiten het bereik van kinderen.** Laat het gereedschap niet gebruiken door personen die er niet mee vertrouwd zijn en deze aanwijzingen niet hebben gelezen. Elektrische gereedschappen zijn gevaarlijk wanneer deze door onervaren personen worden gebruikt.
- Onderhoud het elektrische gereedschap zorgvuldig.** Controleer of bewegende delen van het gereedschap correct functioneren en niet vastklemmen en of onderdelen gebroken of zodanig beschadigd zijn dat de werking van het elektrische gereedschap nadelig wordt beïnvloed. Laat deze beschadigde onderdelen voor het gebruik repareren. Veel ongevallen hebben hun oorzaak in slecht onderhouden elektrische gereedschappen.
- Houd snijdende inzetgereedschappen scherp en schoon.** Zorgvuldig onderhouden snijdende inzetgereedschappen met scherpe snijkanten klemmen minder snel vast en zijn gemakkelijker te geleiden.
- Gebruik elektrisch gereedschap, toebehoren, inzetgereedschappen en dergelijke volgens deze aanwijzingen. Dit daarbij op de arbeidsomstandigheden en de uit te voeren werkzaamheden.** Het gebruik van elektrische gereedschappen voor andere dan de voorziene toepassingen kan tot gevaarlijke situaties leiden.
- Houd handgrepen en grijpvlakken droog, schoon en vrij van olie en vet.** Door gladde handgrepen en grijpvlakken is geen veilig gebruik en geen controle over het gereedschap in onverwachte situaties mogelijk.

#### 6) Service

- Laat het elektrische gereedschap alleen repareren door gekwalificeerd en vakkundig personeel en alleen met originele vervangingsonderdelen.** Daarmee wordt gewaarborgd dat de veiligheid van het gereedschap in stand blijft.

## Veiligheidsinstructies

### Houd andere personen uit de buurt van uw werkplek.

Het verblijf van kinderen en onbevoegde personen in het werkbereik is niet toegestaan. Laat andere personen het soldeergereedschap of de kabel niet aanraken.

### WAARSCHUWING Elektrische schok

Bescherm u tegen elektrische schokken. Door het ondeskundig aansluiten van het regelapparaat bestaat verwondingsgevaar door elektrische schokken en kan het toestel beschadigd worden.

Lees de bijgevoegde veiligheidsinstructies en de veiligheidsinstructies in deze handleiding volledig door voordat u het bedieningsapparaat in gebruik neemt en neem de daarin vermelde voorzorgsmaatregelen in acht.

- Gebruik alleen de originele voeding die bij de WATT100 is geleverd.
- Bij een defect toestel kunnen actieve draden vrijliggen of kan de aarddraad buiten werking zijn.
- Reparaties moeten door personen uitgevoerd worden die door Weller zijn opgeleid.
- Als het aansluit snoer van het elektrische gereedschap beschadigd is, moet het worden vervangen door een nieuw aansluit snoer, dat verkrijgbaar is bij de klantenservice.
- Bescherm u tegen elektrische schokken.
- Voorkom dat uw lichaam in aanraking komt met geaarde delen, b.v. buizen, verwarmingselementen, fornuizen en koelkasten.
- Gebruik het soldeergereedschap niet in een vochtige of natte omgeving.
- Werk niet aan onder spanning staande delen.

### ATTENTIE!

Om een permanente bescherming tegen het risico van een elektrische schok te garanderen, mag alleen op geaarde stopcontacten worden aangesloten.



**⚠ WAARSCHUWING** Verbrandingsgevaar

Bij het gebruik van het regelapparaat bestaat verbrandingsgevaar aan het soldeergereedschap. Gereedschappen kunnen na het uitschakelen nog langere tijd heet zijn.

- De soldeerpunt wordt bij soldeerbewerkingen erg heet.
- Bij contact met de punten bestaat verbrandingsgevaar.
- Na het soldeerproces zijn het soldeergereedschap en de werkstukdrager nog heet.

**Verbrandingsgevaar door vloeibaar soldertin. Bescherm u tegen tinspatten.**

- Draag de nodige veiligheidskleding om u tegen verbrandingen te beschermen. Bescherm uw ogen en draag een veiligheidsbril.
- Bij het verwerken van lijm moeten vooral de waarschuwingen van de lijmfabrikant in acht genomen worden.

**Het netsnoer mag enkel in de daarvoor bestemde netstopcontacten of adapters gestoken worden.** Controleer of de netspanning met de spanning op het typeplaatje overeenkomt. Machine alleen uitgeschakeld aan de stekkerdoos aansluiten.

**Only use the original power supply that came delivered with the WATC100**

**Gebruik de kabel niet voor toepassingen waarvoor het niet bestemd is.** Gebruik de kabel niet om de stekker uit het stopcontact te trekken. Bescherm de kabel tegen hitte, olie en scherpe randen.

**Wees aandachtig.** Let erop wat u doet. Ga met verstand aan het werk. Gebruik het soldeergereedschap niet als u niet geconcentreerd bent.

**Vermijd abnormale lichaamshouding.** Zorg voor een ergonomische werkwijze. Vermijd houdingsfouten bij het werken, houdingsfouten veroorzaken houdingschade. Het soldeergereedschap mag enkel in een technisch perfecte staat in gebruik genomen worden.

**Veiligheidsinrichtingen mogen niet buiten bedrijf gesteld worden.** Storingen en defecten moeten onmiddellijk verholpen worden.

**Voor elk gebruik van het toestel/werktuig moeten veiligheidsinrichtingen zorgvuldig op hun perfecte en reglementaire werking onderzocht worden.**

**Controleer of de bewegende delen perfect functioneren en niet klemmen en of delen beschadigd zijn.** Alle delen moeten juist gemonteerd zijn en aan alle voorwaarden voldoen om het perfecte gebruik van het toestel te garanderen.

**Gebruik het juiste werktuig.** Gebruik alleen toebehoren of hulptoestellen die in de toebehorenlijst vermeld of door de fabrikant vrijgegeven zijn. Gebruik WELLER toebehoren of hulptoestellen alleen aan originele WELLER-toestellen.

**Beveilig het werktuig.** Gebruik spaninrichtingen om het werkstuk vast te houden.

**Gebruik een soldeerrookafzuiging.** Als inrichtingen voor het aansluiten van soldeerrookafzuigingen voorhanden zijn, controleer dan of deze aangesloten en juist gebruikt worden.

**Solderen**



Lees en neem nota van de gebruiksaanwijzing van de gebruikte Weller voedingseenheid.

**Alleen originele Weller-soldeerpunten gebruiken!**

**Behandeling van de soldeerpunten**

- Bij soldeerpauzes en voor het afleggen van de soldeerbout er altijd op letten dat de soldeerpunt goed verind is.
- Geen te agressieve vloeimiddelen gebruiken.
- Stel de werkteemperatuur zo laag mogelijk in.
- Gebruik de punt met soldeersoel voor u de soldeerbout voor langere tijd neerlegt.
- Dit toestel mag alleen bij kamertemperatuur en in binnenruimtes gebruikt worden.
- Tegen vocht en direct zonlicht beschermen.

**Aanwijzingen voor het gebruik, onderhouden**

**⚠ WAARSCHUWING**



Voor alle werkzaamheden aan het apparaat de stekker uit het stopcontact nemen.

Controleer regelmatig alle aangesloten kabels.

Beschadigde elektrische gereedschappen onmiddellijk buiten bedrijf stellen.



**Reparaties moeten door personen uitgevoerd worden die door Weller zijn opgeleid.**  
**Gebruik alléén origineel toebehoren en originele onderdelen.**

**⚠ WAARSCHUWING**

**Plaats niets anders dan soldeertips in de tipreiniger om verwondingen of schade aan het product te voorkomen.**

**Externe voeding:**

- Monteer de stekker die geschikt is voor uw regio door deze in de adapter te steken totdat de stekker vastklikt

**Aanzetten:**

- Het borstellicht brandt zwak.

**Automatische werking in sensor modus. - Controlelampje brandt blauw - :**

- Wanneer de sensoren een object nabij de opening detecteren, start het apparaat automatisch. De borstels beginnen te draaien en het licht brandt fel. Zodra er geen object wordt gedetecteerd, stoppen de borstels met draaien en wordt het licht gedimd.

**Continu bedrijf - Controlelampje brandt paars - :**

- Als de continue bedieningsknop is ingedrukt, zal het borstellicht helder oplichten en zullen de borstels continu draaien.
- Druk eenmaal op de sensorknop of aan/uit-knop om te stoppen. De eenheid gaat dan in sensormodus. De borstels en het licht worden nu alleen geactiveerd als de sensor een soldeerstift in de buurt van de opening detecteert.

**Borstels vervangen:**

- Open de voorste behuizing om de borstels bloot te leggen.
- Om te verwijderen, drukt u op de twee zwarte knoppen onderaan de borstels, trekt u de borstelmodule uit de behuizing en verwijdert u deze op de juiste manier.
- Om te vervangen, drukt u op twee zwarte knoppen onderaan de borstel en schuift de borstelmodule van de motorspil. Schuif de nieuwe borstelmodule op de motorspil. Laat de knoppen los en zorg ervoor dat de borstel stevig vergrendeld is op de motoras.
- Sluit de voorste behuizing stevig.

**Maak de vuilnisbak schoon.**

- Het wordt aanbevolen om de bak ongeveer elke 1000 cycli te legen.
- Til de voorkant van de behuizing op om het compartiment bloot te leggen.
- Verwijder voorzichtig het compartiment uit de behuizing. Verwijder de inhoud van de lade op de juiste manier en veeg de lade indien nodig schoon.
- Plaats het compartiment terug in de behuizing en zorg ervoor dat het goed zit.
- Sluit de voorste behuizing stevig.

**Gebruiksaanwijzing**

- Steek de soldeergereedschappen ongeveer 1 seconde in het apparaat om de punten te reinigen.
- Als de punten te sterk geoxideerd of met te veel residuen vervuild zijn om goed door de ATC te kunnen worden gereinigd, wordt aanbevolen een puntreiniger te gebruiken of de punt te vervangen.
- Controleer voordat u begint de toestand van de borstels in het apparaat en zorg ervoor dat het vak geleegd is.
- Wanneer u de borstels vervangt of het vak leegmaakt, is het een goed idee om het sensorvenster en de led te reinigen om de beste werking te behouden.
- Door een ESD-ontlading kan het apparaat defect raken. In dit geval moet het apparaat opnieuw worden opgestart door de gebruiker.

## Garantie

Aanspraak op garantie van de koper verjaart een jaar na levering van het product. Dit geldt niet voor regresrecht van de koper volgens §§ 478, 479 BGB. Voor een door ons verleende garantie zijn we alleen aansprakelijk als de kwaliteits- of houdbaarheidsgarantie door ons schriftelijk en met vermelding van het begrip „Garantie“ afgegeven werd.

De garantie vervalt bij ondeskundig gebruik en als door ongekwalificeerde personen ingrepen uitgevoerd werden.

Geleive u te informeren op [www.weller-tools.com](http://www.weller-tools.com).

## Technische Gegevens

Automatische soldeerboutpuntreiniger		WATC100
Afmetingen L x b x h	(mm) (inch)	141 x 110 x 131 5.6 x 4.4 x 5.2
Netspanning	(VAC) (Hz)	100-240 50/60
Bedrijfsspanning	(VDC)	24
Opgenomen vermogen	W	50
Beschermklasse		I
behuizing antistatisch, Beschermklasse		III

Technische wijzigingen voorbehouden!

## WAARSCHUWING ATTENTIE! VERBRANDINGSGEVAAR

### Bedieningshandleiding lezen!

ESD-conform design en ESD-conforme werkplek



























Voor het uitvoeren van alle werkzaamheden aan het toestel altijd de stekker uit het stopcontact trekken.

## Afvoer

Afgedankte elektrische en elektronische apparatuur moeten gescheiden ingezameld en afgevoerd worden. Verwijder de verlichtingsmiddelen uit de apparatuur voordat u deze afvoert. Informeer bij uw gemeente of bij uw vakhandelaar naar recyclingbedrijven en inzamelpunten. Al naargelang de lokaal van toepassing zijnde voorschriften kunnen detailhandelaren verplicht zijn om afgedankte elektrische en elektronische apparatuur kosteloos terug te nemen. Geef uw afgedankte elektrische en elektronische apparatuur af voor recycling en help zo mee om de behoefte aan grondstoffen te verminderen. Afgedankte elektrische en elektronische apparatuur bevatten waardevolle, recyclebare materialen die, mits ze niet milieuvriendelijk worden afgevoerd, negatieve gevolgen kunnen hebben voor het milieu en uw gezondheid. Verwijder persoonlijke gegevens van uw afgedankte apparatuur voordat u deze afvoert.

Voer vervangen toestelonderdelen, filters of oude toestel conform de voorschriften van uw land af.

## Symbolen

	Attentie!		Uitgeschakeld
	Waarschuwing! Verbrandingsgevaar		Gedimd
	Bedieningshandleiding lezen!		Ingeschakeld
	CE-teken		Knipperend
	Brits symbool van overeenstemming		Elektronisch afval (WEEE-richtlijn)
	Australisch conformiteitsmerk		
<b>Adapter</b>			
	Schakeladapter		niet gebruiken met een defecte netstekker.
	Kortsluitvastheid beschermingstransformator		Contactbezetting
	kan worden gebruikt tot 5000 meter hoogte		Heet oppervlak, niet aanraken
	Brits symbool van overeenstemming		CCC-certificaat China
	CE-teken		ETL-certificaat Noord-Amerika
	Energie-efficiëntieklasse VI		Australisch conformiteitsmerk
	KC-certificaat Korea		GSE getest (TÜV Rheinland)
	Elektronisch afval (WEEE-richtlijn)		PSE-certificaat Japan (TÜV Rheinland)



Läs igenom den här bruksanvisningen och säkerhetsanvisningarna i deras helhet innan du börjar använda enheten.

Det är livsfarligt att inte följa säkerhetsföreskrifterna.

Förvara bruksanvisningen så att den alltid finns till hands för alla användare. Följ bruksanvisningarna till de apparater som ska anslutas.

## Allmänna säkerhetsanvisningar för elverktyg

### ⚠ VARNING!

Läs alla säkerhetsanvisningar, instruktioner, beskrivningar och uppgifter som du får tillsammans med apparaten. Om nedanstående anvisningar ignoreras finns risk för att elstöt, brand och/eller allvarliga personskador uppstår.

**Förvara alla varningar och anvisningar för framtida bruk.**

Begreppet "elektrisk verktyg" som används i säkerhetsanvisningarna avser lågspanningsdrivna verktyg (med nätanslutning) eller batteridrivna verktyg (utan nätanslutning).

#### 1) Arbetsplats säkerhet

- Håll arbetsplatsen ren och välbelyst.** Ordning på arbetsplatsen och dåligt belyst arbetsområde kan leda till olyckor.
- Använd inte elverktyget i explosionsfarlig omgivning med brännbara vätskor, gaser eller damm.** Elverktygen alstrar gnistor som kan antända dammet eller gaserna.
- Håll under arbetet med elverktyget barn och obehöriga personer på betryggande avstånd.** Om du störs av obehöriga personer kan du förlora kontrollen över elverktyget.

#### 2) Elsäkerhet

- Undvik kroppskontakt med jordade ytor som t. ex. rör, värmelement, spisar och kylskåp.** Det finns en ökad risk för elektrisk chock om din kropp har kontakt med marken.
- Skydda elverktyget mot regn och väta.** Tränger vatten in i ett elverktyg ökar risken för elstöt.
- Personsäkerhet**
  - Vår uppmärksam, kontrollera vad du gör och använd elverktyget med förukt.** Använd inte elverktyg när du är trött eller om du är påverkad av droger, alkohol eller mediciner. Under användning av elverktyg kan även en kort uppmärksamhet leda till allvarliga kroppsskador.
  - Bär alltid personlig skyddsutrustning och skyddsglasögon.** Användning av personlig skyddsutrustning som t. ex. dammfiltermask, halkfria säkerhetsskor, skyddshjälm och hörselskydd reducerar alltefter elverktygets typ och användning risken för kroppsskada.
  - Undvik oavsiktlig igångsättning.** Kontrollera att elverktyget är frånkopplat innan du ansluter stöckproppen till vägguttaget och/eller ansluter/tar bort batteriet, tar upp eller bär elverktyget. Om du bär elverktyget med fingret på strömställaren eller ansluter påkopplat elverktyg till nätströmmen kan olycka uppstå.
  - Ta bort alla inställningsverktyg och skruvnycklar innan du kopplar på elverktyget.** Ett verktyg eller en nyckel i en roterande komponent kan medföra kroppsskada.
  - Undvik onormala kroppsställningar.** Se till att du står stadigt och håller balansen. I detta fall kan du lättare kontrollera elverktyget i oväntade situationer.
  - Bär lämpliga arbetskläder.** Bär inte löst hängande kläder eller smycken. Håll häret och kläderna på avstånd från rörliga delar. Löst hängande kläder, smycken eller långt hår kan dras in i roterande delar.
  - Om damm- och rökutsug kan monteras måste dessa anslutas och användas på rätt sätt.** Användning av dammsugning minskar de risker denna orsakar.
  - Låt inte det faktum att du ofta använder verktyg invagga dig i säkerhet så att du blir för självälsk och ignorerar säkerhetsprinciper för arbeten med verktyg.** En slarvig åtgärd kan orsaka allvarliga personskador på en bråkdel av en sekund.
- Korrekt användning och hantering av elverktyg**
  - Överbelasta inte elverktyget.** Använd för aktuellt arbete avsett elverktyg. Ett mer lämpligt elverktyg kan du arbeta bättre och säkrare inom angivet effektområde.
  - Ett elverktyg med defekt strömställare får inte längre användas.** Ett elverktyg som inte kan kopplas in eller ur är farligt och måste repareras.
  - Dra stöckproppen ur vägguttaget och/eller ta bort batteriet, om det är löstagbart, innan inställningar utförs, tillbehörsdelar byts ut eller elverktyget lagras.** Denna skyddsåtgärd förhindrar oavsiktlig inkoppling av elverktyget.

d) Förvara elverktygen oåtkomliga för barn. Låt elverktyget inte användas av personer som inte är förtrogena med dess användning eller inte läst denna anvisning. Elverktygen är farliga om de används av oerfarna personer.

- Sköt elverktyget och tillbehörsdelar omsorgsfullt.** Kontrollera att rörliga komponenter fungerar felfritt och inte kärvar, att komponenter inte brustit eller skadats och orsaker som kan leda till att elverktygets funktioner påverkas enligt. Låt skadade delar repareras innan elverktyget tas i bruk. Många olyckor orsakas av dåligt skötta elverktyg.
- Håll skärverktygen skarpa och rena.** Omsorgsfullt skötta skärverktyg med skarpa eggar kommer inte så lätt i kläm och går lättare att styra.
- Använd elverktyget, tillbehör, insatsverktyg osv. enligt dessa anvisningar.** Ta hänsyn till arbetsvillkoren och arbetsmomenten. Om elverktyget används på ett sätt som det inte är avsett för kan farliga situationer uppstå.
- Håll handtag och greppytor torra, rena och fria från olja och fett.** Hala handtag och greppytor förhindrar en säker hantering och kontroll över verktyget i oväntade situationer.

#### 6) Service

- Låt endast kvalificerad fackpersonal reparera elverktyget och endast med originalreservdelar.** Detta garanterar att elverktygets säkerhet upprätthålls.

## Säkerhetsanvisningar

**Håll andra personer borta från arbetsplatsen.**

Det är inte tillåtet för barn eller obehöriga personer att vistas i arbetsområdet. Låt inte andra personer beröra lödverktyget eller kabeln.

### ⚠ VARNING! Elstöt

Skydda dig mot elektriska stötar. Om manöverenheten ansluts felfelikt finns risk för strömslag, vilket kan leda till skador på personer och på verktyget.

Läs igenom de bifogade säkerhetsanvisningarna och säkerhetsanvisningarna i denna bruksanvisning innan du tar styrenheten i drift och följ de försiktighetsåtgärder som anges i dessa.

- Använd endast den ursprungliga strömförsörjningen som levererades med WATC100.
- Om enheten är defekt finns det risk för att strömförande ledningar ligger blottade eller att skyddsledaren inte fungerar.
- Reparationer måste utföras av personer som har utbildats av Weller.
- Om elverktygets anslutningskabel är skadad måste den ersättas med en ny anslutningskabel, som kan beställas från vår kundtjänst.
- Skydda dig mot elektriska stötar.
- Undvik kroppsböring med jordade detaljer, t. ex. rör, radia-torer, spisar och kylskåp.
- Använd inte lödverktyget i fuktig eller våt omgivning.
- Arbeta inte med detaljer som står under spänning.

### ⚠ VARNING!

För att få ett permanent skydd mot risken för elstöt får anslutning endast ske till jordade uttag.

### ⚠ VARNING! Risk för brännskador

Vid användning av manöverenheten kan lödverktyget brännas ut. Verktyg kan vara varma en längre tid efter det att de kopplats från.

- Lödspetsen blir mycket het under lödprocessen.
  - Risk för brännskador föreligger om lödspetsen vidrörs.
  - Efter lödningen är lödverktyget och arbetsstycke/hjälaren fortfarande het.
- Risk för brännskador genom flytande lödtenn. Skydda dig mot tennstänk.**
- Bär lämpliga skyddskläder som skydd mot brännskador. Skydda dina ögon och bär skyddsglasögon.
  - Vid arbete med lim bör särskilt limtillverkarens säkerhetsanvisningar följas.

**Nätkabeln får endast sättas in därtill tillåtna nätuttag eller adaptar.**

Kontrollera om nätspänningen överensstämmer med uppgifterna på typskylten. Maskinen skall vara fränslagen när kontakten anslutes till vägguttaget.

**Only use the original power supply that came delivered with the WATC100**

Använd inte kabeln för annat än den är avsedd för. Använd inte kabeln för att dra ut kontakten ur uttaget. Skydda kabeln mot värme, olja och skarpa kanter.

**Var uppmärksam.** Var uppmärksam på vad du gör. Gå föruftigt tillväga när du arbetar. Använd inte verktyget när du är okoncentrerad.

**Undvik onormal arbetsställning.** Uforma arbetsplatsen ergonomiskt riktigt. Tänk på att stå och arbeta på ett ergonomiskt sätt så skonar du kroppen. Lödverktiget får endast tas i drift när den är i fullgott tekniskt skick.

**Skyddsanordningar får inte tas ur drift.** Fel och defekter måste omedelbart åtgärdas.

Innan du börjar använda enheten/verktyget måste du alltid noggrant kontrollera att skyddsanordningarna är i gott skick och fungerar som de ska. Kontrollera att rörliga delar fungerar som de ska och att de inte har fastnat, samt att inga delar är skadade. Samtliga delar ska monteras korrekt och uppfylla alla krav. Endast på så vis kan enhetens felfria funktion garanteras.

**Använd rätt verktyg.** Använd endast tillbehör och tillsatsenheter som finns i tillbehörslistan eller som godkänts av tillverkaren. Använd endast tillbehör och tillsatsenheter från WELLER på originalenheter från WELLER.

**Säkra verktyget.** Använd fastspänningsanordningar till att hålla fast arbetsstycket.

**Använd lödbröksutsug.** Om det finns anordningar för anslutning av lödbröksutsug tillgängliga, kontrollera att dessa är anslutna och att de används på rätt sätt.

## Lödnig



Läs igenom bruksanvisningen till den Weller-försörjningsenhet som används.

Använd enbart originallödspetsar från Weller!

## Skötsel av lödspetsar

- Vid pauser i lödningen och när du lägger undan lödspetsen bör du kontrollera att den är ordentligt täckt med lod.
- Använd inga aggressiva flussmedel.
- Välj en så låg arbetstemperatur som möjligt.
- Om du ska förvara lödcolven under en längre tid bör du alltid täcka lödspetsen med lod.
- Denna enhet får endast användas inomhus i rumstemperatur.
- Skydda det från fukt och direkt solljus.

## Driftanvisningar, skötsel och underhåll



Tag ut kontakten ur vägguttaget, om maskinen skall åtgärdas.

Kontrollera alla anslutna kablar regelbundet.

Skadade elverktyg måste omedelbart tas ur bruk.



Reparationer måste utföras av personer som har utbildats av Weller.

Använd endast originalreservdelar.



Placera inget annat än lödspetsar i spetsrengöraren för att undvika skador eller skador på produkten.

## Extern strömförsörjning:

- Montera den typ av kontaktplys som är lämplig för din region genom att sätta in den i strömförsörjningsenheten tills kontakten klickar på plats

**Så på:**

- Borstbelysningen lyser svagt.

### Automatisk drift i sensormodus. - Kontrolllampan lyser blått :-

- När sensorerna upptäcker ett objekt nära öppningen startar enheten automatiskt. Borstarna börjar rotera och ljuset lyser starkt. När inget objekt detekteras slutar borstarna att rotera och ljuset dämpas.

### Kontinuerlig drift - Kontrolllampan lyser lila :-

- Om kontinuerlig drift-knappen har tryckts in kommer borstljuset att lysa starkt och borstarna kommer att rotera kontinuerligt.
- Tryck en gång på sensorknappen eller strömbytnaren för att stoppa. Enheten går sedan in i sensormodus. Borstarna och lampan aktiveras nu endast när sensorn upptäcker en lödspets i närheten av öppningen.

## Byt borstar:

- Öppna det främre höljet för att avslöja borstarna.
- För att ta bort, tryck på de två svarta knapparna längst ned på borstarna, dra ut borstmodulen från höljet och kassera den på rätt sätt.
- För att ersätta, tryck in två svarta knapparna längst ner på borsten och skjut bort borstmodulen från motoraxeln. Skjut den nya borstmodulen på motoraxeln. Släpp knapparna och se till att borsten är säkert låst på motoraxeln.
- Stäng det främre höljet ordentligt.

## Rengör smutstråget.

- Det rekommenderas att tömma brikan ungefär var 1000:e cykel.
- Lift det främre höljet för att komma åt facket.
- Ta försiktigt bort facket från höljet. Kasta innehållet i brikan på rätt sätt och torka av brikan vid behov.
- Sätt tillbaka facket i höljet och se till att det sitter ordentligt.
- Stäng det främre höljet ordentligt.

## Användningsinformation

- Sätt in lödverktygen i enheten i cirka 1 sekund för att rengöra spetsarna.
- Om spetsarna är för oxiderade eller förorenade med överflödiga rester för att ATC ska kunna rengöras ordentligt, rekommenderas användning av spetsrengöringsmedel eller ett spetsbyte.
- Innan du börjar kontrollera borstarnas skick i enheten och förvissa dig om att facket är tomt.
- När du byter borstar eller tömmer facket är det en bra idé att rengöra sensorfönstret och lysdioden för att fortsätta med bästa möjliga funktion.
- En ESD-urladdning kan orsaka fel på enheten. I detta fall måste användaren starta om enheten.

## Garanti

Köparen kan reklamera produkten upp till ett år efter det att den har levererats. Detta gäller inte köparens ångerrätt enligt §§ 478, 479 BGB.

Vi tar enbart ansvar för den av oss utfärdade garantin om kvalitets- och hållbarhetsgaranti skriftligen har angivits av oss under begreppet "garanti".

Om verktyget har använts felaktigt eller om okvalificerade personer har gjort ingrepp i det, upphör garantin att gälla.

Mer information hittar du på [www.weller-tools.com](http://www.weller-tools.com).

## Tekniska Data

Automatisk lödspetsrengörare		WATC100
Mått L x B x H	(mm ) (inch)	141 x 110 x 131 5.6 x 4.4 x 5.2
Nätspänning	(VAC) (Hz)	100-240 50/60
Driftspänning	(VDC)	24
Upptagen effekt	W	50
Skyddsklass		I
antistatiskt hölje, Skyddsklass		III

Med reservation för tekniska ändringar.



VARNING! RISK FÖR BRÄNSKADOR

## Läs bruksanvisningen!

ESD-korrekt design och ESD-korrekt arbetsplats

Dra alltid ut kontakten ur uttaget innan arbete utförs på verktyget.

















## Avfallshantering

WEEE ska samlas och avfallshandteras separat. Ta ut ljuskällor ur produkterna innan de avfallshandteras. Kontakta den lokala myndigheten respektive kommunen eller fråga återförsäljare var det finns speciella avfallsstationer för elkrot. Beroende på de lokala bestämmelserna kan återförsäljare vara skyldiga att ta tillbaka WEEE gratis. Bidra till att minska behovet av råämnen genom återanvändning och återvinning av ditt WEEE. WEEE innehåller värdefulla återvinningsbara material som kan skada miljön och din hälsa om de inte avfallshandteras på korrekt sätt. Tänk på att radera eventuella personuppgifter som kan finnas på din utrustning innan du lämnar den till avfallshandringen. Lämna utbytt apparatdelar, filter och gamla apparater till återvinning enligt gällande regler.

## Symboler

	Varning!		Frånkopplad
	Varning! Risk för brännskador		Nedtonat
	Läs bruksanvisningen!		Inkopplad
	CE-märket		Blinkande
	Britiskt konformitetsmärke		Elektriskt och elektroniskt avfall (WEEE-direktiv)
	Australiskt konformitetsmärke		

## Strömförsörjningsenhet

	Koppling av strömförsörjning		får inte användas med en defekt nätkontakt.
	Kortslutningssäker isolertransformator		Kontaktbeläggning
	kan användas upp till 5 000 meters höjd		Het yta, rör inte vid den
	Britiskt konformitetsmärke		CCC-certifikat Kina
	CE-märket		ETL-certifikat Nordamerika
	Energieffektivitetsklass VI		Australiskt konformitetsmärke
	KC-certifikat Korea		GSE testad (TÜV Rheinland)
	Elektriskt och elektroniskt avfall (WEEE-direktiv)		PSE-certifikat Japan (TÜV Rheinland)



Læs vejledningen og sikkerhedsanvisningerne grundigt igennem, før du tager apparatet i brug og arbejder med apparatet.

Manglende overholdelse af sikkerhedsforskrifterne er en trussel modliv og levned.

Opbevar denne vejledning, så alle brugere har adgang til den. Se betjeningsvejledningen til de tilsluttede apparater.

## Generelle advarselshenvisninger for el værktøj

### ⚠ ADVARSEL!

Alle sikkerhedsanvisninger, anvisninger, instruktioner og data, der følger med enheden. Overholder du ikke følgende instruktioner, kan du få elektrisk stød, der kan opstå brand og/eller du kan blive kvæstet alvorligt.

**Opbevar alle advarselshenvisninger og instrukser til senere brug.**

Begrebet „elektroværktøj“, som anvendes i sikkerhedsanvisningerne, henviser til låvspændingsdrevne elektroværktøjer (med nettilslutning) eller batteridrevne elektroværktøjer (uden nettilslutning).

#### 1) Sikkerhed på arbejdspladsen

a) **Sørg for, at arbejdsområdet er rent og rigtigt belyst.** Uorden eller uoplyste arbejdsområder øger faren for ulykke.

b) **Brug ikke el værktøjet i eksplosionsfarlige omgivelser, hvor der findes brændbare væsker, gasser eller støv.** El værktøjet kan slå gnister, der kan antænde støv eller dampe.

c) **Sørg for, at andre personer og ikke mindst børn holdes væk fra arbejdsområdet, når maskinen er i brug.** Hvis man distraheres, kan man miste kontrollen over maskinen.

#### 2) Elektrisk sikkerhed

a) **Undgå kropskontakt med jordforbundne overflader som f.eks. rør, radiatorer, komfurer og køleskabe.** Der er en øget risiko for elektrisk stød, hvis din krop har jordforbindelse.

b) **Maskinen må ikke udsættes for regn eller fugt.** Indtrængning af vand i et værktøj øger risikoen for elektrisk stød.

#### 3) Personlig sikkerhed

a) **Det er vigtigt at være opmærksom, se, hvad man laver, og bruge el værktøjet fornuftigt.** Brug ikke noget el værktøj, hvis du er træt, har nydt alkohol eller er påvirket af medicamenter eller euforiserende stoffer. Få sekundær opmærksomhed ved brug af el værktøjet kan føre til alvorlige personskader.

b) **Brug beskyttelsesudstyr og hav altid beskyttelsesbriller på.** Brug af sikkerhedsudstyr som f.eks. støvmaske, skridsikket fodtøj, beskyttelseshjelm eller hovedbånd afhængig af maskintype og anvendelse nedsætter risikoen for personskader.

c) **Undgå uløst igangsætning.** Kontrollér, at el værktøjet er slukket, før du tilslutter det til strømtilførslen og/eller kablet, løfter eller bærer det. Undgå at bære el værktøjet med fingeren på afbryderen og sørg for, at el værktøjet ikke er tændt, når det slutes til nettet, da dette øger risikoen for personskader.

d) **Gør det til en vane altid at fjerne indstillingsværktøj eller skruenøgle, før el værktøjet tændes.** Hvis et stykke værktøj eller en nøgle sidder i en roterende maskindel, er der risiko for personskader.

e) **Undgå en abnormal legemsposition.** Sørg for at stå sikkert, mens der arbejdes, og kom ikke ud af balance. Dermed har du bedre muligheder for at kontrollere el værktøjet, hvis der skulle opstå uventede situationer.

f) **Brug egnet tøj.** Undgå løse beklædningsgenstande eller smykker. Hold hår og tøj væk fra dele, der bevæger sig. Dele, der er i bevægelse, kan grive fat i løst siddende tøj, smykker eller langt hår.

g) **Hvis støv- og røgudsugning kan installeres, skal de tilsluttes og bruges korrekt.** Brug af en støvsugning kan reducere støvmængden og dermed den fare, der er forbundet med støv.

h) **På trods af en vant og hyppig brug af værktøjet må du ikke bliv opmærksom og ignorere sikkerhedsforskrifter.** En lille opmærksomhed kan på et splitsekund medføre alvorlige kvæstelser.

#### 4) Omhyggelig omgang med og brug af el værktøj

a) **Undgå overbelastning af maskinen.** Brug altid et el værktøj, der er beregnet til det stykke arbejde, der skal udføres. Med det passende el værktøj arbejder man bedst og mest sikkert inden for det angivne effektområde.

b) **Brug ikke et el værktøj, hvis afbryder er defekt.** Et el værktøj, der ikke kan startes og stoppes, er farlig og skal repareres.

c) **Træk stikket ud af stikkontakten og/eller fjern om muligt batteriet, inden du foretager maskinindstillinger, udsdifter tilbehørsdele eller lægger maskinen fra dig.** Disse sikkerhedsforanstaltninger forhindrer en utilsigtet start af el-værktøjet.

d) **Opbevar ubenyttet el værktøj uden for børns rækkevidde.** Lad aldrig personer, der ikke er fortrolige med maskinen eller ikke har gennemlæst disse instrukser, benytte maskinen. El værktøj er farligt, hvis det benyttes af ukundige personer.

e) **El-værktøjer og tilbehørsdele skal vedligeholdes.** Kontrollér, at bevægelige maskindele fungerer korrekt og ikke sidder fast, om dele er brækket eller så kraftigt beskadiget, at el-værktøjets funktion påvirkes. Få beskadigede dele repareret, inden maskinen tages i brug. Mange uheld skyldes dårligt vedligeholdte el-værktøjer.

f) **Sørg for, at skåreværktøjer er skarpe og rene.** Omhyggeligt vedligeholdte skåreværktøjer med skarpe skårekanter sætter sig ikke så hurtigt fast og er nemmere at fjerne.

g) **Brug el værktøj, tilbehør, indsatsværktøj osv. iht. disse instrukser.** Tag hensyn til arbejdsforholdene og det arbejde, der skal udføres. Anvendelse af el værktøjet til formål, som ligger uden for det fastsatte anvendelsesområde, kan føre til farlige situationer.

h) **Hold håndtag og greboverflader tørre, rene og olie- samt fedtfrie.** Slibrige håndtag og overflader forhindrer en sikker håndtering og kontrol af værktøjet i uventede situationer.

#### 6) Service

a) **Sørg for, at el værktøj kun repareres af kvalificerede fagfolk og at der kun benyttes originale reservedele.** Dermed sikres størst mulig maskinsikkerhed.

## Sikkerhedsanvisninger

**Sørg for at holde andre personer på sikker afstand af arbejdspladsen.**

Det er ikke tilladt for børn og uvekkommende at opholde sig i arbejdsområdet. Undgå, at andre personer berører loddeværktøjet eller kablet.

### ⚠ ADVARSEL

Elektrisk stød

**Pas på elektrisk stød.** Hvis styreenheden ikke tilsluttes korrekt, er der risiko for tilskadekomst på grund af elektrisk stød, og apparatet kan blive beskadiget.

Læs de vedlagte sikkerhedsanvisninger og sikkerhedsanvisningerne i denne betjeningsvejledning grundigt igennem, før styringen tages i brug, og overhold de forholdsregler, der er angivet heri.

- **Brug kun den originale strømforsyning, der blev leveret med WATC100.**
- **På et defekt apparat kan aktive ledere være blottagte eller beskyttelseslederen kan være ude af funktion.**
- Reparation skal udføres af personer, som er uddannet af Weller.
- Hvis elværktøjets tilslutningsledning er beskadiget, skal den udskiftes med en ny tilslutningsledning, som kan fås hos kundeservice.t
- Pas på elektrisk stød.
- **Undgå berøring med jordede dele, f.eks. rør, varmelementer, komfurer og køleskabe.**
- Bønt ikke loddeværktøjet i fugtige eller våde omgivelser.
- Arbejd ikke med dele, der står under spænding.

### BEMÆRK!

**For at sikre en permanent beskyttelse mod risikoen for elektrisk stød må der kun tilsluttes jordede stikdåser.**

### ⚠ ADVARSEL

Forbrændingsfare

**Under drift med styreenheden kan loddeværktøjet forårsage forbrænding. Værktøj kan være varmt, længe efter at du har slukket.**

- Loddespidsen bliver meget varm ved lodning.
- Ved berøring af spidserne er der fare for forbrænding.
- Efter loddearbejdet er loddeværktøjet og emneholderen stadig varme .

**Forbrændingsfare ved flydende loddetin. Sørg for beskyttelse mod tinsprøjt.**

- Anvend velegnet beskyttelsestøj til beskyttelse mod forbrænding. Sørg for at beskytte dine øjne, og brug beskyttelsesbriller.
- Ved bearbejdning af fim skal limproducentens advarsler altid overholdes.

**Netkablet må kun tilsluttes de dertil godkendte stikdåser eller adaptere.** Kontrollør, om netspændingen stemmer overens med oplysningerne på typeskiltet. Tilslut kun maskine til stikdåsen i slukket tilstand.

**Only use the original power supply that came delivered with the WATC100**

Anvend ikke kablet til formål, som det ikke er beregnet til. Benyt ikke kablet til at trække stikket ud af stikkontakten. Beskyt kablet mod varme, olie og skarpe kanter.

**Vær opmærksom.** Vær opmærksom på, hvad du foretager dig. Brug din sunde fornuft under arbejdet. Loddeværktøjet bør ikke anvendes, hvis man er ukoncentreret.

**Undgå unaturlige kroppsstillinger.** Indret arbejdspladsen ergonomiske rigtigt. Undgå en forkert kroppsstilling under arbejdet, da dette kan medføre holdnings-skader. Kun loddeværktøj i fejlfri stand må benyttes.

**Beskyttelsesanordninger må ikke deaktiveres.** Fejl og defekter skal afhjælpes omgående.

**Hver gang før brug af apparatet / værktøjet skal du omhyggeligt undersøge beskyttelsesanordninger for fejlfri og korrekt funktion.**

**Kontroller, om de bevægelige dele fungerer fejlfrit og ikke sidder fast, eller om dele er beskadiget.** Alle dele skal monteres korrekt og opfylde alle betingelser for at sikre en fejlfri drift af apparatet.

**Anvend det rigtige værktøj.** Anvend kun tilbehør eller hjælpeudstyr, som fremgår af tilbehørslisten eller er godkendt af producenten. Anvend kun WEL- LER tilbehør eller hjælpeudstyr til originale WELLER apparater.

**Sørg for at sikre værktøjet.** Anvend spændeanordninger til at holde emnet fast.

**Anvend en udsugningsanordning til lodderøg.** Hvis der er mulighed for tilslutning af udsugningsanordninger til lodderøg, skal du kontrollere, at disse er tilsluttet og anvendes korrekt.

## Lodning



Læs og overhold betjeningsvejledningen til den anvendte Weller forsyningsenhed.

Anvend kun originale Weller loddespidser!

## Behandling af loddespidser

- Sørg for, at loddespidseren er godt fortinet før pauser i loddearbejdet og før fralægning af loddekolben.
- Anvend ikke for aggressive flusmidler.
- Vælg en så lav arbejdstemperatur som mulig.
- Påfør loddemiddel på spidsen, før du lægger loddekolben væk i længere tid.
- Dette apparat må kun anvendes ved stuetemperatur og indendørs.
- Skal beskyttes mod fugt og direkte sollys.

## Anvisninger vedrørende brug, Pleje og vedligeholdelse



**ADVARSEL**



Træk stik ud af stikkådsen før alle arbejder på maskinen.

Kontroller regelmæssigt alle tilsluttede kabler.

Beskadigede elværktøjer skal omgående tages ud af drift.



Reparationer skal udføres af personer, som er uddannet af Weller.

Anvend kun originale reservedele.



**ADVARSEL**

Placer intet andet end loddespidser i spidsrensere for at undgå skader eller skader på produktet.

## Ekstern strømforsyning:

- Sæt den type stik, der passer til din region, i strømforsyningen, indtil stikket klikker på plads

## Tænd:

- Børstelyset er svagt tændt.

**Automatisk drift i sensortilstand. - Kontrollampen lyser blå -:**

- Når sensorene registrerer et objekt nær åbningen, starter enheden automatisk. Børsterne begynder at rotere, og lyset lyser kraftigt. Når der ikke registreres nogen genstand, stopper børsterne med at rotere, og lyset dæmpes.

**Kontinuerlig drift - Kontrollampen lyser lilla -:**

- Hvis knappen til kontinuerlig drift er blevet trykket ned, vil børstelyset lyse klart, og børstene vil rotere kontinuerligt.
- Tryk én gang på sensorknappen eller tænd/sluk-knappen for at stoppe. Enheden går derefter i sensortilstand. Børsterne og lyset aktiveres nu kun, når sensoren registrerer en loddespids i nærheden af åbningen.

## Skift børster:

- Åbn det forreste kabinet for at afsløre børsterne.
- For at fjerne, tryk på de to sorte knapper nederst på børsterne, træk børstemodulet ud af kabinettet og bortskaft det korrekt.
- For at udsdiffe skal du trykke på de to sorte knapper nederst på børsten og skubbe børstemodulet væk fra motorakslen. Skub den nye børstemodul på motorakslen. Slip knapperne og sørg for, at børsten er sikkert låst på motorakslen.
- Luk forsiden tæt.

## Rengør snavstråget.

- Det anbefales at tømme bakken cirka hver 1000 cyklus.
- Løft den forreste kabinet for at afsløre rummet.
- Fjern forsigtigt rummet fra kabinettet. Bortskaf indholdet af bakken korrekt og tør bakken af efter behov.
- Sæt rummet tilbage i huset og sørg for, at det sidder korrekt.
- Luk forsiden tæt.

## Informationer vedr. anvendelsen

- Indsæt loddeværktøj i enheden i ca. 1 sekund for at rense spidserne.
- Hvis spidserne er for oxiderede eller forurenet med for store rester til, at ATCen kan rengøres ordentligt, anbefales det at bruge en spidsrensere eller udsifting af spidsen.
- Før du starter, skal du kontrollere tilstanden af børsterne i apparatet og sikre dig, at rummet er tomt.
- Når du skifter børster eller tømmer bakken, er det en god idé at rense sensorvinduet og LED for fortsat at få den bedste betjening.
- En ESD-udladning kan få enheden til at svigte. I dette tilfælde skal enheden genstartes af brugeren.

## Garanti

Købers reklamationsret forældes et år efter, at varen er kommet i dennes besiddelse. Dette gælder ikke for købers regreskrav i henhold til §§ 478, 479 BGB (tysk ret).

Vi hæfter kun for garantier afgivet af os, såfremt beskaffenheds- og holdbarhedsgarantien er tildelt skriftligt af os under anvendelse af begrebet "Garanti".

Garantien bortfalder ved forkert brug eller indgreb udført af ukvalificerede personer.

Mere information fås på [www.weller-tools.com](http://www.weller-tools.com).

## Tekniske Data

Automatisk loddekolbespidsere		WATC100
Dimensioner L x B x H	(mm) (inch)	141 x 110 x 131 5.6 x 4.4 x 5.2
Netspænding	(VAC) (Hz)	100-240 50/60
Driftsspænding	(VDC)	24
Effektoptagelse	W	50
Beskyttelsesklasse		I
Kabinet antistatisk, Beskyttelsesklasse		III

Forbehold for tekniske ændringer!



**ADVARSEL**

**BEMÆRK! FORBRÆNDINGSFARE**

Læs betjeningsvejledningen!



























ESD-korrekt design og ESD-korrekt arbejdsplads

Før gennemførelse af arbejder på apparat skal stikket altid trækkes ud af stikkontakten.

## Bortskaffelse

Affald af elektrisk og elektronisk udstyr skal indsamles og bortskaffes særskilt. Fjern lysmidler fra udstyret, inden det bortskaffes. Spørg efter genbrugsstationer og indsamlingssteder hos de lokale myndigheder eller din fagforhandler. Alt efter de lokale bestemmelser kan detailhandlere være forpligtede til gratis at tage affald af elektrisk og elektronisk udstyr tilbage. Bidrag til at nedbringe behovet for råmaterialer ved at genbruge og genanvende dit affald af elektrisk og elektronisk udstyr. Affald af elektrisk og elektronisk udstyr indeholder værdifulde, genanvendelige materialer, som kan have en negativ effekt på miljøet og dit helbred ved ikke miljørigtig bortskaffelse. Slet inden bortskaffelsen personrelaterede data, som måtte finde sig på dit affald af udstyret. Bortskaffelse af udskiftede dele, filtre eller ældre apparatur skal ske i henhold til reglerne om affaldshåndtering i det pågældende land.

## Symboler

	Bemærk!		Frakoblet
	Advarsel! Forbrændingsfare		Dæmpet
	Læs betjeningsvejledningen!		Tilkoblet
	CE-mærke		Blinkende
	Britisk konformitetsmærke		Affald af elektrisk og elektronisk udstyr (WEEE-direktivet)
	Australsk overensstemmelsesmærke		
<b>Strømforsyningsenhed</b>			
	Skiftende strømforsyning		må ikke bruges med et defekt netstik.
	Sikkerheds-isolations-transformer sikret mod kortslutning		Kontaktopgave
	kan bruges i op til 5000 meters højde		Varm overflade, må ikke berøres
	Britisk konformitetsmærke		CCC-certifikat Kina
	CE-mærke		ETL-certifikat Nordamerika
	Energieffektivitetsklasse VI		Australsk overensstemmelsesmærke
	KC-certifikat Korea		GSE-testet (TÜV Rheinland)
	Affald af elektrisk og elektronisk udstyr (WEEE-direktivet)		PSE-certifikat Japan (TÜV Rheinland)





Ennen kuin otat tämän laitteen käyttöön ja alat tehdä töitä sen kanssa, lue tämä ohjekirja ja turvallisuusohjeet kokonaisuudessa läpi.

Turvallisuusmääräysten noudattamatta jättäminen voi uhata henkeä ja elämää.

Säilytä tätä ohjekirjaa sellaisessa paikassa, jossa se on kaikkien laitteella työskentelevien käytettävissä. Noudata kulloisiakin kytkettyjen laitteiden käyttöohjeita.

## Sähkötyökalujen yleiset turvallisuusohjeet

### VAROITUS!

Lue kaikki varoitusmerkit, ohjeet, kuvalliset esitykset ja tiedot, jotka toimitetaan laitteen mukana. Eleet noudata seuraavia ohjeita, saattaa se johtaa sähköiskun, tulipalon ja/tai vakaisein loukkaantumisiin.

**Säilytä kaikki turvallisuus- ja muut ohjeet tulevaisuutta varten.**

„Sähkötyökalu” -termi, jota käytetään turvaohjeissa, viittaa matalajännitteisiin sähkötyökaluihin (verkkovirralla käytettäviin) tai akkukäyttöisiin sähkötyökaluihin (ilman verkkovirtaliitäntää).

#### 1) Työpaikan turvallisuus

**Pidä työskentelyalue puhtaana ja hyvin valaistuna.** Työpaikan epäjärjestys tai valaisematon työalue voi johtaa tapaturmiin.

**Älä työskentele sähkötyökalulla räjähdysalttiissa ympäristössä, jossa on palavaa nestettä, kaasua tai pölyä.** Sähkötyökalu muodostaa kipinöitä, jotka saattavat sytyttää pölyn tai höyryt.

**Pidä lapset ja sivulliset loitolla sähkötyökalua käyttäessäsi.** Voit menettää laitteesi hallinnan, huomioisi suuntautuessa muualle.

#### 2) Sähköturvallisuus

**Vältä koskettamasta maadoitettuja pintoja, kuten putkia, pattereita, liesiä tai jääkaappeja.** On olemassa lisääntynyt sähköiskun riski, jos kehosi on kosketuksissa maahan.

**Älä aseta sähkötyökalua alttiiksi sateelle tai kosteudelle.** Veden tunkeutuminen sähkötyökalun sisään kasvattaa sähköiskun riskiä.

#### 3) Henkilöturvallisuus

**Älä valpas, kiinnitä huomiota työskentelyysi ja noudata tervettä järkeä sähkötyökalua käyttäessäsi.** Älä käytä mitään sähkötyökalua, jos olet väsynyt tai huumeiden, alkoholin tai lääkkeiden vaikutuksen alaisena. Hetken tarkkaamattomuus sähkötyökalua käytettäessä, saattaa johtaa vakavaan loukkaantumiseen.

**Käytä suojavarusteita.** Käytä aina suojalaseja. Henkilökohtaisen suojavarustuksen käyttö, kuten pölynaamari, luistamattomien turvakengien, suojakypärän tai kuulonsuojaimien, riippuen sähkötyökalun lajista ja käyttötavasta, vähentää loukkautumiseriskin.

**Vältä tahatonä käynnistämistä.** Varmista, että sähkötyökalu on poiskytketty, ennen kuin liität sen sähköverkkoon ja/tai liität akun, otat sen käteen tai kannat sitä. Jos kannat sähkötyökalua sormi käynnistyskytkimellä tai kytket sähkötyökalun pistotulpan pistorasiassa, käynnistyskytkimen ollessa käynniasennossa, altistat itsesi onnettomuudelle.

**Poista kaikki säätötyökalut ja ruuvitallat, ennen kuin käynnistät sähkötyökalun.** Työkalu tai avain, joka sijaitsee laitteen pyörivässä osassa, saattaa johtaa loukkaantumiseen.

**Vältä epänormaalilla kehon asentoa.** Huolehdi aina tulevasta seisomiasennosta ja tasapainosta. Täten voit paremmin hallita sähkötyökalua odottamattomissa tilanteissa.

**Käytä tarkoitukseen soveltuvia vaatteita.** Älä käytä löysiä vaatteita tai koruja. Pidä hiukset ja vaatteet loitolla liikkuvista osista. Väijät vaatteet, korut tai pitkät hiukset voivat takeretä liikkuvien osiin.

**Jos pöly- ja savunpoisto voidaan asentaa, ne on liitettävä ja käytettävä asianmukaisesti.** Pölynimulaitteen käyttö vähentää pölyn aiheuttamia vaaroja.

**Älä aina työkalun tavanomaisesta, runsaasta käytöstä aiheutuvan tontumuksen aiheuttua hajamielisyttä ja turvallisuusperiaatteiden vammaiota jättämistä.** Huuolittomien käytös saattaa aiheuttaa vakavia vammoja sekunnin murto-osassa.

#### 4) Sähkötyökalujen huolellinen käyttö ja käsittely

**Älä ylikuormita laitetta.** Käytä kyseiseen työhön tarkoitettua sähkötyökalua. Sopivaa sähkötyökalua käyttäen työskentelet paremmin ja varmemmin tehollaueella, jolle sähkötyökalu on tarkoitettu.

**Älä käytä sähkötyökalua, jota ei voida käynnistää ja pysäyttää käynnistyskytkimestä.** Sähkötyökalu, jota ei enää voida käynnistää ja pysäyttää käynnistyskytkimellä, on vaarallinen ja se täytyy korjata.

**c) Irrota pistotulppa pistorasiasta ja/tai vedä akkurasja pois, mikäli sen voi irrottaa, ennen sähkötyökalun tehtävää säätöä, työkalujen vaihtoa, tai sen siirtämistä varastoon.** Nämä turvatoimenpiteet estävät sähkötyökalun tahattoman käynnistykseen.

**d) Säilytä sähkötyökalut poissa lasten ulottuvilta, kun niitä ei käytetä.** Älä anna sellaisien henkilöiden käyttää sähkötyökalua, jotka eivät tunne sitä tai jotka eivät ole lukeet tätä käyttöohjetta. Sähkötyökalut ovat vaarallisia, jos niitä käytävät kokemattomat henkilöt.

**e) Hoida sähkötyökaluja ja niiden varusteita huolella.** Tarkista, että liikkuvat osat toimivat moitteettomasti eivätkä ole puristuksissa, sekä ettei osissa ole murtumia tai muita vikoja, jotka saattaisivat vaikuttaa haltallisesti sähkötyökalun toimintaan. Korjauta vaurioituneet osat ennen sähkötyökalun käyttöä. Monet tapaturmat aiheutuvat huonosti huolletuista sähkötyökaluista.

**f) Pidä leikkausterät terävinä ja puhtaina.** Huolellisesti hoidetut leikkaustyökalut, joiden leikkauserunat ovat teräviä, eivät tartu helposti kiinni ja niitä on helpompi hallita.

**g) Käytä sähkötyökaluja, tarvikkeita, vaihtotyökaluja jne. näiden ohjeiden mukaisesti.** Ota tällöin huomioon työolosuhteet ja suoritettava toimenpide. Sähkötyökalun käyttö muuhun kuin sille määrättyyn käyttöön, saattaa johtaa vaarallisiin tilanteisiin.

**h) Pidä kahvat ja tarttumapinnat kuivina, puhtaina ja poista öljyt tai rasva niistä.** Liukkaat kahvat ja tarttumapinnat estävät työkalun turvallisen käsittelyn ja hallinnan odottamattomissa tilanteissa.

#### 6) Huolto

**a) Anna ainaoastan koulutettujen ammattihenkilöiden korjata sähkötyökalusi ja hyväksy korjauksin vain aluperäisiä varaosia.** Täten varmistat, että sähkötyökalu säilyy turvalisena.

## Turvallisuusohjeet

**Pidä sivulliset etäällä työpisteestä.**

Lapset ja asiattomat henkilöt eivät saa oleskella työskentelyalueella. Älä anna kenenkään koskettaa juotinta tai sen johtoa.

### VAROITUS!

#### Sähköisku

Vältä sähköiskuja. Ohjainlaitteen epäasianmukainen kytkentä aiheuttaa sähköisku- ja loukkaantumisaarjan ja voi vaurioittaa laitetta.

Useita liitteenä olevat turvallisuusohjeet ja tämän käyttöohjeen turvallisuusohjeet kokonaan ennen ohjauksikon käyttöönootoa ja noudata niissä annettuja varoitusmerkit.

- Käytä vain aluperäistä virtälähdettä, joka toimitettiin WATC100:n mukana.
- Jos laite on vaurioitunut, jännitettä johtoja voi olla paljaina tai maadoitusjohdot saattaa olla toimimaton.
- Korjauksitoita saavat tehdä vain Wellerin kouluttamat henkilöt.
- Jos sähkötyökalun liitäntäjohto on vaurioitunut, se on vaihdettava uuteen liitäntäjohtoon, joka on saatavissa asiakaspalvelusta.
- Vältä sähköiskuja.
- Älä kosketa millään ruuminosalla metallisia osia, kuten putkia, lämpöpattereita, liesiä, jääkaappeja.
- Älä käytä juotinta kosteassa tai märässä ympäristössä.
- Älä työstä jännitteen alaisina olevia työkalpeita.

### HUOMIO!

Liitännän saa tehdä vain maadoitettuihin pistorasioihin sähköiskuvaaran jatkuvan estämisen takaamiseksi.

### VAROITUS!

#### Palovammaaara

Ohjainlaitteen käytön yhteydessä joutotyökalun kohdalla on palovammaaara. Työkalut voivat olla poiskytkennän jälkeen vielä pitemmän ajan kuumia.

- Juotusarkki kuumeenee voimakkaasti juotostöissä.
- Kätkien koskettaminen aiheuttaa palovammaaaraan.
- Juotuttamisen jälkeen juotustyökalu ja työkalpealen kannatin ovat vielä kuumia.

**Nestemäinen juototinta aiheuttaa palovammojen vaaran.** Suojaa itsesi tinaroiskella.

- Käytä asiaankuuluvaa suojavaatetusta palovammojen välttämiseksi. Suojaa silmiäsi ja käytä suojalaseja.
- Liimojen käsittelyssä on huomioitava erityisesti liiman valmistajan antamat varoitukset.

Verkkokaapelin saa liittää vain sitä varten hyväksytyihin verkkopistorasioihin tai **adaptereihin**. Tarkasta, että verkkojännite vastaa tyyppikuvissa annettua lukeamaa. Laitteen käynnistyskytkin on oltava - asennossa, kun tulppa työnnetään pistorasiaan.

**Only use the original power supply that came delivered with the WATC100**

**Älä käytä kaapelia tarkoituksiin, joihin sitä ei ole tarkoitettu.** Älä vedä pistoketta pistorasiasta tarttumalla jotohon. Suojaa johtoa kuumuudelta, oljyiltä ja teräviltä kulumilta.

**Ole tarkkaavainen.** Keskeytä tekemäsi työhön. Ole aina varovainen kaikissa tilanteissa. Älä käytä juotinta, jos et pysty keskittymään työhösi.

**Vältä vaikeita työasentoja.** Yritä luoda työasemastasi ergonomisesti miellyttävä. Vältä vääristä työasentoa, asentovirheitä aiheuttavat ryhtivikoja. Juotinta saa käyttää ainoastaan teknisesti virheettömässä kunnossa.

**Varolaitteita ei saa ottaa pois käytöstä.** Häiriöt ja viat täytyy korjata välittömästi.

**Ennen laitteen/työkalun jokaista käyttökertaa täytyy tarkistaa huolellisesti, että varolaitteet toimivat moitteettomasti ja määräysten mukaisesti.**

**Tarkista, että liikkuvat osat toimivat moitteettomasti eivätkä jumitu.**

**Varmista, että kaikki osat ovat ehjiä.** Laitteen moitteettoman toiminnan takaamiseksi kaikkien osien täytyy olla oikein asennettuina paikoillaan ja täyttää kaikki asiaankuuluvat vaatimukset.

**Käytä oikeaa työkalua.** Käytä vai sellaisia tarvikkeita tai lisälaitteita, jotka on ilmoitettu tarvikelstassa tai joiden käyttöön valmistaja on antanut luvan. Käytä WELLER-tarvikkeita tai lisälaitteita vain alkuperäisissä WELLER-laitteissa.

**Varmista työkalun turvallisuus.** Käytä kiinnityslaitteita työkalupaleen paikallaan pitämiseen.

**Käytä juotussavun poistoimuria.** Kun käytettävissä on juotussavun imurin liittäminen tarvittavat varusteet, varmista, että ne on kytketty paikoilleen ja että niitä käytetään oikein.

## Juottaminen



Lue kulloinkin käytettävän Wellerin valmistaman -syöttöyksikön käyttöohjekirja ja noudata siinä annettuja ohjeita.

**Käytä vain alkuperäisiä Weller-juotoskärkiä!**

## Juotuskärkien käsitely

- Huolehdi työtauojen yhteydessä ja ennen juotuskolvin syrjäänlaittoa siitä, että juotuskärki on tinattu kunnolla.
- Älä käytä liian syövyttäviä juotusutteita.
- Valitse mahdollisimman alhainen käyttölämpötila.
- Kostuta kärki juotteeseen, ennen kuin laitat juotuskolvin pidemmäksi ajaksi säilytykseen.
- Tätä laitetta saa käyttää vain huonelämpötilassa ja sisätiloissa.
- Suojaa kosteudelta ja suoralla auringonpaisteilla.

## Käyttöä koskevat ohjeet, aseman hoito ja huolto



**Ennen korjaus- ja huoltotoiden aloittamista on pistotulppa irrotettava pistorasiasta.**

Tarkista kaikki kytketyt kaapelit säännöllisin väliajoin. Poista vialliset sähkötyökälu välittömästi käytöstä.



Korjaustöitä saavat tehdä vain Wellerin kouluttamat henkilöt. Käyttäkää ainoastaan alkuperäisiä varaosia.



Älä laita juotuskärkien lisäksi mitään muuta kärjenpuhdistusaineeseen, jotta vältetään vammat tai tuotteen vaurioituminen.

## Ulkoinen virtälähde:

- Asenna aluelleesi sopiva pistoketyyppi asettamalla se virtälähteeseen, kunnes pistoke napsahtaa paikalleen

## Kytke päälle:

- Harjasvalon himmennetty.

## Automaattinen toiminta anturiliitassa. - varoituslamppu palaa sinisenä :-

- Kun anturi havaitsee esineen aukon lähellä, laite käynnistyy automaattisesti. Harjakset alkavat pyöriä ja valo syttyy kirkkaasti. Kun mitään laitteita ei havaita, harjakset pysähtyvät pyörimästä ja valo himmenee.

## Jatkuva käyttö - varoituslamppu palaa violetina :-

- Jos jatkuva käyttö -painike on painettu, harjasvalo loistaa kirkkaasti ja harjakset pyörivät jatkuvasti.
- Pysäytä painamalla kerran anturipainiketta tai virtapainiketta. Tämän jälkeen laite siirtyy anturiliitassa. Harjat ja valo aktivoituvat nyt vain, kun anturi havaitsee juotuskärjen aukon lähellä.

## Vaihda harjat:

- Aava etuosa paljastaaksesi harjat.
- Poistaaksesi paina kaksi mustaa nappia harjojen alaosassa, vedä harjamoduuli pois kotelosta ja hävitä se asianmukaisesti.
- Vaihtaaksesi, paina kaksi mustaa painiketta harjan alaosassa ja liu'uta harjasirtokokoonpano moottorin akselilta. Liuta uusi harjasirtokokoonpano moottorin akselille. Pöörästä painikkeet irti ja varmista, että harja on kiinnitetty turvallisesti moottorin akseliin.
- Sulje etukotelo tiukasti.

## Puhdistus liikkaukalo.

- On suositeltavaa tyhjentää lokero noin joka 1000. syklin jälkeen.
- Nosta etuosa koteloa paljastaaksesi lokeron.
- Poista varovasti osasto kotelosta. Hävitä kaukalo sisältö asianmukaisesti ja pyyhi tarvittaessa kaukalo.
- Aseta osasto takaisin kotelonsa ja varmista, että se on oikein asetettu.
- Sulje etukotelo tiukasti.

## Käyttöohjeet

- Aseta juotustyökälu laitteeseen noin 1 sekunnin ajaksi kärkien puhdistamiseksi.
- Jos kärjet ovat liian hapettuneet tai niissä on liikaa jäämiä, jotta ne voitaisiin puhdistaa kunnolla ATC:llä, on suositeltavaa käyttää kärjen puhdistusainetta tai vaihtaa kärki.
- Tarkista ennen käynnistämistä laitteen harjojen kunto ja varmista, että lokero on tyhjä.
- Aina kun vaihdat harjat tai tyhjäntää lokeron, on hyvä puhdistaa anturin ikkuna ja LED, jotta toiminta jatkuu parhaalla mahdollisella tavalla.
- Sähköstaattinen purkaus voi aiheuttaa laitteen vikaantumisen. Tässä tapauksessa käyttäjän on käynnistettävä laite uudelleen.

## Takuu

Ostajan on esitettävä mahdollisia puutteita koskevat vaatimukset vuoden sisällä laitteen toimitusajankohdasta lukien. Tämä ei päde §§ 478, 479 BGB (Saksa) mukaisiin ostajan regressiokeuksiin. Vastaamme antamastamme takuusta vain silloin, kun olemme antaneet laatu- tai kestävyystakuun kirjallisesti ja „takuu“-sanaa käyttämällä.

Takuu raukeaa, jos laitetta käytetään epäasianmukaisesti tai epäpätevät henkilöt tekevät siihen liittyviä tehtäviä.

Lisätietoja saat osoitteesta  
www.weller-tools.com.

## Tekniset Arvot

Automaattinen juotoskolvin kärjenpuhdistin	WATC100	
Mitat P x L x K	(mm) (inch)	141 x 110 x 131 5.6 x 4.4 x 5.2
Verkköjännite	(VAC) (Hz)	100-240 50/60
Käyttöjännite	(VDC)	24
Tehonotto	W	50
Suojausluokka		I
kotelo antistaattinen, Suojausluokka		III

Oikeus teknisiin muutoksiin pidätetään!

**VAROITUS HUOMIO! PALOVAMMAVAARA**

## Lue käyttöopas!

ESD-turvallinen muotoilu ja ESD-turvallinen työpiste  
Vedä aina pistoke irti pistorasiasta, ennen kuin alat tekemään laitteeseen liittyviä töitä.

## Hävittäminen

Käytetyt valonlähteet on irrotettava laitteista. Kysy paikallisilta viranomaisilta tai jälleenmyyjiltä neuvoa kierrättämiseen ja tietoa keräyspisteestä. Paikalliset säännökset saattavat velvoittaa vähittäiskauppiaat ottamaan sähkö- ja elektroniikkakaromun takaisin maksutta. Panoksesi sähkö- ja elektroniikkalaiteromun uudelleenkäytössä ja kierrätyksessä auttaa vähentämään raaka-aineiden kysyntää. Sähkö- ja elektroniikkaromu sisältää arvokkaita, kierrätettäviä materiaaleja, jotka saattavat vaikuttaa haitallisesti ympäristöön ja ihmisten terveyteen, jos niitä ei hävitetä ympäristöstävällisesti. Poista mahdolliset henkilökohtaiset tiedot hävitettävästä laitteesta.

Hävitä vaihdetut laiteosat, suodattimet ja käytöstä poistetut laitteet omassa maassasi voimassa olevien määräysten mukaisesti.

## Symbolit

	Huomio!		Poislytketty
	Varoitust! Palovammavaara		Himmennetty
	Lue käyttöopas!		Päällekytketty
	CE-merkki		Vilkkuva
	Britannian säännönmukaisuusmerkki		Sähkö- ja elektroniikkalaiteromu (WEEE-direktiivi)
	Australian noudattamismerkki		

## virtalähde

	kytkinvirtalähde		älä käytä viallisen virtalähteen kanssa.
	Oikosulun kestävä turvareotusmuuntaja		liitinten määräyty
	voidaan käyttää jopa 5 000 metrin korkeudessa		Kuuma pinta, älä koske
	Britannian säännönmukaisuusmerkki		CCC-sertifikaatti Kiina
	CE-merkki		ETL-sertifikaatti Pohjois-Amerikka
	Energiatehokkuusluokka VI		Australian noudattamismerkki
	KC-sertifikaatti Korea		GSE-testattu (TÜV Rheinland)
	Sähkö- ja elektroniikkalaiteromu (WEEE-direktiivi)		PSE-sertifikaatti Japani (TÜV Rheinland)



Διαβάστε πλήρως αυτές τις οδηγίες χειρισμού και τις υποδείξεις ασφαλείας πριν τη θέση σε λειτουργία και προτού αρχίσετε την εργασία με τη συσκευή.

Σε περίπτωση μη τήρησης των κανονισμών ασφαλείας υπάρχει κίνδυνος για τη ζωή και την αρτιμελή σας.

Φυλάξτε αυτές τις οδηγίες χειρισμού έτσι, ώστε να είναι προσεγγίσιμες σε όλους τους χρήστες. Προσέξτε τις εκάστοτε οδηγίες λειτουργίας των συνδεδεμένων συσκευών.

## Γενικές προειδοποιητικές υποδείξεις για ηλεκτρικά εργαλεία

### ΠΡΟΕΙΔΟΠΟΙΗΣΗ!

Διαβάστε όλες τις υποδείξεις ασφαλείας, τις οδηγίες, τις εικόνες και τα δεδομένα, τα οποία θα λάβετε μαζί με το μηχάνημα. Η μη τήρηση των οδηγιών που ακολουθούν, μπορεί να οδηγήσει σε ηλεκτροπληξία, φωτιά και/ή σε σοβαρούς τραυματισμούς.

**Φυλάξτε όλες τις προειδοποιητικές υποδείξεις και οδηγίες για κάθε μελλοντική χρήση.**

Ο όρος «ηλεκτρικό εργαλείο» που χρησιμοποιείται στις οδηγίες ασφαλείας αναφέρεται σε ηλεκτρικά εργαλεία χαμηλής τάσης (με σύνδεση στο δίκτυο) ή σε ηλεκτρικά εργαλεία με μπαταρία (χωρίς σύνδεση στο δίκτυο).

#### 1) Ασφάλεια στο χώρο εργασίας

- Διατηρείτε τον τόμο που εργάζεστε καθαρό και καλά φωτισμένο. Αταξία ή μη φωτισμένες περιοχές εργασίας μπορεί να οδηγήσουν σε ατυχήματα.
- Μην εργάζεστε με το ηλεκτρικό εργαλείο σε περιβάλλον όπου υπάρχει κίνδυνος έκρηξης, στο οποίο υπάρχουν εύφλεκα υγρά, αέρια ή σκόνης. Τα ηλεκτρικά εργαλεία δημιουργούν σπινθηρισμό ο οποίος μπορεί να αναφλέξει τη σκόνη ή τις αναμμιθείσες.
- Όταν χρησιμοποιείτε το ηλεκτρικό εργαλείο κρατάτε μακριά από αυτό τα παιδιά κι άλλα τυχόν περιεοικόμενα άτομα. Σε περίπτωση απόσπασης της προσοχής σας μπορεί να χάσετε τον έλεγχο του μηχανήματος.

#### 2) Ηλεκτρική ασφάλεια

- Αποφεύγετε την επαφή του σώματός σας με γειωμένες επιφάνειες όπως σωλήνες, θερμαντικά σώματα (καλοριφέρ), κουζίνες ή ψυγεία. Υπάρχει αυξημένος κίνδυνος ηλεκτροπληξίας εάν το σώμα σας έχει επαφή με το έδαφος.
- Μην εκθέτετε τα μηχανήματα στη βροχή ή την υγρασία. Η διεύθυνση νερού σ' ένα ηλεκτρικό εργαλείο αυξάνει τον κίνδυνο ηλεκτροπληξίας.
- Ασφάλεια προσώπων
  - Να είστε πάντοτε προσεκτικός/προσεκτική, να δίνετε προσοχή στην εργασία που κάνετε και να χειρίζεστε το μηχάνημα με περίεχρη. Μη χρησιμοποιείτε ένα ηλεκτρικό εργαλείο όταν είστε κουρασμένος/κουρασμένη ή όταν βρίσκεστε υπό την επήρση ναρκωτικών, οινοπνεύματος ή φαρμάκων. Μια στιγμήα απροσεξία κατά το χειρισμό του ηλεκτρικού εργαλείου μπορεί να οδηγήσει σε σοβαρούς τραυματισμούς.
  - Φοράτε ένα κατάλληλο για σας προστατευτικό εξοπλισμό και πάντοτε προστατευτικά γυαλιά. Όταν φοράτε έναν κατάλληλο προστατευτικό εξοπλισμό όπως μάσκα προστασίας από σκόνη, ανιολιθική υποδήματα ασφαλείας, προστατευτικό κράνος ή ιαποσπίδες, ανάλογα με εκάστοτε εργαλείο και τη χρήση του, ελαττώνεται ο κίνδυνος τραυματισμών.
  - Αποφεύγετε την αθέλητη εκκίνηση. Βεβαιωθείτε ότι το ηλεκτρικό εργαλείο έχει αποσυντεθεί πριν το συνδέσετε με το ηλεκτρικό δίκτυο ή/και με την μπαταρία καθώς και πριν το παραλάβετε ή το μεταφέρετε. Όταν μεταφέρετε το ηλεκτρικό εργαλείο έχοντας το δαχτύλο στο στο διακόπτη ή όταν συνδέετε το μηχάνημα με την πηγή ρεύματος όταν αυτό είναι ακόμη συζευγμένο, τότε δημιουργείται κίνδυνος τραυματισμού.
  - Αφαιρέστε από τα ηλεκτρικά εργαλεία τυχόν συναρμολογημένα εργαλεία ρύθμισης ή κλειδιά πριν θέσετε το ηλεκτρικό εργαλείο σε λειτουργία. Ένα εργαλείο ή κλειδί συναρμολογημένο σ' ένα περιστρεφόμενο τμήμα ενός μηχανήματος μπορεί να οδηγήσει σε τραυματισμούς.
  - Μην υπερκερταίτε τον εαυτό σας. Φορντίζετε για την ασφαλή στάση του σώματός σας και διατηρείτε πάντοτε την ισορροπία σας. Έτσι μπορείτε να ελέγξετε καλύτερα το μηχάνημα σε περιπτώσεις απροσδόκητων περιστάσεων.
  - Φοράτε κατάλληλα ενδύματα. Μη φοράτε φαρδιά ρούχα ή κοσμήματα. Κρατάτε τα μαλλιά σας, τα ρούχα σας και τα γάντια σας μακριά από κινούμενα εξαρτήματα. Χαλαρά ενδύματα, κοσμήματα ή μακριά μαλλιά μπορεί να εμπλακούν στα κινούμενα εξαρτήματα.
  - Εάν μπορεί να τοποθετηθεί απορροφητής σκόνης και καπνού, αυτό πρέπει να συνδεθεί και να χρησιμοποιηθεί σωστά. Η χρήση μιας αναρρόφησης σκόνης μπορεί να ελαττώσει τον κίνδυνο που προκαλείται από τη σκόνη.

h) Μη γίνεστε απρόσεκτοι λόγω της συνηθισμένης και συχνής χρήσης του εργαλείου και συνεχίστε να λαμβάνετε υπόψη σας όλους τους κανόνες ασφαλείας. Ήδη μια μικρή απροσεξία μπορεί να οδηγήσει εντός κλασμάτων του δευτερολέπτου σε σοβαρούς τραυματισμούς.

- Επιμελής χειρισμός και χρήση ηλεκτρικών εργαλείων
  - Μην υπερφορτώνετε το μηχάνημα. Χρησιμοποιείτε για την εκάστοτε εργασία το ηλεκτρικό εργαλείο που προορίζεται γι' αυτήν. Με το κατάλληλο ηλεκτρικό εργαλείο εργάζεστε καλύτερα και ασφαλέστερα στην αναφερόμενη περιοχή ισχύος.
  - Μη χρησιμοποιείτε ποτέ ένα μηχάνημα που έχει χαλασμένο διακόπτη. Ένα ηλεκτρικό εργαλείο που δεν μπορεί πλέον να το θέσετε σε λειτουργία και/ή εκτός λειτουργίας είναι επικίνδυνο και πρέπει να επισκευαστεί.
  - Βγάζετε το φως από την πρίζα ή/και αφαιρέστε την μπαταρία πριν διεξάγετε στο μηχάνημα μια οποιαδήποτε εργασία ρύθμισης, πριν αλλάξετε ένα εξάρτημα ή όταν πρόκειται να βάλετε το μηχάνημα στην άκρη. Αυτό τα προληπτικά μέτρα ασφαλείας μειώνουν τον κίνδυνο από τυχόν αθέλητη εκκίνηση του ηλεκτρικού εργαλείου.
  - Διαφυλάξτε τα ηλεκτρικά εργαλεία που δε χρησιμοποιείτε μακριά από παιδιά. Μην επιτρέπετε τη χρήση του μηχανήματος σε άτομα που δεν είναι εξοικειωμένα μ' αυτό ή δεν έχουν διαβάσει τις παρούσες οδηγίες. Τα ηλεκτρικά εργαλεία είναι επικίνδυνα όταν χρησιμοποιούνται από άπειρα πρόσωπα.
  - Να περιποιείστε το ηλεκτρικό εργαλείο και τα εξαρτήματά του προσεκτικά. Ελέγχετε, αν τα κινούμενα εξαρτήματα λειτουργούν άψωγα, χωρίς να υπολόγουν, ή μίμπος έχουν σπάσει ή τυχόν φθαρεί εξαρτήματα τα οποία επηρεάζουν τον τρόπο λειτουργίας του ηλεκτρικού εργαλείου. Δώστε τα χαλασμένα εξαρτήματα για επισκευή πριν τη χρήση του μηχανήματος. Η κακή συντήρηση των ηλεκτρικών εργαλείων αποτελεί αιτία πολλών ατυχημάτων.
  - Διατηρείτε τα εργαλεία κοπής καθαρά και καθαρά. Προσεκτική συντήρηση κοπτικά εργαλεία σημαντικότερα δυσκολότερα και οδηγούνται ευκολότερα.
  - Χρησιμοποιείτε ηλεκτρικά εργαλεία, εξαρτήματα, παρελκόμενα εργαλεία κτλ. σύμφωνα με τις παρούσες οδηγίες. Λαμβάνετε επίσης υπόψη σας τις εκάστοτε συνθήκες και την υπό εκτέλεση εργασία. Η χρησιμοποίηση των ηλεκτρικών εργαλείων για εργασίες που δεν προβλέπονται γι' αυτά μπορεί να δημιουργήσει επικίνδυνες καταστάσεις.
  - Διατηρείτε χειρολαβές και επιφανείες πλήκτρων στεγνές, καθαρές, καθώς επίσης δίχως λάδια και λίπη. Γλιστερές χειρολαβές και επιφανείες πλήκτρων δυσκολεύουν τον αμολό χειρισμό και έλεγχο του εργαλείου σε περίπτωση απροσδόκητων περιστάσεων.
- Υπηρεσία
  - Δώστε το ηλεκτρικό σας εργαλείο σας για επισκευή από άριστα εκπαιδευμένο προσωπικό και με γνήσια ανταλλακτικά. Έτσι εξασφαλίζετε τη διατήρηση της ασφαλείας του μηχανήματος.

## Υποδείξεις ασφαλείας

**Κρατάτε τα άλλα άτομα μακριά από τη θέση εργασίας σας.**

Η παραμονή παιδιών και αναρμόδιων ατόμων στην περιοχή εργασίας δεν επιτρέπεται. Μην αφήσετε άλλα άτομα να ακουμπήσουν το εργαλείο συγκάλυψης ή το καλώδιο.

### ΠΡΟΕΙΔΟΠΟΙΗΣΗ!

Ηλεκτροπληξία

Προστατευτείτε από την ηλεκτροπληξία. Λόγω μη ενδεδειγμένης σύνδεσης της μονάδας ελέγχου, υπάρχει κίνδυνος τραυματισμού από ηλεκτροπληξία και μπορεί να υσώσει ζημιά ή συσκευή.

Διαβάστε πλήρως τις συνημμένες οδηγίες ασφαλείας, τις οδηγίες ασφαλείας στις παρούσες οδηγίες λειτουργίας πριν από τη θέση σε λειτουργία της μονάδας ελέγχου και τήρηστε τις προφυλάξεις που αναφέρονται σε αυτές.

- Χρησιμοποιήστε μόνο τον πρωτότυπο προμηθευτή ηλεκτρικής ενέργειας που παραδοθηκε με το WATT3100.
- Σε περίπτωση λειτουργικής συσκευής τυχών ενεργού (ηλεκτροφόρου) αγωγού μπορεί να βρίσκεται ελεύθεροι ή ο αγωγός γείωσης να είναι χωρίς λειτουργία.
- Οι επισκευές πρέπει να πραγματοποιούνται από άτομα εκπαιδευμένα από τη Weller.
- Εάν το καλώδιο σύνδεσης του ηλεκτρικού εργαλείου έχει υσώσει ζημιά, πρέπει να αντικατασταθεί με νέο καλώδιο σύνδεσης, το οποίο διατίθεται από το τμήμα εξυπηρέτησης πελατών.†
- Προστατευτείτε από την ηλεκτροπληξία.
- Αποφεύγετε τη σωματική επαφή με γειωμένες μέρη, π.χ. σωλήνες, θερμαντικά σώματα, ηλεκτρικές κουζίνες και ψυγεία.

- Μη χρησιμοποιείτε το εργαλείο συγκόλλησης σε υγρό ή βρεγμένο περιβάλλον.
- Μην εργάζεστε σε μέρη που βρίσκονται υπό τάση.

## ΠΡΟΣΧΗ!

Για την εξασφάλιση μιας συνεχούς προστασίας από τον κίνδυνο μιας ηλεκτροπληξίας, επιτρέπεται η σύνδεση μόνο σε γεωμένες πρίζες.

### ΠΡΟΕΙΔΟΠΟΙΗΣΗ Κίνδυνος εγκαύματος!

Κατά τη λειτουργία της μονάδας ελέγχου υπάρχει κίνδυνος εγκαύματος στο εργαλείο συγκόλλησης. Τα εργαλεία μετά την απενεργοποίηση μπορεί να είναι ακόμα καυτά για μεγαλύτερο χρονικό διάστημα.

- Η ακίδα συγκόλλησης κατά τις διαδικασίες συγκόλλησης θερμαίνεται πάρα πολύ.
- Σε περίπτωση επαφής με τις ακίδες, υπάρχει κίνδυνος εγκαύματος.
- Μετά τη διαδικασία της συγκόλλησης η θερμοκρασία του εργαλείου συγκόλλησης και του φορέα του επεξεργαζόμενου τεμαχίου είναι ακόμα πολύ υψηλή.

Κίνδυνος εγκαύματος από τον υγρό κασσίτερο κόλλησης (καλάι).

Προστατευτείτε από τις πιπίλιες του κασσίτερου κόλλησης.

- Φοράτε κατάλληλη προστατευτική ενδυμασία, για να προστατευτείτε από τα εγκαύματα. Προστατέψτε τα μάτια σας και φοράτε προστατευτικά γυαλιά.
- Κατά την επεξεργασία κόλλας πρέπει να προσέχετε ιδιαίτερα τις προειδοποιητικές υποδείξεις του κατασκευαστή της κόλλας.

Το ηλεκτρικό καλώδιο επιτρέπεται να συνδεθεί μόνο σε εγκεκριμένες γι' αυτό πρίζες του ρεύματος ή προσαρμογές. Ελέγξτε, εάν η τάση του δικτύου ταιριάζει με την τιμή στην πινακίδα τύπου. Συνδέστε τη συσκευή στην πρίζα μόνο όταν είναι απενεργοποιημένη.

Only use the original power supply that came delivered with the WATC100

Μη χρησιμοποιείτε το καλώδιο για σκοπούς, για τους οποίους δεν προορίζεται. Μη χρησιμοποιείτε το καλώδιο, για να τραβήξετε το φως από την πρίζα του ρεύματος. Προστατευτείτε το καλώδιο από ζεστή, λάδι και κοφτερές ακμές

**Να είστε προσεκτικοί.** Προσέχετε, τι κάνετε. Δείτε ιδιαίτερη σύνεση στην εργασία. Μη χρησιμοποιείτε το εργαλείο συγκόλλησης, όταν δεν είστε συγκεντρωμένοι.

**Αποφύγετε την ασυνήθιστη στάση του σώματος.** Διαμορφώστε τη θέση εργασίας σας εργονομικά σωστά. Αποφύγετε την κακή στάση του σώματος κατά την εργασία, η κακή στάση του σώματος προκαλεί σωματικές βλάβες. Το εργαλείο συγκόλλησης επιτρέπεται να πέφτει σε λειτουργία μόνο σε τεχνικά άσφογη κατάσταση.

**Οι διατάξεις προστασίας δεν επιτρέπεται να τεθούν εκτός λειτουργίας.** Οι βλάβες και τα ελαττώματα πρέπει να αποκαθίστανται αμέσως.

**Πριν από κάθε χρήση της συσκευής / του εργαλείου πρέπει να ελέγχονται οι διατάξεις προστασίας προστακτικά για την άφωγη και σύμφωνα με το σκοπό προορισμού λειτουργία τους.**

**Ελέγξτε, εάν τα κινούμενα μέρη λειτουργούν άφωγα και δε μαγκώνουν ή εάν κάποια μέρη είναι χαλασμένα.** Όλα τα εξαρτήματα πρέπει να είναι σωστά συναρμολογημένα και να πληρούν όλες τις προϋποθέσεις, για την εξασφάλιση μιας άσφογης λειτουργίας της συσκευής.

**Χρησιμοποιείτε το σωστό εργαλείο.** Χρησιμοποιείτε μόνο εξαρτήματα ή πρόσθετες συσκευές, που αναφέρονται στον κατάλογο των εξαρτημάτων ή έχουν εγκριθεί από τον κατασκευαστή. Χρησιμοποιείτε εξαρτήματα ή πρόσθετες συσκευές WELLER μόνο στις γνήσιες συσκευές WELLER.

**Ασφαλίστε το εργαλείο.** Χρησιμοποιείτε διατάξεις άσφοφνης για τη συγκράτηση του επεξεργαζόμενου τεμαχίου.

**Χρησιμοποιείτε έναν απορροφητήρα του καπνού συγκόλλησης.**

Όταν υπάρχουν διατάξεις για τη σύνδεση απορροφητήρων του καπνού συγκόλλησης, βεβαιωθείτε, ότι οι απορροφητήρες είναι συνδεδεμένοι και χρησιμοποιούνται σωστά.

- Στα διαλείμματα της συγκόλλησης και πριν την αναπόθεση του εμβόλου συγκόλλησης προσέχετε, να είναι η ακίδα συγκόλλησης καλά επικασσιτερωμένη.
- Μη χρησιμοποιείται κανένα διαβρωτικό συλλίπασμα (υλικό καθαρισμού).
- Επιλέξτε τη θερμοκρασία εργασίας όσο το δυνατό πιο χαμηλή.
- Υγράνετε την ακίδα με το συγκολλητικό κράμα (καλάι), προτού αναποθέσετε το εμβόλο συγκόλλησης για μεγαλύτερο χρονικό διάστημα.
- Αυτή η συσκευή επιτρέπεται να χρησιμοποιηθεί μόνο σε θερμοκρασία περιβάλλοντος και σε εσωτερικούς χώρους.
- Προστατέψτε τη συσκευή από την υγρασία και την άμεση ηλιακή ακτινοβολία.

## Υποδείξεις για τη λειτουργία, Φροντίδα και συντήρηση της

### ΠΡΟΕΙΔΟΠΟΙΗΣΗ



Πριν από την πραγματοποίηση εργασιών στη συσκευή βγάλτε το ρευματολήπτη από την πρίζα.

Ελέγχετε τακτικά όλα τα συνδεδεμένα καλώδια.

Αποφύγετε αμέσως οποιαδήποτε περαιτέρω χρήση με ελαττωματικά ηλεκτρικά εργαλεία.



Οι επισκευές πρέπει να πραγματοποιούνται από άτομα εκπαιδευμένα από τη Weller.

Χρησιμοποιείτε μόνο γνήσια ανταλλακτικά WELLER.

### ΠΡΟΕΙΔΟΠΟΙΗΣΗ

Μην τοποθετείτε τίποτα άλλο εκτός από άβριες συγκολλησίες στον καθαριστή των συγκολλησιών για να αποφευχθούν τραυματισμοί ή ζημιές στο προϊόν.

**Εξωτερική παροχή ηλεκτρικού ρεύματος:**

- Τοποθετήστε τον τύπο του βύσματος που είναι κατάλληλος για την περιοχή σας, ειδικά στον στη μονάδα τροφοδοσίας έως ότου το βύσμα κουμπώσει στη θέση του

**Ενεργοποίηση:**

- Το φως του βουρτσίματος ανάβει αμυδρά.

**Αυτόματη λειτουργία σε λειτουργία αισθητήρα. - Η Λυχνία ελέγχου ανάβει μπλε -:**

- Όταν οι αισθητήρες ανιχνεύουν ένα αντικείμενο κοντά στην ανοχή, τη συσκευή ξεκινά αυτόματα. Οι βούρτσες αρχίζουν να περιστρέφονται και το φως ανάβει έντονα. Όταν δεν ανιχνεύεται καμία συσκευή, οι βούρτσες σταματούν την περιστροφή και το φως απαλύνεται.

**Συνήκης λειτουργία - Η Λυχνία ελέγχου ανάβει μοβ -:**

- Εάν πατηθεί το κουμπι συνεχούς λειτουργίας, το φως της βούρτσας θα φωτιστεί έντονα και οι βούρτσες θα περιστρέφονται συνεχώς.
- Για να σταματήσετε, πατήστε μια φορά το κουμπι αισθητήρα ή το κουμπι λειτουργίας. Η μονάδα μεταβαίνει σε λειτουργία αισθητήρα. Οι βούρτσες και το φως ενεργοποιούνται πλέον μόνο όταν ο αισθητήρας ανιχνεύει μια άκρη συγκόλλησης κοντά στο άνοιγμα.

**Αλλαγή βουρτσών:**

- Ανοίξτε το μπροστινό περίβλημα για να αποκαλύψετε τις βούρτσες.
- Για να αφαιρέσετε, πατήστε τα δύο μαύρα κουμπιά στο κάτω μέρος των βουρτσών, τραβήξτε την συναρμολογημένη των βουρτσών από το περίβλημα και απορριψίτε την κατάλληλα.
- Για αντικατάσταση, πιέστε τα δύο μαύρα κουμπιά κάτω από τη βούρτσα και στρώστε την προσαρμοστική μονάδα βούρτσας από τον άξονα του κινητήρα και στρώστε τη νέα προσαρμοστική μονάδα βούρτσας στον άξονα του κινητήρα. Αφήστε τα κουμπιά και βεβαιωθείτε ότι η βούρτσα είναι ασφαλής στην άξονα του κινητήρα.
- Κλείστε σφικτά το μπροστινό περίβλημα.

**Καθαρίστε τον κώδο της βρωμιάς.**

- Συνιστάται να αδειάζετε το δοχείο περίπου κάθε 1000 κύκλων.
- Ανυψώστε το μπροστινό περίβλημα για να αποκαλύψετε το διάδρομο.
- Αφαιρέστε προσεκτικά το διάδρομο από το περίβλημα. Απορριψίτε σωστά το περιεχόμενο της δίσκου και σκουπίστε το δίσκο αν χρειαστεί.
- Τοποθετήστε ξανά το διαμέρισμα στο περίβλημα, βεβαιωθείτε ότι είναι σωστά τοποθετημένο.
- Κλείστε σφικτά το μπροστινό περίβλημα.

## Συγκόλληση



Διαβάστε και προσέξτε τις οδηγίες λειτουργίας του εκάστοτε χρησιμοποιούμενου τροφοδοτικού Weller.

Χρησιμοποιείτε μόνο γνήσιες ακίδες συγκόλλησης της Weller!

Μεταχείριση των ακίδων συγκόλλησης

### Σημειώσεις σχετικά με τη χρήση

- Τοποθετήστε τα εργαλεία συγκόλλησης στη συσκευή για περίπου 1 δευτερόλεπτο για να καθαρίσετε τα άκρα.
- Εάν τα άκρα είναι πολύ οξειδωμένα ή μολυσμένα με υπερβολικά υπολείμματα ύστε να μην είναι δυνατός ο σωστό καθαρισμός του ATC, συνιστάται η χρήση καθαριστικού ακροφυσίων ή αντικατάσταση του ακροφυσίου.
- Πριν ξεκινήσετε, ελέγξτε την κατάσταση των βουρτσών στη συσκευή και βεβαιωθείτε ότι η θήκη είναι άδεια.
- Κάθε φορά που αλλάζετε βούρτσες ή αδειάζετε το δίσκο, είναι καλή ιδέα να καθαρίζετε το παράθυρο του αισθητήρα και το LED για να εξασφαλίσετε και στο μέλλον την καλύτερη λειτουργία.
- Η ηλεκτροστατική εκκένωση μπορεί να προκαλέσει βλάβη στη συσκευή. Σε αυτή την περίπτωση, ο χρήστης πρέπει να επανεκκινήσει τη συσκευή.

### Εγγύηση

Οι αξιώσεις του αγοραστή για τυχόν ελαττώματα παραγράφονται μετά από ένα έτος από την παράδοση στον αγοραστή. Αυτό δεν ισχύει για αναγωγικές αξιώσεις του αγοραστή σύμφωνα με την §§ 478, 479 BGB.

Για μια εγγύηση που δίνουμε φέρουμε την ευθύνη μόνο, όταν η εγγύηση ποιότητας ή η εγγύηση αντοχής έχει δοθεί από εμάς γραπτά και με τη χρήση του όρου «εγγύηση».

Η εγγύηση εκπίπτει σε περίπτωση ακατάλληλης χρήσης και όταν πραγματοποιήθηκαν επεμβάσεις από μη ειδικευμένα άτομα.

Πληροφορηθείτε παρακαλώ στη διεύθυνση [www.weller-tools.com](http://www.weller-tools.com).

### Τεχνικά στοιχεία

Αυτόματος καθαριστής κορυφών συγκόλλησης		WATC100
Διαστάσεις M x Π x Υ	(mm) (inch)	141 x 110 x 131 5.6 x 4.4 x 5.2
Τάση δικτύου	(VAC) (Hz)	100-240 50/60
Τάση λειτουργίας	(VDC)	24
Κατανάλωση ισχύος	W	50
Κατηγορία προστασίας		I
περίβλημα αντιστατικό, Κατηγορία προστασίας		III

Με επιφύλαξη του δικαιώματος τεχνικών αλλαγών!

**ΠΡΟΕΙΔΟΠΟΙΗΣΗ ΠΡΟΣΟΧΗ! ΚΙΝΔΥΝΟΣ ΕΓΚΑΥΜΑΤΟΣ!**

### Διαβάστε τις οδηγίες χειρισμού!

ESD συμβατός σχεδιασμός και ESD συμβατή θέση εργασίας  
Πριν από την εκτέλεση κάθε εργασίας στη συσκευή τραβάτε πάντοτε το φως από την πρίζα του ρεύματος.

### Απόρριψη

Απόβλητα ηλεκτρικού και ηλεκτρονικού εξοπλισμού πρέπει να συλλέγονται και να απορρίπτονται ξεχωριστά. Πριν την απόρριψη να αφαιρείτε τους λαμπτήρες από τον εξοπλισμό. Ενημερωθείτε από τις τοπικές υπηρεσίες ή από ειδικευμένους εμπόρους σχετικά με κέντρα ανακύκλωσης και συλλογής απορριμμάτων. Ανάλογα με τους τοπικούς κανονισμούς μπορεί να είναι οι έμποροι λιανικής πώλησης υποχρεωμένοι, να παίρνουν πίσω απόβλητα ηλεκτρικού και ηλεκτρονικού εξοπλισμού δωρεάν. Συμβάλλετε κι εσείς μέσω επαναχρησιμοποίησης και ανακύκλωσης των αποβλήτων του ηλεκτρικού και ηλεκτρονικού εξοπλισμού σας στην μείωση της ζήτησης πρώτων υλών. Απόβλητα ηλεκτρικού και ηλεκτρονικού εξοπλισμού περιέχουν πολύτιμες, επαναχρησιμοποιήσιμες ύλες που μπορεί να βλάπτουν το περιβάλλον και την υγεία σας κατά τη μη περιβαλλοντικής ορθή διάθεσή τους. Πριν την απόρριψη να διαγράφετε δεδομένα προσωπικού χαρακτήρα που πιθανόν να υπάρχουν στα απόβλητα του εξοπλισμού σας.

Αποσύρτε τα αντικαθιστούμενα εξαρτήματα της συσκευής, τα φίλτρα ή τις παλιές συσκευές σύμφωνα με τους κανονισμούς της χώρας σας.

### Σύμβολα

	Προσοχή!		Απενεργοποιημένη
	Προειδοποίηση! Κίνδυνος εγκαυμάτων!		Αμυδρό
	Διαβάστε τις οδηγίες χειρισμού!		Ενεργοποιημένη
	Σήμα CE		Αναβοσβήνει
	Βρετανικό σήμα πιστότητας		Ηλεκτρικό απόβλητο (Οδηγία περί ΑΗΗΕ)
	Αυστραλιανό σήμα συμμόρφωσης		

### Μονάδα τροφοδοσίας

	Τροφοδοτικό SMPS		να μη χρησιμοποιείται με ελαττωματικό βύσμα (φως πρίζας).
	Μετασχηματιστής με μόνωση ασφαλείας για την αποφυγή βραχυκυκλώματος		Εκχώρηση επαφών
	Μπορεί να χρησιμοποιηθεί σε υψόμετρο έως 5000 μέτρα		Καυτή επιφάνεια, μην αγγίζετε
	Βρετανικό σήμα πιστότητας		Πιστοποιητικό CCC Κίνα
	Σήμα CE		Πιστοποιητικό ETL Βόρεια Αμερική
	Κατηγορία ενεργειακής απόδοσης VI		Αυστραλιανό σήμα συμμόρφωσης
	Πιστοποιητικό KC Κορέα		Πιστοποιητικό GSE (TÜV Rheinland)
	Ηλεκτρικό απόβλητο (Οδηγία περί ΑΗΗΕ)		Πιστοποιητικό PSE Ιαπωνία (TÜV Rheinland)



**Cihazı çalıştırmadan ve işletime almadan önce kullanım kılavuzunu ve güvenlik uyarılarını dikkatlice okuyunuz.**

Güvenlik talimatlarına uymaması durumunda hayatı tehlikeye düşürülebilir.

Bu kullanım kılavuzunu bütün kullanıcıların erişebileceği bir yerde muhafaza ediniz. Bağlı cihazların ilgili kullanım kılavuzlarını dikkate alınız.

## Elektrikli El Aletleri İçin Genel Uyarı Talimatı

### ⚠ UYARI!

Cihazla birlikte gelen tüm güvenlik uyarılarını, talimatları, çizimleri ve bilgileri okuyun. Aşağıdaki talimat hükümlerine uymadığınız takdirde elektrik çarpması, yangın veya ağır yaralanma tehlikesi ile karşılaşabilirsiniz.

**Bütün uyarıları ve talimat hükümlerini ileride kullanmak üzere saklayın.**

Güvenlik talimatlarında kullanılan „elektro alet“ terimi, düşük voltajla çalışan elektrikli aletlere (ağ bağlantısı ile) veya ağ bağlantısı olmayan pil ile çalışan elektrikli aletlere referans verir.

#### 1) Çalışma yeri güvenliği

**Çalıştığınız yeri temiz tutun ve iyi aydınlatın.** Çalıştığınız yer düzensiz ise ve iyi aydınlatılmamışsa kazalar ortaya çıkabilir.

**Yakınında patlama tehlikesi maddelerin, yanıcı sıvı, gaz veya tozların bulunduğu yerlerde elektrikli el aleti ile çalışmayın.** Elektrikli el aletleri, toz veya buharların tutuşmasına neden olabilecek kıvılcımlar çıkarırlar.

**Elektrikli el aleti ile çalışırken çocukları ve başkalarını uzaktan tutun.**

Dikkatiniz dağılacak olursa aletin kontrolünü kaybedebilirsiniz.

#### 2) Elektrik güvenliği

**Borular, kalorifer petekleri, ısıtıcılar ve buzdolapları gibi topraklanmış yüzeylerle bedensel temasa gelmekten kaçının.** Vücudunuzun toprağa teması durumunda elektrik çarpması riski artar.

**Aleti yağmur altında veya nemli yerlerde bırakmayın.** Suyun elektrikli el aleti içine sızması elektrik çarpması tehlikesini yükseltir.

#### 3) Kişilerin Güvenliği

**Dikkatli olun, ne yaptığınız dikkat edin, elektrikli el aleti ile işinizi makul bir tempo ve yöntemle yürütün.** Yorgunsanız, aldığınız hapları, ilaçları veya alkolden etkisinde iseniz elektrikli el aleti kullanmayın. Aleti kullanırken bir anki dikkatsizlik önemli yaralanmalara neden olabilir.

**Daıma kişisel koruyucu donanım ve bir koruyucu gözlük kullanın.** Elektrikli el aletin türü ve kullanımına uygun olarak; toz maskesi, kamyayan iş ayakkabıları, koruyucu kask veya koruyucu kulaklık gibi koruyucu donanım kullanımını yararlanma tehlikesini azaltır.

**Aleti yanlışlıkla çalıştırmaktan kaçının.** Akım ikmal şebekesine ve/veya akyüze bağlanmadan, elinize alıp taşımadan önce elektrikli el aletin kapalı durumda olduğundan emin olun. Elektrikli el aletini parmağınız şalter üzerinde durursa ve alet açılken fişi prize sokarsanız kazalara neden olabilirsiniz.

**Elektrikli el aletini çalıştırmadan önce ayar aletlerini veya anahtarları aletten çıkarın.** Aletin dönen parçaları içinde bulunabilecek bir yardımcı alet yaralanmalara neden olabilir.

**Çalışırken bedeniniz anormal durumda olmasın.** Çalışırken duruşunuz güvenli olsun ve dengeleniz her zaman sağlayın. Bu sayede aleti beklenmedik durumlarda daha iyi kontrol edebilirsiniz.

**Uygun giysiler giyin.** Bol giysiler giymeyin ve takılar takmayın.

**Saçlarınızı ve giysilerinizi hareketli parçalarından uzak tutun.** Bol giysiler, takılar veya uzun saçlar hareketli parçalar tarafından tutulabilir.

**Toz ve duman emme monte edilebilirse, bunlar bağlanmalı ve doğru şekilde kullanılmalıdır.** Toz emme donanımını kullanırken tozdan kaynaklanabilecek tehlikeleri azaltır.

**Aleti kullanmaya alışmış ve sık sık kullanırsanız dahi, itinalı olmayı ihmal etmeyin ve bütün uyarılara dikkat etmeye devam edin.** Küçük bir dikkatsizlik bile saniyeler kesirleri içinde ağır yaralanmalara neden olabilir.

**Elektrikli el aletlerinin özenle kullanımını ve bakımını**

**Aleti aşırı ödece zorlamayın.** Yaptığınız işe uygun elektrikli el aletleri kullanın. Uygun performansı elektrikli el aleti ile, belirlenen çalışma alanında daha iyi ve güvenli çalışsınız.

**Şalteri bozuk olan elektrikli el aletini kullanmayın.** Açılıp kapanamayan bir elektrikli el aleti tehlikelidir ve onarılmazdır.

**Alette bir ayarlama işlemine başlamadan, aksesuarları değiştirirken veya aleti elinizden bırakmadan önce fişi prizden çekin ve/veya akyü aletten çıkartın.** Bu önlem, elektrikli el aletinin yanlışlıkla çalışmasını önler.

**Kullanım dışı duran elektrikli el aletlerini çocukların ulaşamayacağı bir yerde saklayın.** Aleti kullanmayı bilmeyen veya bu kullanım kılavuzunu okumayan kişilerin aletle çalışmasını izin vermemeyi. Deneyimsiz kişiler tarafından kullanıldığında elektrikli el aletleri tehlikelidir.

**e) Elektrikli el aletleri ve aksesuarların bakımını özenle yapın.** Hareketli parçaların kusursuz olarak işlev görüp görmediklerini ve sıkışık sıkışmadıklarını ve elektrikli el aletinin işlevini etkileyecek şekilde hasarı olup olmadığını kontrol edin. Aleti kullanmaya başlamadan önce herhangi bir parçanın onarılmasını sağlayın. Birçok kaza elektrikli el aletlerinin bakımının iyi yapılmasını olmasından kaynaklanır.

**f) Kesici uçları daima keskin ve temiz tutun.** Özenle bakımı yapılmış keskin kenarlı kesme uçlarını malzeme içinde sıkışma tehlikesi daha azdır ve daha rahat kullanım olanakları sağlarlar.

**g) Elektrikli el aletini, aksesuarı, uçları ve benzerlerini, bu özel tip alet için öngörülen talimata göre kullanın.** Bu sırada çalışma koşullarını ve yaptığınız işi dikkate alın. Elektrikli el aletlerinin kendileri için kullanılan alanın dışında kullanılması tehlikeli durumlara neden olabilir.

**h) Kulparı ve kulp yüzeylerini kuru, temiz ve sıvı yağlardan ve geslerden arındırılmış olarak muhafaza edin.** Kaygan kulparı ve kulp yüzeyleri, beklenmedik bir durum oluştuğunda, aletin güvenli kullanımını ve kontrolünü engeller.

#### 6) Servis

**a) Elektrikli el aletinizi sadece yetkili personele ve orijinal yedek parça kullanma koşulu ile onartın.** Bu sayede aletin güvenliğini sürekli hale getirirsiniz.

## Güvenlik uyarıları

**Çalışma sahasına başka kişilerin girmesine izin vermemizin.**

Çalışma sahasına çocukları ve yetkiz kişilerin girmesine izin verilmiz. Başkalarının lehimleme aletine veya kabloya dokunmasına izin vermemizin.



**UYARI** Elektrik çarpması

**Kendinizi elektrik çarpmasına karşı koruyunuz.** Usulüne uygun olarak yapılıyorman kumanda cihazı bağlantılarında elektrik çarpması sonucu yaralanma tehlikesi vardır ve cihaz zarar görebilir.

Kontrol ünitesini devreye almadan önce ekte verilen talimatlarını ve bu kullanım kılavuzundaki güvenlik talimatlarını tamamen okuyun ve burada belirtilen önlemlere uyun.

**Sadece WATC100 ile birlikte teslim edilen orijinal güç kaynağını kullanın.**

**Cihaz arızalı ise aktif hatlar açıkta olabilir veya topraklama hattı çalışmıyor olabilir.**

**Onarım çalışmaları Weller tarafından eğitilmiş personelce gerçekleştirilmelidir.**

**Elektrikli alet bağlantı kablosu hasar görürse, müşteri hizmetleri üzerinden temin edileceğiniz yeni bir bağlantı kablosu ile değiştirilmelidir.**

**Kendinizi elektrik çarpmasına karşı koruyunuz.**

**Borular, ısıtma elemanları, ocaklar ve buzdolapları gibi topraklanmış parçalara temasından kaçınınız.**

**Lehimleme aletini nemli veya ıslak ortamlarda kullanmayınız.**

**Akımlı parçalarda çalışmayınız.**

#### DIKKAT!

**Elektrik çarpması riskine karşı kalıcı koruma sağlamak için sadece topraklanmış prizlere bağlanmalıdır.**



**UYARI** Yanma tehlikesi

**Kumanda cihazının kullanımı sırasında lehim aletinde yanma tehlikesi ortaya çıkacaktır.** Aletleri kapatıldıktan sonra bir süre daha sıcak olabilir.

**Lehim uç lehimleme işlemi sırasında çok sıcak olur.**

**Bu uçlara dokunulması durumunda, yanma tehlikesi söz konusudur.**

**Lehimleme işleminde sonra lehimleme aleti ve iş parçası taşıyıcı hala sıcak.**

**Sıvı lehim malzemesi sebebiyle yanma tehlikesi.** Lehim malzemesi sıçramasına karşı kendinizi koruyunuz.

**Yanıklardan korunabilmek için uygun koruma kıyafeti giyiniz.** Gözlerinizi koruyunuz ve bir koruyucu gözlük takınız.

**Yapıştırıcılar ile çalışılması sırasında yapıştırıcı üreticisinin özel uyarı notlarına dikkat edilmelidir.**

**Şebeke kablosu sadece onaylanmış şebeke prizlerine veya adaptöre takılmalıdır.** Şebeke geriliminin tip etiketi üzerindeki verilerle uyumlu olup olmadığını kontrol edin. Aleti sadece kapalı iken prize takın.

**Only use the original power supply that come delivered with the WATC100**

**Kabloyu, uygun olmayan amaçlar için kullanmayınız.** Kabloyu, soketi prizden çekmek için kullanmayınız. Kabloyu sıcaklık, yağ ve kesici kenarlardan koruyunuz

**Dikkatli olunuz.** Çalışmalar sırasında dikkatli olunuz. Özenli çalışınız. Konsantrite olmadığınız zaman lehimleme aletini kullanmayınız.

**Normal olmayan tutuşlardan kaçınınız.** İş alanınızı ergonomik olarak düzenleyiniz. Çalışmalar sırasında tutma hatalarından kaçınınız, tutma hataları hasarlara neden olur. Lehimleme aleti sadece teknik olarak uygun durumlarda çalıştırılmaktadır.

**Koruma tertibatları çıkarılmamalı veya devre dışı bırakılmamalıdır.** Arızalar ve hatalar derhal giderilmelidir.

**Cihazın / aletin her kullanımından önce koruma tertibatlarının sorunsuz ve düzgün çalıştığından emin olunmalıdır.**

**Hareketli parçalar sorunsuz çalışma, sıkışma veya hasarlı olma bakımından kontrol edilmelidir.** Tüm parçalar doğru şekilde monte edilmiş olmalı ve cihazın sorunsuz şekilde çalışması için gereken tüm koşulları karşılamalıdır.

**Doğru aletleri kullanınız.** Sadece aksesuar listesinden bulunan veya üretici tarafından onaylanan aksesuarları ve ilave cihazları kullanınız. WELLER aksesuarlarını veya ilave cihazlarını sadece orijinal WELLER cihazlarında kullanınız.

**Aleti emniyete alınız.** İşlenen parçayı sabitlemek için germe tertibatları kullanınız.

**Lehim dumanı emme sistemi kullanınız.** Lehim dumanı emme sistemlerinin bulunduğu için bazı tertibatlar varsa bunların bağlı olduğundan ve doğru biçimde çalıştığından emin olunuz.

## Lehimleme



*Kullanılan her bir Weller besleme ünitesine ait kullanım kılavuzunu okuyun ve dikkate alın.*

**Yalnızca orijinal Weller hava uçlarını kullanınız!**

## Hava uçlarının kullanılması

- Hava aralarında ve hava çubuğunu yerleştirmeden önce hava ucunun içine kalaylanmış olduğundan emin olunuz.
- Çok agresif içerikte eriten maddeler (yumuşatıcılar) kullanmayınız.
- Mümkün olduğunca düşük bir çalışma sıcaklığı seçiniz.
- Havaya çubukları uzun süre kalacaksa uçlarını lehim ile iletiniz.
- Bu cihaz sadece oda sıcaklığında ve iç mekanlarda kullanılabilir.
- Neme ve doğrudan gelen güneş ışınlarına karşı korunmalıdır.

## İşletim uyarıları, temizliği ve bakımı



**Aletin kendinde bir çalışma yapmadan önce fişi prizden çekin.**

Tüm bağlı kabloları düzenli olarak kontrol edin.

Hasarlı elektrikli el aletleri derhal kullanım dışı bırakılmamalıdır.



**Onarım çalışmaları Weller tarafından eğitilmiş personelce gerçekleştirilmelidir.**

**Sadece orijinal WELLER yedek parçaları kullanılmalıdır.**



**Ürünü korumak ve yaralanmaları önlemek için temizleyiciye lehim uçlarından başka hiçbir şey koymayın.**

## Harici güç kaynağı:

- Bölgene için uygun olan fiş tipini, fiş yerine oturana kadar güç kaynağı ünitesine takarak monte edin

## Açmak:

- Fişçe ışığı solgun bir şekilde yanıyor.

## Sensör modunda otomatik işletim. - Kontrol lambası mavi yanar -:

- Sensörler açıklik yakınında bir nesneyi algılasa, cihaz otomatik olarak başlar. Fişçalar dönmeye başlar ve ışık parlak yanar. Hiçbir cihaz algılanmadığında, fişçalar dönmeyi bırakır ve ışık loşlaşır.

## Sürekli çalışma - Kontrol lambası mor renkte yanar -:

- Sürekli çalışma düğmesine basıldığında, fişçe ışığı parlak bir şekilde yanacak ve fişçalar sürekli olarak döncektir.
- Durdurmak için sensör düğmesine veya güç düğmesine bir kez basın. Ünite daha sonra sensör moduna geçer. Fişçalar ve ışık artık yalnızca sensör açıkliği yakınında bir lehimleme ucu algılandığında etkinleştirilir.

## Fişçaları değiştirin:

- Fişçaları ortaya çıkarmak için ön kasa kapağını açın.
- Kaldırmak için, fişçaların altındaki iki siyah düğmeye basın, fişçe montajını gövdeden çekin ve düzgün bir şekilde imha edin.
- Değiştirmek için fişçanın altında bulunan iki siyah düğmeye basın ve fişçe montajını motor mili üzerinden çekin ve yeni fişçe montajını motor mili üzerine yerleştirin. Düğmeleri bırakın ve fişçanın motor şaftında güvenli bir şekilde kilidini açtığından emin olun.
- Ön kasa sıkıca kapatın.

## Kirli tepsiyi temizleyin.

- Tepsiyi yaklaşık olarak her 1000 döngüde boşaltmanız önerilir.
- Bölme alanını ortaya çıkarmak için ön kasayı kaldırın.
- Bölme alanı kasasının içine dikkatlice çıkarın. Tepsinin içeriğini uygun şekilde atın ve ihtiyaç duyulduğunda tepsiyi silin.
- Bölmesi doğru şekilde yerleştirilmeye olacak şekilde bölmei kasaya geri yerleştirin.
- Ön kasa sıkıca kapatın.

## Kullanım talimatları

- Uçları temizlemek için lehimleme aletlerini cihaza yaklaşık 1 saniye boyunca yerleştirin.
- Uçlar ATC tarafından düzgün bir şekilde temizlenemeyecek kadar oksitlenmiş veya aşırı kalınlardan dolayı kirlenmişse, bir uç temizleyici kullanılması veya uç değişimi önerilir.
- Başlamadan önce, cihazdaki fişçaların durumunu kontrol edin ve bölmenin boşaltıldığından emin olun.
- Fişçaları değiştirirken veya tepsiyi boşaltırken, en iyi şekilde çalışmaya devam etmek için sensör penceresini ve LED'i temizlemek iyi bir fikirdir.
- Bir ESD deşarjı cihazın arızalanmasına neden olabilir. Bu durumda, cihaz kullanıcı tarafından yeniden başlatılmamalıdır.

## Garanti

Satıcının garanti talepleri teslimattan sonra bir yıl içinde zaman aşımına uğrar. Bu durum §§ 478, 479 BGB'ye göre satıcının müraaat hakkı için geçerli değildir.

Verdiğimiz garanti, sadece yapı veya dayanıklılık garantisini, "Garanti" terimi altında tarafımızdan yazılı olarak belirtilmişse geçerlidir.

Garanti, yanlış kullanım sonucu ve yetkisi olmayan kişiler tarafından müdahalelere gerçekleştirildiği takdirde iptal olur.

Lütfen adresinden bilgi alınız  
www.weller-tools.com.

## Teknik Veriler

Otomatik lehim ucu temizleyici		WATC100
Boyutlar U x G x Y	(mm) (inch)	141 x 110 x 131 5.6 x 4.4 x 5.2
Şebeke gerilimi	(VAC) (Hz)	100-240 50/60
İşletme gerilimi	(VDC)	24
Güç tüketimi	W	50
Koruma sınıfı		I
gövde antistatik, Koruma sınıfı		III

Teknik değişiklik yapma hakkı saklıdır!



**UYARI DİKKAT! YANMA TEHLİKESİ**

**Kullanım kılavuzu mutlaka okunmalıdır!**

ESD uyumlu tasarım ve ESD uyumlu çalışma alanı

Alette herhangi bir çalışma gerçekleştirmeden önce mutlaka aletin fişini prizden çekin.

**İmha etme**

Atık elektrikli ve elektronik eşyalar ayrılarak biriktirilmeli ve bertaraf edilmelidir. Bertaraf etmeden önce cihazların içindeki lambaları çıkartınız. Yerel makamlara veya satıcınıza geri dönüşüm tesisleri ve atık toplama merkezlerinin yerlerini danışınız. Yerel yönetmeliklere göre perakende satıcılar atık elektrikli ve elektronik eşyaları üret talep etmeden geri almak zorunda olabilirler. Atık elektrikli ve elektronik eşyalarınızı tekrar kullanarak ve geri dönüşüme vererek ham madde gereksiniminin az tutulmasına katkıda bulununuz. Atık elektrikli ve elektronik eşyalar, çevreye uygun şekilde bertaraf edilmediklerinde çevre ve sağlığınız üzerinde olumsuz etkilere neden olablen değerli, tekrar kullanılabilir malzemeler içerirler. Bertaraf etmeden önce atık eşyanız içinde mevcut olablen şahsınızla ilgili bilgileri siliniz.

Değiştirdiğiniz cihaz parçaları, filtre veya eski cihazları ülkenizdeki yönetmeliklere göre imha ediniz.

**Semboller**

Dikkat!



Kapatılmış



Uyarı! Yanma tehlikesi



Kısık



Kullanım kılavuzu mutlaka okunmalıdır!



Açılmış



CE işareti



Yanıp sönen



Britanya uyumluluk işareti



Elektronik hurda (WEEE Yönetmeliği)



Avustralya Uygunluk İşareti

**Güç kaynağı ünitesi**

Anahtarlamalı güç kaynağı



arızalı bir elektrik fişi ile kullanmayın.



Kısa devreye dayanıklı emniyet izolasyon transformatörü



İletişim görevi



≤5000m

5000 metre yüksekliğe kadar kullanılabilir



Sıcak yüzey, dokunmayın



Britanya uyumluluk işareti



CCC Sertifikası Çin



CE işareti



ETL Sertifikası Kuzey Amerika



Enerji verimliliği sınıfı VI



Avustralya Uygunluk İşareti



KC Sertifikası Kore



GSE test edilmiştir (TÜV Rheinland)



Elektronik hurda (WEEE Yönetmeliği)



PSE Sertifikası Japonya (TÜV Rheinland)



Přečtěte si celý tento návod a bezpečnostní pokyny před uvedením do provozu a před tím, než začnete s přístrojem pracovat.

V případě nedodržení bezpečnostních předpisů hrozí nebezpečí na těle a na životě.

Uschovejte tento návod tak, aby byl přístupný všem uživatelům. Dodržujte pokyny, uvedené v každém z příslušných návodů k provozu připojených přístrojů.

## Všeobecná bezpečnostní upozornění pro elektrické nářadí

### VÝSTRAHA!

Přečtěte si všechny bezpečnostní pokyny, instrukce, popisy a údaje, které obdržíte s přístrojem. Pokud následující pokyny nedodržíte, může to vést k úderu elektrickým proudem, požáru nebo těžkým poraněním.

**Všechna varovná upozornění a pokyny do budoucna uschovejte.**

Termín „elektrický nástroj“, který se používá v bezpečnostních pokynech, se vztahuje na nízkovoltové elektrické nástroje (s napájením ze sítě) nebo na akumulátorové elektrické nástroje (bez napájení ze sítě).

#### 1) Bezpečnost pracovního místa

a) **Udržujte Vaše pracovní místo čisté a dobře osvětlené.** Nepořádek nebo neosvětlené pracovní oblasti mohou vést k úrazům.

b) **S elektrickými nářadími nepřacujte v prostředí ohroženém explozí, kde se nacházejí hořlavé kapaliny, plyny nebo prach.** Elektronářadí vytváří jiskry, které mohou prach nebo páry zapálit.

c) **Děti a jiné osoby udržujte při použití elektronářadí daleko od Vašeho pracovního místa.** V případě nepozornosti můžete ztratit kontrolu nad nářadím.

#### 2) Bezpečnost při práci s elektrickým přístrojem

a) **Zabraňte kontaktu těla s uzemněnými povrchy, jako např. potrubí, topení, sporáky a chladničky.** Pokud je vaše tělo uzemněno, existuje zvýšené riziko úrazu elektrickým proudem.

b) **Chraňte stroj před deštěm a vlhkem.** Vniknutí vody do elektronářadí zvyšuje nebezpečí úderu elektrickým proudem.

#### 3) Bezpečnost osob

a) **Buďte pozorní, dávejte pozor na to, co děláte a přistupujte k práci s elektrickými nářadími rozumně.** Nepoužívejte žádné elektrickořadí pokud jste unaveni nebo pod vlivem drog, alkoholu nebo léků. Moment nepozornosti při použití elektronářadí může vést k vážným poraněním.

b) **Noste osobní ochranné pomůcky a vždy ochranné brýle.** Nošení osobních ochranných pomůcek jako maska proti prachu, bezpečnostní obuv s protiskluzovou podrážkou, ochranná přilba nebo sluchátka, podle druhu nasazení elektronářadí, snižují riziko poranění.

c) **Zabraňte neúmyslnému uvedení do provozu.** Přesvědčte se, že je elektronářadí vypnuté dříve než jej uchopíte, přesnete či připojíte na zdroj proudu a/nebo akumulátor. Máte-li při nošení elektronářadí prst na spínači nebo pokud stroj připojíte ke zdroji proudu zapnutý, pak to může vést k úrazům.

d) **Než elektrickořadí zapnete, odstraňte seřizovací nástroje nebo šroubováky.** Klíč na matice nebo klíč připojený k otáčivému dílu elektrického nářadí může vést k poranění osob.

e) **Vyvarujte se abnormálního držení těla.** Zajistěte si bezpečný postoj a udržujte vždy rovnováhu. Tim můžete elektrickořadí v neočekávaných situacích lépe kontrolovat.

f) **Noste vhodný pracovní oděv. Nenoste široké oděvy ani šperky.** Vyvarujte se toho, aby se vlasy, oděv a rukavice dostaly do blízkosti rotujících dílů. Volný oděv, dlouhé vlasy nebo šperky mohou být zachyceny rotujícími díly.

g) **Pokud lze namontovat odsávání prachu a kouře, musí být připojeno a používáno správně.** Použití odsávání prachu může snížit ohrožení prachem.

h) **Nedovolte fakturu obeznamenosti se s nářadím v důsledku jeho častého používání, abyste uspokojili a nedodržovali bezpečnostní pokyny platící pro nářadí.** Neopatrné konání může způsobit již v zlomku sekundy těžká poranění.

#### 4) Svědomitě zacházení a používání elektrickořadí

a) **Elektrické nářadí nepřetěžujte.** Používejte správné elektrické nářadí pro Váš druh práce. S vhodným elektrickořadím budete pracovat v udané oblasti výkonu lépe a bezpečněji.

b) **Nepoužívejte žádné elektrickořadí, jehož spínač je vadný.** Elektronářadí, které nelze zapnout či vypnout je nebezpečné a musí se opravit.

c) **Než začnete dělat jakkoliv úpravu, výměnu příslušenství nebo dříve, než odložíte elektrické nářadí, odpojte zástrčku od zdroje energie a / nebo odstraňte akumulátor, pokud ho lze odpojit.** Toto preventivní opatření zabraňuje neúmyslnému spuštění ručního elektrického nářadí.

d) **Uchovávejte nepoužívané elektrické nářadí mimo dosah dětí.** Nenechte elektrické nářadí používat osobám, které s ním nejsou seznámeny nebo nečelily tyto pokyny. Elektronářadí je nebezpečné, je-li používáno nezkušenými osobami.

e) **Ruční elektrické nářadí a díly příslušenství pečlivě ošetřujte.** Kontrolujte, jestli pohyblivé součástky bezchybně fungují nebo jestli nebloukají, jestli nejsou zlomené nebo poškozené některé součástky, které by mohly negativně ovlivňovat správné fungování ručního elektrického nářadí. Před použitím nářadí dříve poškozené součástky opravte. Mnoho úrazů bylo způsobeno nedostatečnou údržbou elektrického nářadí.

f) **Rezné nástroje udržujte ostré a čisté.** Pečlivě ošetřované rezné nástroje s ostrými řeznými hranami se méně vzpírují a dají se lehčeji vést.

g) **Používejte elektrickořadí, příslušenství, nasazovací nástroje apod. podle těchto pokynů.** Respektujte přitom pracovní podmínky a prováděnou činnost. Použití elektrickořadí pro jiné než určující použití může vést k nebezpečným situacím.

h) **Rukojeti a uchopovací plochy udržujte suché, čisté a bez oleje a mastnoty.** Kluzké rukojeti a uchopovací plochy zabraňují bezpečné manipulaci a kontrole nářadí při výskytu neočekávaných situací.

#### 6) Servis

a) **Nechte Vaše elektrickořadí opravit pouze kvalifikovaným odborným personálem a pouze s originálními náhradními díly.** Tim bude zajištěno, že bezpečnost stroje zůstane zachována.

## Bezpečnostní pokyny

Zabraňte dalším osobám, aby se přiblížily k vašemu pracovišti.

V pracovním prostoru se nesmí zdržovat děti a nepovolané osoby. Nenechte jiné osoby dotýkat se páječky nebo kabelu.

### VAROVÁNÍ Zásah elektrickým proudem

Naležte strzec síle poražení prachem. Nesprávným připojením řídicí jednotky hrozí nebezpečí úrazu elektrickým proudem a poškození zařízení.

Před uvedením řídicí jednotky do provozu si kompletně přečtěte příložené bezpečnostní pokyny, bezpečnostní pokyny v tomto návodu k obsluze a dodržujte v nich uvedená bezpečnostní opatření.

- **Používejte pouze původní zdroj energie, který byl dodán s WATC100.**
- **Při závadě přístroje mohou aktivní vodiče ležet volně nebo může být ochranný vodič nefunkční.**
- **Opravy musejí provádět pouze osoby vyškolené firmou Weller.**
- **Pokud je původní kabel elektrického nářadí poškozen, je třeba jej vyměnit za nový, který je k dispozici v zákaznickém servisu.**
- **Naležte strzec síle poražení prachem.**
- **Unikáť styčnosti z uziemiými predmetami, np. rurami, grejníkami, piecami i lodóvkami.**
- **Nepoužívejte páječku ve vlhkém a mokřem prostředi.**
- **Nepřacujte na součástech, které se nacházejí pod napětím.**

### POZOR!

**Pro trvalou ochranu před rizikem úrazu elektrickým proudem se zařízení smí připojovat pouze do uzemněných zásuvek.**

### VAROVÁNÍ Nebezpečí popálení

Při provozu řídicí jednotky hrozí nebezpečí popálení páječkou. Nástroje mohou po vypnutí zůstat ještě nějakou dobu horké.

- **Páječky hrot je při pájení velmi horký.**
- **Při dotyku existuje nebezpečí popálení.**
- **Po pájení zůstával páječka a nosiči obrobků horké.**

**Nebezpečí popálení kapalným pájecím cinem.** Chraňte se před cinovým rozstřikem.

- **Noste odpovídající ochranný oděv, který Vám zajistí ochranu před popáleniami.** Chraňte svůj zrak a nose ochranné brýle.
- **Při práci s lepidly je třeba dodržovat zejména výstražné pokyny výrobce lepidla.**

**Sítový kabel zapojte jen do k tomu schválených elektrických zástrček nebo adaptérů.** Zkontrolujte, zda sítové napětí odpovídá údajům na typovém štítku. Přístroj připojujete do zásuvky pouze ve vypnutém stavu.

**Only use the original power supply that came delivered with the WATC100**

**Nie stosować przewodu do celów, do których nie jest przeznaczony.** Nie używać przewodu do wyciągania wtyczki z gniazda. Chronić przewód przed wysokimi temperaturami, olejem i ostrymi krawędziami

**Zachować ostrożność.** Wénujcie pozornost tomu, co dèláte. Pí práci postupuj- te rozumné. Nie używać lutownicy bez nalezitego skupienia.

**Unikajte nietypowej postawy ciała.** Zaplanować swoje miejsce pracy prawidłowo pod względem ergonomicznym. Pí práci dbejте na správné držení těla. Nesprávné držení těla může mít negativní vliv na vaše zdraví. Páječku je dovoleno uvést do provozu, pouze je-li v technicky bezvadném stavu.

**Ochranné prvky se nesmějí vyřazovat z provozu.** Poruchy a závady musejí být okamžitě odstraněny.

**Před každým použitím přístroje/nástroje je třeba pečlivě zkontrolovat ochranné prvky, zda správně a určeným způsobem fungují.**

**Presvèdčte se, že pohyblivé díly bezvadně fungují, nikdy se nesvírají a nejsou poškozené.** Veškeré díly musejí být správně namontovány a spíňovat všechny podmínky, aby byl zaručen bezvadný provoz přístroje.

**Používejte správné nářadí.** Používejte pouze příslušenství nebo nástavce, které jsou uvedeny v seznamu příslušenství nebo jsou schváleny výrobcem. Používejte příslušenství WELLER nebo nástavce pouze na originálních přístrojích WELLER.

**Nářadí zajistěte.** Používejte upínacích prvků pro upnutí obrobku.

**Používejte odsávání páječích výparů.** Jsou-li k dispozici zařízení na připojení odsávání páječích výparů, přesvědčte se, že jsou tato zařízení připojená a používána správným způsobem.

- Pokud při stisknutí tlačítka pro nepřetržitý provoz, bude svítit světlo na kartáčích a kartáče se budou otáčet neustále.
- Chcete-li činnost ukončit, stiskněte jednou sensorové tlačítko nebo tlačítko zapnutí. Přístroj pak přejde do režimu senzoru. Kartáče a světlo se nyní aktivují pouze tehdy, když senzor detekuje páječ hrot v blízkosti otvoru.

**Vyměňte kartáče:**

- Otevřete přední skříňku, abyste odhalili kartáče.
- Pro odstranění stiskněte obě černá tlačítka dole na kartáčích, vytáhněte sestavu kartáčů z pouzdra a správně ji zlikvidujte.
- Pro výměnu stiskněte dvě černá tlačítka dole na kartáči a posuňte kartáčovou montáž z motorového hřídele a posuňte novou kartáčovou montáž na motorovou hřídel. Uvolněte tlačítka a ujistěte se, že kartáč je pevně zaklesnutý na motorovém hřídeli.
- Pevně uzavřete přední pouzdro.

**Vyčistěte zásobník nečistot.**

- Doporučuje se vyprazdňovat zásobník přibližně každých 1000 cyklů.
- Zvedněte přední skříňku, abyste odhalili prostor.
- Opatrně vytáhněte přihrádku z pouzdra. Správně se zbavte obsahu zásobníku a podle potřeby vyfýčte zásobník.
- Vraťte přihrádku zpět do pouzdra a ujistěte se, že je správně umístěna.
- Pevně uzavřete přední pouzdro.

**Návod k použití**

- Páječ nástroje vložte na cca 1 sekundu do přístroje, aby se hroty vyčistily.
- Pokud jsou hroty příliš oxidované nebo znečištěné nadměrným množstvím zbytků, než aby je bylo možné řádně vyčistit pomocí ATC, doporučujeme použít čistič hrotů nebo hroty vyměnit.
- Před spuštěním zkontrolujte stav kartáčů v zařízení a ujistěte se, že je zásobník prázdný.
- Při výměně kartáčů nebo vyprazdňování zásobníku je vhodné vyčistit okénko snímače a kontrolku LED, aby byl provoz i nadále co nejlepší.
- Elektrostatický výboj může způsobit selhání zařízení. V takovém případě musí uživatel zařízení restartovat.

**Záruka**

Nároky kupujícího na odstranění vad zanikají jeden rok od dodávky. To neplatí pro nárok kupujícího na regres dle §§ 478, 479 BGB (německého občanského zákoníku).

Ze záruky ručíme jen tehdy, když jsme záruku na jakost a trvanlivost uvedli písemně a za použití pojmu „Záruka“.

Záruka zaniká v případě neobdobného použití a zásahu nekalifikovaných osob.

Bližší informace naleznete na stránkách [www.weller-tools.com](http://www.weller-tools.com).

**Technické údaje**

Automatický čistič páječích hrotů		WATC100
Rozměry D x Š x V	(mm) (inch)	141 x 110 x 131 5.6 x 4.4 x 5.2
Síťové napětí	(VAC) (Hz)	100-240 50/60
Provozní napětí	(VDC)	24
Příkon	W	50
Třída ochrany		I
kryt zařízení antistatický, Třída ochrany		III

Technické změny vyhrazeny!

**VAROVÁNÍ POZOR! NEBEZPEČÍ POPÁLENÍ**

Design a pracoviště v antistatickém provedení.  
Před prováděním veškerých prací na přístroji vytáhněte zástrčku ze zásuvky.

**Pájení**



Přečtěte si a dodržujte pokyny návodu k obsluze příslušné používané napájecí jednotky Weller.

**Používejte pouze originální pájecí hroty Weller!**

**Manipulace s páječimi hroty**

- Při přestávkách v pájení a před odložením pájedla dbejte na to, aby byl páječ hrot dobře pocínovaný.
- Nepoužívejte příliš agresivní tavidla.
- Nastavte co nejnižší pracovní teplotu.
- Než pájedlo na delší čas odložíte, smotec hrot v páječe.
- Tento přístroj lze používat pouze při pokojových teplotách a ve vnitřních prostorách.
- Přístroj chraňte před vlhkem a přímým slunečním zářením.

**Pokyny k provozu, Údržba a servisní práce ohledně**



**Před prací na stroji vždy vytáhněte přívodní kabel ze zásuvky.**

Pravidelně kontrolujte všechny připojené kabely.  
Poškozené elektrické nářadí okamžitě přestaňte používat.



**Opravy musejí provádět pouze osoby vyškolené firmou Weller.**

**Používejte pouze originální náhradní díly WELLER.**

**VAROVÁNÍ**

**Nepokládejte do čistícího hrotu nic jiného než páječ hroty, abyste předešli zranění nebo poškození výrobku.**

**Externí napájení:**

- Nasadte typ zástrčky vhodný pro váš region tak, že ji zasunete do napájecí jednotky, až zástrčka zaskočí

**Zapnout:**

- Světlo na kartáči svítí slabě.

**Automatický provoz v režimu senzoru. - Kontrolka se rozsvítí modře - :**

- Pokud senzory detekují objekt poblíž otvoru, zařízení se automaticky spustí. Kartáče začnou rotovat a světlo se rozsvítí jasně. Jakmile není detekováno žádné zařízení, kartáče přestanou rotovat a světlo se ztlumí.

**Nepřetržitý provoz - Kontrolka se rozsvítí fialově - :**

## Likvidace









Odpadní elektrická a elektronická zařízení je nutné sbírat a likvidovat odděleně. Před likvidací odstraňte ze zařízení osvětlovací prostředky. Informujte se na místních úřadech nebo u vašeho odborného prodejce ohledně recyklačních dvorů a sběrných míst. Podle místních ustanovení mohou maloobchodní prodejci být povinni bezplatně odebrat zpět odpadní elektrická a elektronická zařízení. Opětovným použitím a recyklací vašeho odpadu z odpadních elektrických a elektronických zařízení přispíváte ke snížení potřeby surovin. Odpadní elektrická a elektronická zařízení obsahují cenné, opětovně použitelné materiály, které při ekologické likvidaci nemohou mít negativní účinky na životní prostředí a vaše zdraví. Před likvidací pokud možno vymažte na vašem odpadním přístroji existující osobní údaje.

Vyměněné části zařízení, filtry a stará zařízení zlikvidujte podle předpisů platných ve Vaší zemi.

## Symboly

	Pozor!		Vypnuto
	Varování! Nebezpečí popálení		Ztlumené
	Přečtěte si návod k použití!		Zapnuto
	Značka CE		Bliká
	Značka shody v Británii		Elektroodpad (směrnice o OEEZ)
	Australský označení shody		

## Napájecí zdroj

	Spínací napájecí zdroj		nepoužívejte s vadnou síťovou zástrčkou.
	Bezpečnostní oddělovací transformátor s ochranou proti zkratu		Obsazení kontaktů
	lze použít až do nadmořské výšky 5 000 metrů		Horký povrch, nedotýkejte se ho
	Značka shody v Británii		Certifikát CCC Čína
	Značka CE		Certifikát ETL Severní Amerika
	Třída energetické účinnosti VI		Australský označení shody
	Certifikát KC Korea		Testováno GSE (TÜV Rheinland)
	Elektroodpad (směrnice o OEEZ)		Certifikát PSE Japonsko (TÜV Rheinland)



Przed uruchomieniem i przystąpieniem do pracy z narzędziem należy przeczytać całą instrukcję obsługi i wskazówki bezpieczeństwa.

Nieprzestrzeganie przepisów bezpieczeństwa stanowi zagrożenie dla życia i zdrowia.

Instrukcje należy przechowywać w taki sposób, aby była dostępna dla wszystkich użytkowników. Należy stosować się do odpowiednich instrukcji obsługi podłączonych urządzeń.

## Ogólne przepisy bezpieczeństwa dla elektronarzędzi

### ⚠️ OSTRZEŻENIE!

Przeczytać wszystkie wskazówki bezpieczeństwa, instrukcje, ilustracje i dane dołączone do urządzenia. Jeśli nie będą przestrzegane następujące przepisy, może dojść do porażenia prądem, pożaru i/lub ciężkich obrażeń ciała.

Należy starannie przechowywać wszystkie przepisy i wskazówki bezpieczeństwa dla dalszego zastosowania.

Termin „narzędzie elektryczne” używany w instrukcjach dotyczących bezpieczeństwa odnosi się do narzędzi elektrycznych o niskim napięciu (zasilanych z sieci) lub narzędzi elektrycznych zasilanych akumulatorem (bez zasilania sieciowego).

#### 1) Bezpieczeństwo miejsca pracy

a) Stanowisko pracy należy utrzymywać w czystości i dobrze oświetlone. Nieporządek w miejscu pracy lub nieoświetlona przestrzeń robocza mogą być przyczyną wypadków.

b) Nie należy pracować tym elektronarzędziem w otoczeniu zagrożonym wybuchem, w którym znajdują się np. łatwopalne ciecze, gazy lub pyły. Podczas pracy elektronarzędziem wytwarzają się iskry, które mogą spowodować zapłon.

c) Podczas użytkowania urządzenia zwrócić uwagę na to, aby dzieci i inne osoby pozostające w pobliżu były w bezpiecznej odległości. Odwrócić uwagę może spowodować utratę kontroli nad narzędziem.

#### 2) Bezpieczeństwo elektryczne

a) Należy unikać kontaktu z uziemionymi powierzchniami jak rury, grzejniki, piece i lodówki. Istnieje zwiększone ryzyko porażenia prądem elektrycznym, jeśli swoje ciało ma kontakt z ziemią.

b) Urządzenie należy zabezpieczyć przed deszczem i wilgocią. Przedostanie się wody do elektronarzędzia podwyższa ryzyko porażenia prądem.

#### 3) Bezpieczeństwo osób

a) Podczas pracy z elektronarzędziem należy zachować ostrożność, każdą czynność wykonywać uważnie i z rozwagą. Nie należy używać elektronarzędzia, gdy jest się zmęczonym lub będąc pod wpływem narkotyków, alkoholu lub leków. Moment nieuwagi przy użyciu elektronarzędzia może stać się przyczyną poważnych urazów ciała.

b) Należy nosić osobiste wyposażenie ochronne i zawsze okulary ochronne. Noszenie osobistego wyposażenia ochronnego – maski przeciwpyłowej, nielęgających się butów roboczych, kasku ochronnego lub środków ochrony słuchu (w zależności od rodzaju i zastosowania elektronarzędzia) – zmniejsza ryzyko obrażeń ciała.

c) Należy unikać niezamierzonego uruchomienia narzędzia. Przed włożeniem wtyczki do gniazdka i/lub podłączeniem do akumulatora, a także przed podniesieniem lub przeniesieniem elektronarzędzia, należy upewnić się, że elektronarzędzie jest wyłączone. Trzymanie palca na wyłączniku podczas przenoszenia elektronarzędzia lub podłączenie do prądu włączonego narzędzia, może stać się przyczyną wypadków.

d) Przed włączeniem elektronarzędzia, należy usunąć narzędzia nastawcze lub klucze. Narzędzie lub klucz, znajdujący się w ruchomych częściach urządzenia mogą doprowadzić do obrażeń ciała.

e) Należy unikać nienaturalnych pozycji przy pracy. Należy dbać o stabilną pozycję przy pracy i zachowanie równowagi. W ten sposób możliwa będzie lepsza kontrola elektronarzędzia w nieprzewidywanych sytuacjach.

f) Należy nosić odpowiednie ubranie. Nie należy nosić szerokiej odzieży ani biżuterii. Włosy oraz ubranie należy trzymać z daleka od ruchomych części. Luźne ubranie, biżuteria lub długie włosy mogą zostać wciągnięte przez ruchome części.

g) Jeśli możliwe jest zamontowanie systemu odsysania pyłów i dymów, należy go podłączyć i używać prawidłowo. Użycie urządzenia odsysającego pył może zmniejszyć zagrożenie pyłami.

h) W przypadku zwyczajowego i częstego używania narzędzia nie można pozwolić sobie na niedbałość i w dalszym ciągu należy przestrzegać wszystkich przepisów bezpieczeństwa. Już nawet najmniejsza nieuwaga może prowadzić w ułamku sekund do poważnych obrażeń.

#### 4) Staranne obchodzenie się z elektronarzędziami oraz ich użycie

a) Nie należy przeciążać urządzenia. Do pracy używać należy elektronarzędzia, które są do tego przewidziane. Odpowiednio dobranym elektronarzędziem pracuje się w danym zakresie wydajności lepiej i bezpieczniej.

b) Nie należy używać elektronarzędzia, którego wyłącznik/wyłącznik jest uszkodzony. Elektronarzędzie, którego nie można włączyć lub wyłączyć jest niebezpieczne i musi zostać naprawione.

c) Przed przystąpieniem do ustawiania urządzenia, wymiany osprzętu lub przed jego odłożeniem należy wyjąć wtyczkę z gniazda i/lub w miarę możliwości wyjąć akumulator. Ten środek ostrożności zapobiega niezamierzonemu włączeniu się elektronarzędzia.

d) Nieużywane elektronarzędzia należy przechowywać w miejscu niedostępnym dla dzieci. Nie należy udostępniać narzędzia osobom, które go nie znają lub nie przeczytały niniejszych przepisów. Używanie przez nieodpowiedzialne osoby elektronarzędzia są niebezpieczne.

e) Należy starannie konserwować elektronarzędzia i elementy wyposażenia. Należy skontrolować, czy ruchome części urządzenia działają prawidłowo i nie zakleszczają się, czy nie są pęknięte lub uszkodzone w taki sposób, który utrudniałby prawidłowe działanie elektronarzędzia. Przed użyciem urządzenia uszkodzone części należy naprawić. Wiele wypadków spowodowanych jest przez niewłaściwą konserwację elektronarzędzi.

f) Należy stale dbać o ostrość i czystość narzędzi tnących. O wiele rzadziej dochodzi do zakleszczenia się narzędzia tnącego, jeżeli jest ono starannie utrzymane. Zadbane narzędzie łatwiej się też prowadzi.

g) Elektronarzędzia, osprzęt, narzędzia pomocnicze itd. należy używać zgodnie z niniejszymi zaleceniami. Uwzględnić należy przy tym warunki i rodzaj wykonywanej pracy. Niezgodnie z przeznaczaniem użycie elektronarzędzia może doprowadzić do niebezpiecznych sytuacji.

h) Uchwyty i powierzchnie uchwytów należy utrzymywać w stanie suchym, czystym i wolnym od olejów i smarów. Śliskie uchwyty i powierzchnie uchwytów utrudniają bezpieczne posługiwanie się narzędziem i jego kontrolę w przypadku wystąpienia nieoczekiwanych sytuacji.

#### 6) Serwis

a) Naprawę elektronarzędzia należy zlecić jedynie wykwalifikowanemu fachowcowi i przy użyciu oryginalnych części zamiennych. To gwarantuje, że bezpieczeństwo urządzenia zostanie zachowane.

## Bezpieczeństwo

Nie pozwalać na zbliżanie się innych osób do swojego stanowiska pracy.

Przebywanie dzieci i osób nieupoważnionych w strefie roboczej jest niedozwolone. Nie pozwalać innym osobom na dotykanie lutownicy i przewodu.

### ⚠️ OSTRZEŻENIE

#### Porażenie prądem elektrycznym

Chroń się przed porażeniem prądem. Nieprawidłowe podłączenie urządzenia sterującego niesie ze sobą ryzyko obrażeń ciała w następstwie porażenia elektrycznego oraz uszkodzenia urządzenia.

Przed uruchomieniem sterownika należy dokładnie zapoznać się z załączonymi instrukcjami bezpieczeństwa oraz instrukcjami bezpieczeństwa zawartymi w niniejszej instrukcji obsługi i przestrzegać podanych w nich środków ostrożności.

- Używać tylko oryginalnego źródła zasilania dostarczonego wraz z WATC100.
- W przypadku uszkodzenia urządzenia aktywne przewody mogą zostać odsłonięte, wzgl. mogą nie działać przewody ochronne.
- Naprawy muszą być wykonywane przez osoby przeszkolone przez firmę Weller.
- Jeśli przewód zasilający elektronarzędzia jest uszkodzony, należy go wymienić na nowy przewód zasilający, który jest dostępny w dziale obsługi klienta.
- Chroń się przed porażeniem prądem.
- Unikać kontaktu z uziemionymi częściami, np. rury, grzejniki, kuchenniak lub lodówki.
- Nie należy korzystać z lutownicy w wilgotnym lub mokrym otoczeniu.
- Nie pracować na częściach znajdujących się pod napięciem.

#### UWAGA!

Aby zapewnić ciągłą ochronę przed ryzykiem porażenia prądem, podłączyć wyłącznie do uziemionego gniazdka elektrycznego.

**OSTRZEŻENIE** Niebezpieczeństwo poparzenia

Podczas pracy urządzenia występuje ryzyko oparzenia narzędziem lutowniczym. Narzędzia mogą być gorące przez dłuższy czas po wyłączeniu.

- Podczas lutowania grot lutownicy nagrzewa się do bardzo wysokiej temperatury.
- Dotknięcie grotu grozi poparzeniem.
- Po zakończeniu procesu lutowania, lutownica i lutowany przedmiot są ciągle gorące.

Istnieje niebezpieczeństwo poparzenia przez płynną cynę lutowniczą. Należy zabezpieczyć się przed przyskajającą cyną.

- Należy korzystać z odpowiedniej odzieży roboczej, aby zabezpieczyć się przed poparzeniem. Należy chronić oczy, zakładając okulary ochronne.
- Przy przetwarzaniu klejów należy szczególnie przestrzegać ostrzeżeń producenta kleju.

Przed woltowaniem wolno podłączać tylko do dopuszczonych gniazd lub adapterów. Sprawdzić, czy napięcie sieciowe zgadza się z napięciem podanym na tabliczce znamionowej. Przed włożeniem wtyczki do gniazdka upewnić się, czy urządzenie jest wyłączone.

Only use the original power supply that came delivered with the WATC100

Nie używaj kabla do celów, do których nie jest odpowiedni. Nie używaj kabla do wyciągania wtyczki z gniazdka. Chroń kabel przed wysoką temperaturą, olejem i ostrymi krawędziami.

Bądź ostrożny. Należy uważać, co się robi. Do pracy należy podchodzić z rozsądkiem. Nie używaj lutownicy, jeśli nie możesz się na niej skoncentrować.

Unikaj nieprawidłowej postawy. Zaprojektuj swoje miejsce pracy w sposób ergonomiczny. Należy unikać nieprawidłowej postawy podczas pracy. Nieprawidłowa postawa powoduje wady postawy. Lutownica może być użytkowana wyłącznie gdy jej stan techniczny jest idealny.

Nie wolno wyłączać urządzeń zabezpieczających. Usterki i uszkodzenia należy natychmiast usuwać.

Przed każdym użyciem urządzenia / narzędzia należy starannie sprawdzić urządzenia zabezpieczające pod względem prawidłowego działania zgodnie z przeznaczeniem.

Sprawdzić, czy ruchome elementy działają prawidłowo i nie zacinają się lub czy nie są uszkodzone. Wszystkie części muszą być właściwie zamontowane i spełniać wszystkie wymagania, w celu zapewnienia prawidłowej pracy urządzenia.

Stosować odpowiednie narzędzia. Stosować wyłącznie akcesoria lub urządzenia dodatkowe, które wymienione są na liście akcesoriów lub zostały dopuszczone przez producenta. Akcesoria lub urządzenia dodatkowe WELLER stosować wyłącznie z oryginalnymi urządzeniami WELLER.

Należy zabezpieczyć narzędzie. Do przytrzymywania przedmiotu obrabianego należy stosować przyrządy mocujące.

Stosować urządzenia wyciągowe do oparów lutowniczych. Jeżeli są dostępne urządzenia wyciągowe do oparów lutowniczych, proszę sprawdzić, czy są one podłączone i stosowane zgodnie z przeznaczeniem.

**Lutowanie**



Należy przeczytać i przestrzegać informacji zawartych w instrukcji obsługi dla aktualnie stosowanej stacji zasilającej Weller.

Stosować wyłącznie oryginalne groty lutownicze Weller!

**Postępowanie z grotami lutowniczymi**

- Podczas przerw w lutowaniu i przy odkładaniu lutownicy należy zwracać uwagę, by jej grot był dobrze ocynowany.
- Nie wolno stosować nadmiernie agresywnych topników.
- Należy dobrać jak najniższą temperaturę pracy.
- Przed odłożeniem lutownicy na dłuższy czas należy pokryć grot stopem lutowniczym.
- Urządzenie może być użytkowane tylko w temperaturze pokojowej i w pomieszczeniach.
- Urządzenie chronić przed wilgocią i przed bezpośrednim działaniem promieniowania słonecznego.

**Wskazówki dotyczące eksploatacji, Pielęgnacja i**



Przed rozpoczęciem jakichkolwiek pracy przy urządzeniu należy wyciągnąć wtyczkę z gniazdka.

Należy regularnie kontrolować wszystkie podłączone kable. Uszkodzone narzędzia elektryczne należy natychmiast wyłączyć z jakiegokolwiek użytkowania.



Naprawy muszą być wykonywane przez osoby przeszkolone przez firmę Weller. Stosować wyłącznie oryginalne części zamienne WELLER.

**OSTRZEŻENIE**

Nie umieszczaj niczego innego niż końcówki lutownicze w czyszczącej końcówki, aby uniknąć urazów lub uszkodzenia produktu.

**Zewnętrzne zasilanie:**

- Należy zamontować typ wtyczki odpowiedni dla swojego regionu, wpinając ją do zasilacza, aż wtyczka zatrzaskuje się na swoim miejscu

**Włączyć:**

- Światło szczotki jest przysgaszone.

**Automatyczna praca w trybie czujnika. - Lampka kontrolna świeci się na niebiesko :-**

- Jeśli sensory wykryją obiekt w pobliżu otworu, urządzenie uruchamia się automatycznie. Szczotki zaczynają się obracać, a światło świeci jasno. Gdy nie zostanie wykryte żadne urządzenie, szczotki przestają się obracać, a światło zostaje przyćmione.

**Ciągła praca - Lampka kontrolna świeci się na fioletowo :-**

- Jeśli naciśnięto przycisk ciągłej pracy, światło szczotki będzie świecić jasno, a szczotki będą obracać się w sposób ciągły.
- Aby zakończyć, należy nacisnąć raz przycisk czuwania lub przycisk zasilania. Następnie urządzenie przejdzie w tryb czuwania. Szczotki i światło zostaną teraz aktywowane tylko wtedy, gdy czujnik wykryje grot lutowniczy w pobliżu otworu.

**Zmienić szczotki:**

- Otwórz przednią obudowę, aby odsonić szczotki.
- Aby usunąć, naciśnij ona czarne przyciski na dole szczotek, wyjmij zespół szczotek z obudowy i odpowiednio go utylizuj.
- Aby wymienić, naciśnij dwa czarne przyciski na dole szczotki i przesuń zespół szczotek z wrzeciona silnika, a następnie wsuń nowy zespół szczotek na wrzeciono silnika. Puść przyciski i upewnij się, że szczotka jest pewnie zamocowana na wałku silnika.
- Dokładnie zamknij przednią obudowę.

**Wyczyść tacę na brud.**

- Zaleca się opróżnianie tacki około co 1000 cykli.
- Podnieź przednią obudowę, aby odkryć przegrodę.
- Ostrożnie wyjmij przegrodę z obudowy. Usuń zawartość tacki w odpowiedni sposób i wyczyść tackę, jeśli jest to konieczne.
- Umieść przegrodę z powrotem w obudowie, upewniając się, że jest odpowiednio umieszczona.
- Dokładnie zamknij przednią obudowę.

**Wskazówki dotyczące stosowania**

- Wprowadź narzędzia lutownicze do urządzenia na około 1 sekundę, aby oczyścić grot.
- Jeśli grot są zbyt utlenione lub zanieczyszczone nadmierną ilością pozostałości, aby ATC mogło je prawidłowo wyczyścić, zaleca się użycie środka do czyszczenia grotów lub wymianę grotów.
- Przed uruchomieniem sprawdź stan szczotek w urządzeniu i upewnij się, że komora jest opróżniona.
- Za każdym razem, gdy wymieniane są szczotki lub opróżniana komora, dobrze jest wyczyścić okienko czujnika i diodę LED, aby nadal cieszyć się optymalnym działaniem urządzenia.
- Wyladowanie elektrostatyczne może spowodować awarię urządzenia. W takim przypadku użytkownik musi ponownie uruchomić urządzenie.

### Gwarancja

Roszczenia nabywcy z tytułu wad produktu wygasają po roku od dostarczenia produktu. Nie dotyczy to roszczeń zwrotnych wg §§ 478 i 479 BGB (kodeksu cywilnego).

Na podstawie wydanej przez nas gwarancji odpowiadamy tylko wówczas, jeśli wydana została przez nas pisemna gwarancja jakości lub trwałości z użyciem pojęcia „Gwarancja”.

Gwarancja wygasa w przypadku użytkowania niezgodnego z przeznaczeniem i po dokonaniu jakichkolwiek modyfikacji przez osoby do tego nie powołane.

Więcej informacji uzyskają Państwo na stronie [www.weller-tools.com](http://www.weller-tools.com).

### Dane Techniczne

Automatyczny czyszczacz końcówek lutowniczych		WATC100
Wymiary dł. x szer. x wys.	(mm ) (inch)	141 x 110 x 131 5.6 x 4.4 x 5.2
Napięcie sieciowe	(VAC) (Hz)	100-240 50/60
Napięcie pracy	(VDC)	24
Pobór mocy	W	50
Klasa bezpieczeństwa		I
obudowa antystatyczna, Klasa bezpieczeństwa		III

Producent zastrzega prawo do wprowadzenia zmian technicznych!

### OSTRZEŻENIE UWAGA! NIEBEZPIECZEŃSTWO POPARZENIA

#### Przeczytać instrukcję obsługi!

Wzornictwo i miejsce pracy spełniające wymogi ESD





Przed wykonaniem jakichkolwiek prac przy urządzeniu wyciągnąć wtyczkę z gniazdka.

### Utylizacja













Zużyty sprzęt elektryczny i elektroniczny należy gromadzić i usuwać oddzielnie. Przed utylizacją należy usunąć źródła światła z urządzeń. Proszę zasięgnąć informacji o centrach recyklingowych i punktach zbiorczych u władz lokalnych lub u wyspecjalizowanego dostawcy. W zależności od lokalnych przepisów, sprzedawcy detaliczni mogą być zobowiązani do bezpłatnego odbioru zużytego sprzętu elektrycznego i elektronicznego. Poprzez ponowne wykorzystanie i recykling zużytego sprzętu elektrycznego i elektronicznego pomagamy zmniejszać zapotrzebowanie na surowce. Zużyty sprzęt elektryczny i elektroniczny zawiera cenne materiały nadające się do recyklingu, które mogą mieć negatywny wpływ na środowisko naturalne i zdrowie użytkownika, jeśli nie zostaną zutilizowane w sposób przyjazny dla środowiska. Przed utylizacją zużytego sprzętu należy usunąć wszelkie zamieszczone na nim dane osobowe.

Wymienione elementy urządzenia, filtry lub zużyte urządzenia należy usuwać zgodnie z przepisami obowiązującymi w danym kraju.

### Symbole

	Uwaga!		Wyłączone
	Ostrzeżenie! Niebezpieczeństwo poparzenia		Przyciemnione
	Przeczytać instrukcję obsługi!		Włączone
	Znak CE		Migające
	Brytyjski Certyfikat Zgodności		Elektroodpady (dyrektywa WEEE)
	Australijski znak zgodności		

### Zasilacz

	zasilacz impulsowy		nie używać z uszkodzoną wtyczką zasilacza.
	Transformator bezpieczeństwa odporny na zwarcia		obsadzenie styków
	może być używany na wysokości do 5000 metrów		Gorąca powierzchnia, nie dotykać
	Brytyjski Certyfikat Zgodności		Certyfikat bezpieczeństwa CCC Chiny
	Znak CE		Certyfikat bezpieczeństwa ETL Ameryka Północna
	Klasa efektywności energetycznej VI		Australijski znak zgodności
	Certyfikat KC Korea		Test GSE (TÜV Rheinland)
	Elektroodpady (dyrektywa WEEE)		Certyfikat PSE Japonia (TÜV Rheinland)



Olvassa át alaposan ezt az útmutatót és a biztonsági előírásokat a készülék üzembe helyezése és használata előtt. A biztonsági utasítások figyelmen kívül hagyása veszélyezteti a testi épséget és az életet.

Úgy őrizz meg ezt az útmutatót, hogy az minden felhasználó számára hozzáférhető legyen. Vegye figyelembe a csatlakoztatott készülékek minden-kori üzemeletési útmutatóját.

## Általános biztonsági előírások elektromos kéziszerszámokhoz

### FIGYELMEZTETÉS!

Olvasson el minden, a géppel együtt megkapott biztonsági utalást, utasítást, ábrázolást és adatot. Ha nem tartja be a következő előírásokat, akkor ez áramütéshez, tűzhoz és/vagy súlyos személyi sérülésekhez vezethet. Kerjük a későbbi használatra gondosan őrizz meg ezeket az előírásokat. Az „elektromos szerszám” kifejezés, amelyet a biztonsági utasításokban használunk, alacsony feszültséggel működő elektromos szerszámokra (há-lózáti csatlakozással) vagy akkumulátoros elektromos szerszámokra (há-lózáti csatlakozás nélkül) vonatkozik.

#### 1) Munkahelyi biztonság

- Tartsa tisztán és jó megvilágított állapotban a munkahelyét.** A rendelkezés és a megvilágítás munkaterület balesetekhez vezethet.
- Ne dolgozzon a berendezés olyan robbanásveszélyes környezetben, ahol éghető folyadékok, gázok vagy porok vannak.** Az elektromos kéziszerszámok szikrákat keltenek, amelyek a port vagy a gőzöket meggyújthatják.
- Tartsa távol a gyerekeket és az idegen személyeket a munkahelytől, ha az elektromos kéziszerszámot használja.** Ha elvonják a figyelmét, elvesztheti az uralmát a berendezés felett.

#### 2) Elektromos biztonság

- Kerülje el a földelt felületek, mint például csövek, fűtőtestek, kályhák és hűtőgépek megérintését.** Az elektromos ütés kockázata megnö, ha a tested kapcsolatba kerül a földdel.
- Tartsa távol az elektromos kéziszerszámot az esőtől vagy nedvességtől.** Ha a víz hatol be egy elektromos kéziszerszámba, ez megnöveli az áramütés veszélyét.

#### 3) Személyi biztonság

- Munka közben mindig figyeljen, ügyeljen arra, amit csinál és meg-gondoltan dolgozzon az elektromos kéziszerszámmal. Ha fáradt, ha kábítószerek vagy alkoholi hatása alatt áll, vagy orvosságokat vett be, ne használja a berendezést. Egy pillanatnyi figyelmeltenség a szerszám használata közben komoly sérülésekhez vezethet.
- Viseljen személyi védőfelszerelést és mindig viseljen védőszemüveget.** A személyi védőfelszerelések, mint porvédő álarc, csúszásbiztos védőcipő, védősapka és fűvédő használata az elektromos kéziszerszám használata jellegének megfelelően csökkentheti a személyes sérülések kockázatát.
- Kerülje el a készülék akaratlan üzembe helyezését.** Győződjön meg arról, hogy az elektromos kéziszerszám ki van kapcsolva, mielőtt bedugná a csatlakozó dugót a dugaszolóaljzatba, csatlakoztatná az akkumulátor-csomagot, és mielőtt felvenné és vinni kezdené az elektromos kéziszerszámot. Ha az elektromos kéziszerszám felemelése közben az újjat a kapcsolón tartja, vagy ha a készüléket bekapcsolt állapotban csatlakoztatja az áramforráshoz, ez balesetekhez vezethet.
- Az elektromos kéziszerszám bekapcsolása előtt okvetlenül távolítsa el a beállítószerzőmokat vagy csavarokulcsokat.** Az elektromos kéziszerszám forgó részében felejtett beállítószerzőm vagy csavarokulcs személyi sérülést okozhat.
- Ne bescsúlya túl önmagát.** Kerülje el a normálstól eltérő testtartást, ügyeljen arra, hogy mindig biztosan álljon és az egyensúlyát megtartsa. Így az elektromos kéziszerszám felett váratlan helyzetekben is jobban tud uralkodni.
- Viseljen megfelelő ruhát.** Ne viseljen bő ruhát vagy ékszereket. Tartsa távol a haját és a ruháját a mozgó részekől. A bő ruhát, az ékszereket és a hosszú haját a mozgó alkatrészek elkapthatják.
- Ha a feltephető a por- és füstelűző, azokat csatlakoztatni és megfelelően használni kell.** A porgyűjtő berendezések használata csökkentheti a munka során keletkező por veszélyes hatását.
- A szerszám megcsokott és gyakori használatával ne váljon gondatlan-ná, és továbbra is tartson be minden biztonsági előírást.** Már egy apró figyelmeltenség a másodperc törtrésze alatt súlyos sérülésekhez vezethet.

#### 4) Az elektromos kéziszerszámok gondos kezelése és használata

a) **Ne terhelje túl a berendezést.** A munkájához csak az arra szolgáló elek-tromos kéziszerszámot használja. Egy alkalmas elektromos kéziszerszám-mal a megadott teljesítménytartományon belül jobban és biztonságosabban lehet dolgozni.

b) **Ne használjon olyan elektromos kéziszerszámot, amelynek a kapcsol-ója elromlott.** Egy olyan elektromos kéziszerszám, amelyet nem lehet sem be-, sem kikapcsolni, veszélyes és meg kell javíttatni.

c) **Húzza ki a csatlakozódugót a dugaszolóaljzatból és/vagy – amenny-iben lehetséges – távolítsa el az akkumulátort a szerszámól, mielőtt beállításokat végez a készüléken, tartozékokat cserél rajta, vagy tárolásra elteszi azt.** Ez az óvintézkedés megakadályozza a szerszám akaratlan elindulását.

d) **A használaton kívüli elektromos kéziszerszámokat olyan helyen tárolja, ahol azokhoz gyerekek ne férjenek hozzá.** Ne engedje, hogy olyan személyek használják az elektromos kéziszerszámot, akik nem ismerik a szerszámot, vagy nem olvasták el ezt az útmutatót. Az elektromos kézis-zerszámok veszélyesek, ha azokat gyakorlatlan személyek használják.

e) **Az elektromos kéziszerszámok és tartozékokat gondosan ápolja.** Ellenőrizze, hogy a mozgó alkatrészek kifogástalanul működnek-e, nem szorulnak-e, vannak-e törött vagy olyan sérült alkatrészek, amelyek hátrányosan befolyásolják az elektromos kéziszerszám működését.

A készülék használatát előtt javíttassa meg a sérült alkatrészeket. Sok balesetet a rosszul karbantartott elektromos kéziszerszámok okoznak.

f) **Tartsa tisztán és éles állapotban a vágószerszámokat.** Az éles vágóé-llel rendelkező és gondosan ápolott vágószerszámok ritkábban ékelődnek be és azokat könnyebben lehet vezetni és irányítani.

g) **Az elektromos kéziszerszámokat, tartozékokat, betétszerszámokat stb. csak ezen előírásoknak és az adott készülék típusra vonatkozó kezelési utasításoknak megfelelően használja.** Vegye figyelembe a munkafeltételeket és a kivitelezést munka sajátosságait. Az elektromos kéziszerszám eredeti rendeltetésétől eltérő célokra való alkalmazása veszélyes helyzetekhez vezethet.

h) **Tartsa a markolatokat és a fogófelületeket szárazon, tisztán, valamint olajtól és zsírtól mentesen.** A csúszós markolatok és fogófelületek megakadályozzák a szerszám biztonságos kezelését és uralmát váratlan helyzetek kialakulásakor.

#### 6) Szerviz-ellenőrzés

a) **Az elektromos kéziszerszámot csak szakképzett személyzet csak eredeti pótalkatrészek felhasználásával javíthatja.** Ez biztosítja, hogy az elektromos kéziszerszám biztonságos szerszám maradjon.

## Biztonsági utasítások

### Az idegeneket tartsa távol a munkahelyétől.

Gyermekeknek és illetékteleneknek tilos a munkaterületen tartózkodni. Ne engedje, hogy idegenek megérintsék a forrasztószerszámot vagy a kábelt.

### ⚠ VIGYÁZAT Áramütés

Tartsa távol az áramütéstől. A vezérlőkészülék szakszerűtlen csatlakoztatá-sa áramütéses sérülést okozhat és károsíthatja a készüléket.

A vezérlőgép üzembe helyezése előtt teljes egészében olvassa el a mel-lékelt biztonsági utasításokat, a jelen kezelési útmutatóban található biztonsági utasításokat, és tartsa be az ott megadott óvintézkedéseket.

- **Csak az eredeti tápegységet használja, amelyet a WATC100-hoz mellékeltek.**
- **A meghibásodott készülék aktív vezetékei szabadon lehetnek, vagy a védőföld nem látja el a funkcióját.**
- **Csak a Weller által kiképzett személyzet végezhet javításokat a készüléken.**
- **Ha az elektromos szerszám csatlakozóvezetéke megsérült, azt új csatlakozóvezetékre kell cserélni, amely az ügyfélszolgálaton szerezhető be.**
- **Tartsa távol az áramütéstől.**
- **Kerülje a test érintkezését földelt részekkel, pl. sütők, fűtőtestek, tüzhelyek és hűtőszekrények.**
- **A forrasztókészüléket ne használja nyirkos vagy nedves környezetben.**
- **Ne dolgozzon feszültség alatt álló részekben.**

### FIGYELEM!

Az áramütés elleni folyamatos védelem biztosítása érdekében csak földelt konnektorokba csatlakoztatható.



## VIGYÁZAT Égésveszély

A vezérlőkészülék üzemeltetése közben a forrasztópáka égési sérülést okozhat. Az eszközök a kikapcsolás után még hosszabb ideig forrók maradnak.

- A forrasztócsúcs a forrasztási folyamatok közben nagyon forró.
- A hegy megérintésekor fennáll az égésveszély.
- Forrasztás után a forrasztókészülék és a munkadarabotartó még forró.

**A folyékony forrasztóon égési sérüléseket okozhat. Védje magát az önröccsenésektől.**

- Hordjon megfelelő védőruházatot az égési sérülések elleni védekezésésként. Védje szemét és hordjon védőszemüveget.
- Ragasztók feldolgozásakor különösen a ragasztógyártó figyelmeztető utasításaira ügyeljen.

**A hálózati kábelt csak az erre megfelelő hálózati csatlakozó aljzatba vagy adapterbe szabad bedugni.** Ellenőrizze, hogy megegyezik-e a hálózati feszültség a típus tábla adataival. Csak kikapcsolt állapotban csatlakoztassa a készüléket a csatlakozó aljzatba.

**Only use the original power supply that came delivered with the WATC100**

**Ne használja a kábelt a rendeltetésétől eltérő célokra.** Ne a kábellel húzza ki a dugót a konnektorból. Óvja a kábelt hőtől, olajtól és éles széléktől.

**Legyen körültekintő!** Figyeljen oda arra, amit csinál. Körültekintéssel végezze a munkáját. Ne használja a forrasztópákát, ha nem tud rá koncentrálni.

**Kerülje a rendellenes testtartást.** A munkaterület legyen ergonomikusan kialakítva! Ügyeljen arra, hogy helyesen tartsa a szerszámot munkavégzés közben, mert a helytelen tartás sérülésekhez vezethet. A forrasztószerszámot csak műszakilag kifogástalan állapotban szabad üzemeltetni.

**A védőberendezések nem szabad üzemem kívül helyezni.** Az üzemzavarokat és hibákat azonnal el kell hárítani.

**A készülék/szerszám használata előtt gondosan ellenőrizze a védőberendezések hibátlanságát és megfelelő működését.**

**Ellenőrizze, hogy a mozgó alkatrészek kifogástalanul működnek-e és nem szorulnak-e, vagy nem sérültek-e az alkatrészek.** A készülék kifogástalan működésének előfeltétele, hogy az egyes alkatrészek megfelelően legyenek összeszerelve, és megfeleljenek minden feltételnek.

**A megfelelő szerszámot használja.** Csak a tartozéklistán szereplő vagy a gyártó által engedélyezett tartozékokat vagy kiegészítő eszközöket használja. A WELLER tartozékokat vagy kiegészítő eszközöket csak eredeti WELLER készülékeken használja.

**Biztosítsa a szerszámot.** A munkadarab rögzítéséhez használjon befogó szerkezeteket.

**Használja a forrasztási füstelszívót.** Ha rendelkezésre állnak a berendezések a forrasztási füst-elszívó csatlakoztatásához, győződjön meg ezek csatlakoztatásáról és helyes használatáról.

## Forrasztás



*Olvassa el és tartsa be a mindenkor Weller tápegység kezelési útmutatóját.*

**Csak eredeti Weller forrasztócsúcsokat használjon!**

## A pákahegyek kezelése

- A forrasztás szünetiben és a forrasztópáka letétele előtt ügyeljen arra, hogy a forrasztócsúcs jól be legyen kenve forrasztanyaggal.
- Ne használjon túl agresszív folyasztószert.
- A munkahőmérsékletet a lehető legalacsonyabbra válassza.
- Ónozza be a forrasztócsúcot, mielőtt a forrasztópákát hosszabb időre leteszi.
- Ez a készülék csak szobahőmérsékleten és beltérben használható.
- Óvja nedvességtől és közvetlen napsugárzástól.

## Üzemeltetéssel kapcsolatos tudnivalók, Ápolás és karbantartás



**Mielőtt bármilyen munkához kezd a gépen, áramtalanítsa (húzza ki a konnektorból)!**

Rendszeresen ellenőrizze az összes csatlakoztatott kábelt.

A hibás villamos szerszámok minden további használatát azonnal fel kell függesztieni.



**Csak a Weller által kiképzett személyzet végezhet javításokat a készüléken.**

**Csak eredeti WELLER alkatrészeket használjon.**

## VIGYÁZAT

**Azért, hogy elkerülje a sérüléseket vagy a termék károsodását, ne helyezzen más eszközt a hegytisztítóba, csak forrasztócsúcsokat.**

## Külső áramellátás:

- Illeszse be a régiójának megfelelő típusú dugót a tápegységbe, amíg a dugó be nem kattan a helyére

## Bekapcsolni:

- A kafekapcsoló felé halványan világít.

**Automatikus üzemes szenzor módusban. - Az ellenőrző lámpa kék színnel világít -:**

- Ha a szenzorok észlelik a nyílás közelében lévő tárgyat, a készülék automatikusan elindul. A kafek megkezdik a forgást, és a fény erőteljesen felgyullad. Ha nem érzékelnek készüléket, a kafek előlának a forgásban, és a fény halványul.

**Folyamatos működés - Az ellenőrző lámpa lila színnel világít -:**

- Ha a folyamatos működés gombot megnyomták, a kafe fénye erősen fel fog világítani, és a kafek folyamatosan forogni fognak.
- A leállításához nyomja meg egyszer az érzékelő gombot vagy a bekapcsológombot. A készülék ekkor érzékelő üzemmódba lép. A kafek és a lámpa csak akkor aktiválódnak, ha az érzékelő a nyílás közelében forrasztóhéjy érzékel.

## Cserélje ki a kafeket:

- Nyissa ki az elülős házat, hogy láthatóvá váljanak a kafek.
- A leszereléshez nyomja meg a kafenél lent található két fekete gombot, húzza ki a kafeit az egységből, majd megfelelően ártalmatlanítsa.
- A cseréhez nyomja meg a kafe alján lévő két fekete gombot, tolja ki a kafegyújtómentát a motororsóról, majd tolja rá az új kafegyújtómentát a motororsóra. Engedje el a gombokat, és győződjön meg róla, hogy a kafe biztonságosan rögzítve van a motor tengelyén.
- Zárja le a első házat szorosan.

## Tisztítsa meg a kosár tartályt.

- Ajánlott körülbelül minden 1000 ciklus után kiüríteni a tálcát.
- Emelje fel az első burkolatot a rekesz felfedezéséhez.
- Óvatosan távolítsa el a rekeszt a tokból. A tálcát megfelelően távolítsa el és törölje le szükség szerint.
- Helyezze vissza a rekeszt a házba, és győződjön meg róla, hogy megfelelően illeszkedik.
- Zárja le a első házat szorosan.

## Alkalmazási tanácsok

- A csúcsok tisztításához körülbelül egy másodpercre helyezzen be forrasztószerszámokat a készülékbe.
- Csúcs tisztító használata vagy a csúcs cseréje ajánlott, ha a csúcsok túlságosan oxidáltak vagy túl sok maradvékot szennyezettek.
- Indítás előtt ellenőrizze a kafek állapotát a készülékben, és győződjön meg arról, hogy a rekesz üres.
- Amikor kafet cserél vagy a tálcát kiüríti, érdemes megtisztítani az érzékelő ablakot és a LED-et, hogy továbbra is a legjobb működést érhesse el.
- Az ESD kislés az eszköz megbíhibásodást okozhatja. Ebben az esetben a felhasználónak újra kell indítania az eszközt.

## Garancia

A vevő szavatossági igényei a készülék vevőhöz történt kiszállításától számított egy év után elévülnek. Ez nem vonatkozik a vevő BGB (Német Szövetségi PTK) §§ 478, 479 szerinti vizionkereseti igényére.

Az általunk rendelkezésre bocsátott garancia értelmében csak akkor állunk jól, ha a készülék tulajdonságaira és tartósságára vonatkozó garanciát írásba foglaltuk és a „Garancia” fogalma alatt bocsátottuk ki.

A garancia érvényét veszíti szakszerűtlen használat esetén, illetve ha szakképzetlen személyek végeznek rajta módosításokat.

További információkért kérjük, látogasson el a weboldalra [www.weller-tools.com](http://www.weller-tools.com).

## Műszaki Adatok

Automatikus forrasztópáka hegytiszító	WATC100	
Méreték H x Sz x M	(mm) (inch)	141 x 110 x 131 5.6 x 4.4 x 5.2
Hálózati feszültség	(VAC) (Hz)	100-240 50/60
Működési feszültség	(VDC)	24
Teljesítményfelvétel	W	50
Érintésvédelmi osztály		I
antistatikus ház, Érintésvédelmi osztály		III

A műszaki változtatások jogát fenntartjuk!

 **VIGYÁZAT FIGYELEM! ÉGÉSVESZÉLY**
**Olvassa el a kezelési útmutatót!**

Elektrosztatikusan veszélyeztetett alkatrészekhez alkalmas dizájn és munkahely

A készüléken való munkavégzés előtt mindig húzza ki a csatlakozó dugót a csatlakozó aljzataból.

**Ártalmatlanítás**

Az elektromos és elektronikus berendezések hulladékait elkülönítve kell gyűjteni és ártalmatlanítani. Az ártalmatlanítás előtt távolítsa el az izzókat a berendezésekből. A helyi hatóságoknál vagy szakkereskedőjénél tájékozódjon a hulladékudvarokról és gyűjtőhelyekről. A helyi rendelkezésektől függően a kiskereskedők kötelesek lehetnek az elektromos és elektronikus berendezések hulladékait ingyenesen visszavenni. Az elektromos és elektronikus berendezések hulladékaik újrahasználatával és újrahasznosításával járuljon hozzá a nyersanyagszükséglet csökkentéséhez. Az elektromos és elektronikus berendezések hulladékaik értékes újrahasznosítható anyagokat tartalmaznak, melyek környezetvédelmi szempontból nem megfelelő ártalmatlanítás esetén negatív hatással lehetnek a környezetre és az Ön egészségére. Ártalmatlanítás előtt törölje a használt készüléken lévő lehetséges személyes adatokat.

A kicserélt készülékalkatrészeket, szűrőt vagy a használt készüléket az Ön országának előírásai szerint ártalmatlanítsa.

## Szimbólumok

	Figyelem!		Kikapcsolva
	Vigyázat! Égésveszély		Tompított
	Olvassa el a kezelési útmutatót!		Bekapcsolva
	CE-jelölés		Villogó
	Egyesült királyságbeli megfelelési jelölés		Elektromos hulladék (WEEE-irányelv)
	Ausztrál Megfelelési Jel		

## Tápegység

	Kapcsoló üzemi tápegység		ne használja hibás hálózati csatlakozóval.
	Rövidzárlat ellen védett leválasztó transzformátor		Érintékkiosztás
	5000 méteres magasságig használható		Forró felület, ne érintse meg
	Egyesült királyságbeli megfelelési jelölés		CCC tanúsítvány Kína
	CE-jelölés		ETL tanúsítvány Észak-Amerika
	VI. energiahatékonysági osztály		Ausztrál Megfelelési Jel
	KC bizonyítvány Korea		GSE bevizsgált (TÜV Rheinland)
	Elektromos hulladék (WEEE-irányelv)		PSE tanúsítvány Japán (TÜV Rheinland)



Tento návod a bezpečnostné pokyny si kompletne prečítajte pred uvedením do prevádzky a skôr ako začnete s prístrojom pracovať.

Pri nedodržaní bezpečnostných predpisov hrozí nebezpečenstvo ohrozenia života a zdravia.

Tento návod uschovajte tak, aby bol prístupný pre všetkých používateľov. Dodržiavajte príslušné návody na používanie pripojených zariadení.

## Všeobecné bezpečnostné upozornenia pre elektrické náradie

### VAROVANIE!

Prečítajte si všetky bezpečnostné upozornenia, pokyny, vyobrazenia a údaje, ktoré dostanete spolu s prístrojom. Ak by ste nedodržiali nasledujúce pokyny, mohli by to mať za následok zásah elektrickým prúdom, vznik požiaru a/alebo vážne poranenie.

Tieto **Výstražné upozornenia a bezpečnostné pokyny starostlivo uschovajte na budúce použitie.**

Termín „elektrický nástroj“, ktorý sa používa v bezpečnostných pokynoch, sa vzťahuje na nízkovoltové elektrické nástroje (s napájaním zo siete) alebo na akumulátorové elektrické nástroje (bez napájania zo siete).

#### 1) Bezpečnosť na pracovisku

- Pracovisko vždy udržiavajte čisté a dobre osvetlené. Neporiadok a neosvetlené priestory pracoviska môžu mať za následok pracovné úrazy.
- Týmto náradím nepracujte v prostredí ohrozenom výbuchom, v ktorom sa nachádzajú horľavé kvapaliny, plyny alebo horľavé pary. Ručné elektrické náradie vytvára iskry, ktoré by mohli prach alebo pary zapáliť.
- Nedovoľte deťom a iným nepovolaným osobám, aby sa počas používania ručného elektrického náradia zdržiavali v blízkosti pracoviska. V prípade nepozornosti môžete stratiť kontrolu nad náradím.

#### 2) Elektrická bezpečnosť

- Vyhýbajte sa telesnému kontaktu s uzemnenými povrchovými plochami, ako sú napr. rúry, vykurovacie telesá, sporáky a chladničky. Existuje zvýšené riziko úrazu elektrickým prúdom, ak má vaše telo kontakt s pôdou.
- Chráňte elektrické náradie pred účinkami dažďa a vlhkosti. Vniknutie vody do ručného elektrického náradia zvyšuje riziko zásahu elektrickým prúdom.

#### 3) Bezpečnosť osôb

- Buďte ostrožní, sústreďte sa na to, čo robíte a k práci s ručným elektrickým náradím pristupujte s rozumom. Nepracujte s ručným elektrickým náradím nikdy vtedy, keď ste unavený, alebo keď ste pod vplyvom drogu, alkoholu alebo liekov. Malý okamih nepozornosti môže mať pri používaní náradia za následok vážne poranenia.
- Noste osobné ochranné pomôcky a používajte vždy ochranné okuliare. Nosenie osobných ochranných pomôcok, ako je ochranná dýchacia maska, bezpečnostná pracovná obuv, ochranná prilba alebo chrániče sluchu, podľa druhu ručného elektrického náradia a spôsobu jeho použitia znižujú riziko poranenia.
- Vyhýbajte sa neúmyselnému uvedeniu ručného elektrického náradia do činnosti. Pred zasunutím zástrčky do zásuvky a/alebo pred pripojením akumulátora, pred chytením alebo prenášaním ručného elektrického náradia sa vždy presvedčte sa, či je ručné elektrické náradie vypnuté. Ak budete mať pri prenášaní ručného elektrického náradia prst na vypínači, alebo ak ručné elektrické náradie pripojíte na elektrickú sieť zapnuté, môže to mať za následok nehodu.
- Skôr ako náradie zapnete, odstráňte z neho nastavovacie náradie alebo kľúče na skrutky. Matičový kľúč alebo kľúč pripojený k rotujúcej časti elektrického náradia môže spôsobiť poranenia osôb.
- Vyhýbajte sa abnormálnym polohám tela. Zapneďte si pevný postoj, a neprestane udržiavajte rovnováhu. Takto budete môcť ručné elektrické náradie v neočakávaných situáciách ľahšie kontrolovať.
- Noste vhodný pracovný odev. Nenoste široké odevy ani šperky. Vyvarujte sa toho, aby sa vlasy, odev a rukavice dostali do blízkosti rotujúcich dielov. Voľný odev, dlhé vlasy alebo šperky môžu byť zachytené rotujúcimi dielmi.
- Ak je možné namontovať odsávanie prachu a dymu, musí byť pripojené a správne používané. Používanie odsávacieho zariadenia a zariadenia na zachytávanie prachu znižuje riziko ohrozenia zdravia prachom.
- Nedovoľte faktu oboznamenosti sa s náradím v dôsledku jeho častého používania, aby ste sa uspokojili a nedodržiavali bezpečnostné pokyny platné pre náradie. Neopatrné konanie môže spôsobiť úž v zlomku sekundy ťažké zranenia.

#### 4) Starostlivé používanie ručného elektrického náradia a manipulácia s ním

- Elektrické náradie nepreťažujte. Používajte správne elektrické náradie pre Váš druh práce. Pomocou vhodného ručného elektrického náradia budete pracovať ľahšie a bezpečnejšie v uvedenom rozsahu výkonu náradia.
- Nepoužívajte nikdy také ručné elektrické náradie, ktoré má pokazený vypínač. Náradie, ktoré sa už nedá zapnúť alebo vypnúť, je nebezpečné a treba ho zveriť do opravy odborníkovi.
- Skôr, ako začnete robotu akokoľvek úpravu, výmenu príslušenstva alebo skôr, ako odložíte elektrické náradie, odpojte zástrčku od zdroja energie a / alebo odstráňte akumulátor, ak sa dá odpojiť. Toto preventívne opatrenie zabraňuje neúmyselnému spusteniu ručného elektrického náradia.
- Nepoužívajte elektrické náradie uschovávajúce mimo dosahu detí. Nedovoľte osobám, ktoré nie sú oboznamené s náradím alebo s týmito pokynmi, aby pracovali s elektrickým náradím. Ručné elektrické náradie je nebezpečné vtedy, keď ho používajú nesúkené osoby.
- Ručné elektrické náradie a diely príslušenstva starostlivo ošetrte. Kontrolujte, či pohyblivé súčasti bezchybne fungujú alebo či neblokujú, či nie sú zlomené alebo poškodené niektoré súčasti, ktoré by mohli negatívne ovplyvňovať správne fungovanie ručného elektrického náradia. Pred použitím náradia dajte poškodené súčasti opraviť. Veľa úrazov bolo spôsobených nedostatočnou údržbou elektrického náradia.
- Rozetné nástroje udržiavajte ostré a čisté. Starostlivo ošetrované rezné nástroje s ostrými reznými hranami majú menšiu tendenciu k zablokovaniu a ľahšie sa dajú viesť.
- Používajte také ručné elektrické náradie, príslušenstvo, nastavovacie nástroje a pod. podľa týchto výstražných upozorení a bezpečnostných pokynov. Pri práci zohľadnite konkrétne pracovné podmienky a činnosť, ktorú budete vykonávať. Používanie ručného elektrického náradia na iný účel ako na predpísané použitie môže viesť k nebezpečným situáciám.
- Rukoväte a úchopné plochy udržiavajte suché, čisté, ako aj bez oleja a masťoty. Klzké rukoväte a úchopné plochy zabraňujú bezpečnej manipulácii a kontrole náradia pri výskyté neočakávaných situácií.

#### 6) Servisné práce

- Ručné elektrické náradie dávajte opravovať len kvalifikovanému personálu, ktorý používa originálne náhradné súčasti. Tým sa zabezpečí, že bezpečnosť náradia zostane zachovaná.

## Bezpečnostné pokyny

Ostatné osoby udržiavajte vzdialené od vášho pracoviska.

Zdravanie sa detí a nepovolaných osôb v pracovnej oblasti nie je dovolené. Nedovoľte, aby sa iné osoby dotýkali spájkačky alebo kábla.

### ⚠ VÝSTRAHA Zásah elektrickým prúdom

Zaščitte se pred elektrickým udarom. V dôsledku nesprávneho pripojenia útvár kontroly rizika úrazu elektrickým prúdom a prístroj môže byť poškodený.

Pred uvedením riadiacej jednotky do prevádzky si kompletne prečítajte priložené bezpečnostné inštrukcie a bezpečnostné inštrukcie v tomto prevádzkovom návode a dodržiavajte bezpečnostné opatrenia v nich uvedené.

- Používajte iba pôvodný zdroj energie, ktorý bol dodaný s WATC100.
- Pri pokazenom prístroji môžu byť aktívne vodiče obnažené alebo môžu byť ochranný vodič bez funkcie.
- Opravy musí vykonávať vyskolený personál spoločnosti Weller.
- Ak je prívodný kábel elektrického náradia poškodený, je potrebné ho vymeniť za nový prívodný kábel, ktorý možno dostať v zákaznickom servise t.
- Zaščitte se pred elektrickým udarom.
- Izobgajte se telesnému stiku z ozemljenimi deli, npr. cevimi, radiatorji, štedilniki in hladilniki.
- Spájkačovka nepoužívajte vo vlhkom alebo mokrom prostredí.
- Nepracujte na dieloch, ktoré sú pod napätím.

### POZOR!

Na zarúčenie neustálej ochrany proti riziku zásahu elektrickým prúdom sa smie pripojenie realizovať iba na uzemnené zásuvky.

### ⚠ VÝSTRAHA Nebezpečenstvo popálenia

Pri prevádzke riadiacej jednotky môže dôjsť k popáleniu na spájkačovku. Nástroje môžu byť aj po vypnutí dlhší čas horúce.

- Hrot spájkačky je pri procesoch spájkovania veľmi horúci.
- Pri kontakte s hrotom vzniká nebezpečenstvo popálenia.

- Po ukončení spájkovania sú spájkovačka a držiak obrobku ešte horúce.
- Nebezpečenstvo popálenia tekutým spájkovacím cinom. Chráňte sa pred zraneniami cinu.**
- Noste príslušný ochranný odev, aby ste sa chránili pred popáleniami. Chráňte svoje oči a používajte ochranné okuliare.
  - Pri spracovávaní lepidiel sa musia dodržiavať predovšetkým výstražné upozomenia výrobcu lepidla.

**Sieťový kábel sa smie zasúvať len do predpísaných sieťových zásuviek.** Skontrolujte, či sieťové napätie zodpovedá údajom na typovom štítku. Do zásuvky pripájajte iba vypnutý prístroj.

**Only use the original power supply that came delivered with the WATC100**

**Kabla ne uporaľajte v namene, za katere ni predviden.** Ne vlečite za kábel, kďar želite izvleči vtič iz vtičnice. Zaščitite kábel pred vroćino, oljem in ostrimi robovi.

**Bodite pazľivji.** Dávajte pozor na to, čo robite. K práci pristupujte s rozumom. Spajkalkina ne uporabljajte, ko niste zbrani.

**Izogibajte se nenormalni telesni drži.** Delovni prostor oblikuje ergonomsko pravilo. Zabráňte chybným držaniam tela pri práci, chyby držania tela spôsobujú ujmi na drźaní tela. Spájkovačka sa smie uviesť do činnosti len v dokonalom technickom stave.

**Ochranné prípravky sa nesmú uvádzať mimo prevádzku.** Poruchy a chyby sa musia bezodkladne odstrániť.

**Pred každým použitím prístroja / nástroja sa musí starostlivo prekontrolovať bezchybná a riadna funkcia ochranných prípravkov.**

**Prekontrolujte, či pohyblivé diely fungujú bezchybne, či sa nezasekávajú alebo či nie sú poškodené diely.** Všetky diely musia byť správne namontované a spĺňať všetky podmienky, aby sa zaručila bezchybná prevádzka prístroja.

**Používajte správny nástroj.** Používajte iba príslušenstvo alebo prídavné prístroje, ktoré sú uvedené v zozname príslušenstva alebo sú schválené výrobcom. Príslušenstvo WELLER alebo prídavné prístroje používajte iba na originálnych prístrojoch WELLER.

**Zaistite nástroj.** Používajte upínacie prípravky na uchytenie obrobku.

**Používajte odsávanie dymu zo spájkovania.** Ak sú prítomné prípravky na pripojenie odsávania dymu zo spájkovania, presvedčte sa, či sú pripojené a či sa správne používajú.

## Spájkovanie



*Prečítajte si návod na používanie práve používanej napájacej jednotky Weller a dodržiavajte ho.*

**Používajte len originálne spájkovacie hroty Weller!**

## Manipulácia so spájkovacími hrotmi

- Počas prestávok pri spájkovaní a pred odložením spájkovacej rúčky dbajte na to, aby bol spájkovací hrot dobre pocínovaný.
- Nepoužívajte príliš agresívne taviace prísady.
- Zvoľte podľa možnosti čo najnižšiu pracovnú teplotu.
- Predtým, ako spájkovaciu rúčku na dlhší čas odložíte, naneste na jej hrot spájku.
- Tento prístroj sa smie používať len pri izbovej teplote a vo vnútorných priestoroch.
- Chráňte pred vlhkosťou a priamym slnečným žiarením.

## Upozornenia k prevádzke, Ošetrovanie a údržba



**Pred každou prácou na stroji vyťiahnite zástrčku zo zásuvky.**

Pravidelne kontrolujte všetky pripojené káble.

Poškodené elektrické náradie ihneď prestaňte akokoľvek používať.



**Opravy musí vykonávať vyskolený personál spoločnosti Weller.**

**Používajte len originálne náhradné diely firmy WELLER.**

## ▲ VÝSTRAHA

**Ak chcete zabrániť zraneniu alebo poškodeniu výrobku, nepokladajte do čistiacej hrotovej nastavby nič iné ako pájacie hroty.**

### Externé napájanie:

- Namontujte typ zástrčky vhodný pre svoj región tak, že ju zasuniete do napájacieho zariadenia, až kým zástrčka nezacvakne

### Zapnúť:

- Svetlo kefy svieti slabučko.

### Automatický režim v senzorzom móde. - Kontrolka svieti namodro -:

- Ak senzory zaznamenajú objekt v blízkosti otvoru, zariadenie sa automaticky spustí. Kartáče sa začnú otáčať a svetlo silno svieti. Ak nie je zaznamenané žiadne zariadenie, kartáče prestanú rotovať a svetlo sa zatmí.

### Neprerývaný prevádzka - Kontrolka svieti nafialovo -:

- Ak bol stlačený tlačidlo prevodu senzora alebo zapínacie tlačidlo. Jednotka potom prejde do režimu senzora. Kefa a svetlo sa teraz aktivujú len vtedy, keď senzor rozpozná spájkovací hrot v blízkosti otvoru.

### Vymeniť kefy:

- Otvorte prednú skrinku, aby ste odhalili kefy.
- Na odstránenie stlaďte dva čierne tlačidlá dole na kartáčoch, vyberte kartáčovú montáž z puzdra a správne ju zlikvidujte.
- Na výmenu stlaďte dva čierne tlačidlá dole na kartáčoch a posuňte kartáčovú montáž zo spínacieho hriadeľa, a nasuňte novú kartáčovú montáž na spínací hriadeľ. Uvoľnite tlačidlá a uistite sa, že kefa je bezpečne upevnená na vreteno motora.
- Tesne zatvorte prednú skrinku.

### Vyčistite zásobník špiny.

- Odporúča sa vyprázdňovať zásobník približne každých 1000 cyklov.
- Zdvihnite predný kryt, aby ste odhalili priestor.
- Opatrne vyťiahnite priehradku z krytu. Správne zlikvidujte obsah zásobníka a podľa potreby utrite zásobník.
- Vložte oddelenie späť do skrine a uistite sa, že je správne umiestnené.
- Tesne zatvorte prednú skrinku.

## Pokyny na používanie

- Vložte spájkovacie nástroje do prístroja približne na 1 sekundu, aby ste očistili hroty.
- Ak sú hroty príliš oxidované alebo kontaminované nadmerným množstvom zvyškov na to, aby sa dali riadne vyčistiť pomocou ATC, odporúča sa použiť čistiaci hrotov alebo vymeniť hroty.
- Pred spustením skontrolujte stav kefek v prístroji a uistite sa, že je zásobník prázdny.
- Vždy, keď meníte kefy alebo vyprázdňujete zásobník, je dobré vyčistiť okienko senzora a LED, aby aj naďalej fungovali čo najlepšie.
- Výboj ESD môže spôsobiť poruchu zariadenia. V takom prípade musí používateľ zariadenie reštarovať.

## Záruka

Nároky kupujúceho na odstránenie chýb tovaru sú premlčané jeden rok po jeho dodaní kupujúcomu. Neplatí to pre regresné nároky kupujúceho v zmysle §§ 478, 479 BGB (nemecký občiansky zákonník).

Nami poskytovanú záruku poskytujeme iba v prípade, ak sme záruku spofahliovosti alebo trvanlivosti písomne vystavili a označili pojmom „Záruka“. Záruka prepadá pri neodbornom používaní a ak boli vykonané zásahy ne kvalifikovanými osobami.

Informujte sa prosím na internetovej stránke [www.weller-tools.com](http://www.weller-tools.com).

## Technické údaje

Automatický čistič pájkových hrotov		WATC100
Rozmery D x Š x V	(mm) (inch)	141 x 110 x 131 5.6 x 4.4 x 5.2
Sieťové napätie	(VAC) (Hz)	100-240 50/60
Prevádzkové napätie	(VDC)	24
Príkon Príkon	W	50
Trieda ochrany		I
skrinka antistatická, Trieda ochrany		III

Technické zmeny vyhradené!

**⚠ VÝSTRAHA POZOR! NEBEZPEČENSTVO POPÁLENIA**
**Prečítajte si návod na obsluhu!**

Dizajn a pracovisko v súlade s ESD

Pred výkonom akýchkoľvek prác na prístroji vždy vytiahnite zástrčku zo zásuvky.

**Likvidácia**

Odpad z elektrických a elektronických zariadení treba zbierať a likvidovať oddelene. Pred likvidáciou odstráňte zo zariadení osvetľovacie prostriedky. Informujte sa pri miestnych úradoch alebo u vášho odborného predajcu ohľadom recyklačných dvorov a zberných miest. Podľa miestnych ustanovení môžu maloobchodní predajcovia byť povinní bezplatne zobrať späť odpad z elektrických a elektronických zariadení. Opätovným použitím a recykláciou vášho odpadu z elektrických a elektronických zariadení prispievate k zníženiu potreby surovín. Odpad z elektrických a elektronických zariadení obsahuje cenné, opätovne použiteľné materiály, ktoré pri ekologickej likvidácii nemôžu mať negatívne účinky na životné prostredie a vaše zdravie. Pred likvidáciou podľa možnosti vymažte na vašom použitom prístroji existujúce osobné údaje.

Vymenené časti filtra, samotný filter alebo staré zariadenie likvidujte v súlade s predpismi vašej krajiny.

**Symbols**

	Pozor!		Vypnuté
	Výstraha! Nebezpečenstvo popálenia		Timené
	Prečítajte si návod na obsluhu!		Zapnuté
	Značka CE		Blikajúce
	Značka zhody v Británii		Elektrošrot (Smernica OEEZ)
	Austrálske značenie zhody		

**Napájaci zdroj**

	Spínaný zdroj		nepoužívajte s poškodenou sieťovou zástrčkou.
	Bezpečnostný oddelovací transformátor odolný voči skratu		Priradenie kontaktov
	môže sa používať až do nadmorskej výšky 5000 metrov		Horúci povrch, nedotýkajte sa
	Značka zhody v Británii		Certifikát CCC Čína
	Značka CE		Certifikát ETL Severná Amerika
	Trieda energetickej účinnosti VI		Austrálske značenie zhody
	Certifikát KC Kórea		Testované GSE (TÜV Rheinland)
	Elektrošrot (Smernica OEEZ)		Certifikát PSE Japonsko (TÜV Rheinland)



Pred vklopom in uporabo orodja si v celoti preberite ta navodila za uporabo in varnostna opozorila. Z neupoštevanjem varnostnih navodil lahko ogrozite zdravje in življenje.

Navodila shranite tako, da bodo dostopna vsem uporabnikom. Upoštevajte navodila za uporabo priključenih naprav.

## Splošna varnostna navodila za električna orodja

### ⚠ OPOZORILO!

Preberite vse varnostne napotke, navodila, prikaze in podatke, ki ste jih prejeli skupaj z napravo. Zaradi nespoštovanja spodaj navedenih navodil lahko pride do električnega udara, požara in/ali težkih telesnih poškodb.

Vsa opozorila in napotila shranite, ker jih boste v prihodnje še potrebovali.

Izraz „električno orodje“, ki se uporablja v varnostnih navodilih, se nanaša na nizkonapetostno električno orodje (z omezenim priključkom) ali na električno orodje z baterijo (brez omrežnega priključka).

#### 1) Varnost na delovnem mestu

a) Delovno področje naj bo vedno čisto in dobro osvetljeno. Nered in neosvetljena delovna področja lahko povzročijo nezgode.

b) **Ne uporabljajte električnega orodja v okolju, kjer lahko pride do eksplozije** oziroma tam, kjer se nahajajo vnetljive tekočine, plini ali prah. Električna orodja povzročajo iskre, zaradi katerega se lahko prah ali para vnameta.

c) **Prosimo, da med uporabo električnega orodja ne dovolite otrokom ali drugim osebam, da bi se vam približali.** Odvracanje Vaše pozornosti drugim lahko povzroči izgubo kontrole nad napravo.

#### 2) Električna varnost

a) **Izogibajte se telesnemu stiku z ozemljenimi površinami** kot so na primer cevi, greli, štedilniki in hladilniki. Obstaja povečano tveganje za električni udar, če ima vaše telo stik z zemljo.

b) **Prosimo, da napravo zavarujete pred dežjem ali vlago.** Vdor vode v električno orodje povečuje tveganje električnega udara.

#### 3) Osebná varnost

a)  **Bodite pozorni, pazite kaj delate** ter se dela z električnim orodjem lotite z razumom. Ne uporabljajte električnega orodja, če ste utrujeni oziroma če ste pod vplivom mamil, alkohola ali zdravil. Trenutek nepazljivosti med uporabo električnega orodja je lahko vzrok za resne telesne poškodbe.

b) **Uporabljajte osebno zaščitno opremo in vedno nosite zaščitna očala.** Nošenje osebne zaščitne opreme, na primer maske proti prahu, nedrsečih zaščitnih čevljev, varnostne čelade ali zaščitnih slušnikov, kar je odvisno od vrste in načina uporabe električnega orodja, zmanjšuje tveganje telesnih poškodb.

c) **Izogibajte se nenamernemu zagonu.** Pred priključitvijo električnega orodja na električno omrežje in/ali na akumulator in pred dviganjem ali nošenjem se prepričajte, če je električno orodje izklopljeno. Prenajanje naprave s prstom na stikalu ali priključitve vklopljenega električnega orodja na električno omrežje je lahko vzrok za nezgodo.

d) **Pred vklopljanjem električnega orodja odstranite nastavitvena orodja ali izvijače.** Orodje ali ključ, ki se nahaja v vrtečem se delu naprave, lahko povzroči telesne poškodbe.

e) **Izogibajte se nenormalni telesni drži.** Poskrbite za trdno stojišče in za stalno ravnovesje. Tako boste v nepričakovanih situacijah električno orodje lahko bolje nadzorovali.

f) **Nosite primerna oblačila.** Ne nosite ohlapnih oblačil ali nakita. Las in oblačil ne približujte premikajočim se delom. Premikajoči se deli lahko zagrabijo ohlapna oblačila, nakit ali dolge lase.

g) **Če je mogoča montaža naprav za odstranjevanje prahu in dima, jih je treba priključiti in pravilno uporabiti.** Uporaba priprav za odsesavanje prahu zmanjšuje zdravstveno ogroženost zaradi prahu.

h) **Zaradi vjane in pogoste rabe orodja ne bodite površni in tudi nadalje upoštevajte vse varnostne predpise.** Že majhna neprevidnost lahko v deliču sekunde privede do težkih poškodb.

#### 4) Skrbna uporaba in ravnanje z električnimi orodji

a) **Ne preobremenjujte naprave.** Pri delu uporabljajte električna orodja, ki so za to delo namenjena. Z ustreznim električnim orodjem boste v navedenem zmogljivostnem področju delali bolje in varneje.

b) **Ne uporabljajte električnega orodja s pokvarjenim stikalom.** Električno orodje, ki se ne da več vklopiti ali izklopiti, je nevarno in ga je potrebno popraviti.

c) **Pred nastavljanjem naprave, zamenjavo delov pribora ali odlaganjem naprave izvlecite vtičak iz električne vtičnice in/ali iz orodja odstranite akumulator.** Ta previdnostni ukrep preprečuje nenamerni zagon električnega orodja.

d) **Električna orodja, katerih ne uporabljate, shranjujte izven dosega otrok.** Osebam, ki naprave ne poznajo ali niso prebrale teh navodil za uporabo, naprave ne dovolite uporabljati. Električna orodja so nevarna, če jih uporabljajo neizkušene osebe.

e) **Skrbno negujte električno orodje.** Kontrolirajte ali globlji deli brezhibno delujejo in se ne zatikajo, ali so deli zlomljeni ali do mere poškodovani, da vplivajo na delovanje električnega orodja. Poškodovane dele dajte pred uporabo naprave v popravilo. Vzrok številnih nezgod so slabo vzdrževana električna orodja.

f) **Rezalna orodja vzdržujte tako, da bodo vedno ostra in čista.** Skrbno negovana rezalna orodja z ostrimi robovi se manj zatikajo in so lažje vodljiva.

g) **Električna orodja, pribor, vsadna orodja in podobno uporabljajte ustrezno tem navodilom.** Pri tem upoštevajte delovne pogoje in dejavnost, ki jo boste opravljali. Uporaba električnih orodij v namene, ki so drugačni od predpisanih, lahko privede do nevarnih situacij.

h) **Ročaje in prijemalne površine ohranjajte suhe, čiste kakor tudi olja in zamastitve proste.** Splozki ročajo in prijemalne površine preprečujejo varno delo in nadzor orodja pri nastopu nepričakovanih situacij.

#### 6) Servisiranje

a) **Vaše električno orodje naj popravljajo samo kvalificirano strokovno osebo ali obvezni uporabi originalnih rezervnih delov.** Tako bo zagotovljena ohranitev varnosti naprave.

## Varnostna navodila

**Drugim osebam preprečite dostop do svojega delovnega mesta.**

Zadrževanje otrok in nepooblaščenih oseb v delovnem območju ni dovoljeno. Ne dovolite, da bi se druge osebe dotikale spajkalnika ali kabla.

### ⚠ OPOZORILO! Električni udar

**Hoidite električllogist!** Zaradi nestrokovnega priklpa krmilne naprave obstaja nevarnost poškodb zaradi udara električnega toka in poškodovanja naprave.

Pred zagonom krmilnika v celoti preberite priložena varnostna navodila in varnostna navodila v teh navodilih za uporabo ter upoštevajte v njih navedene varnostne ukrepe.

- Uporabljajte samo originalni napajalnik, ki je bil dostavljen z WATC100.
- Pri okvarjeni napravi je možno, da aktivni vodniki prosto ležijo ali pa ozemljeni vodnik ne deluje.
- Popravila lahko izvaja le osebe, ki ga izšla družba Weller.
- Če je priključni kabel električnega orodja poškodovan, ga je treba zamenjati z novim priključnim kablom, ki je na voljo pri servisni službi.
- Hoidite elektrillogist!
- Vážite hehankontakti maandatud detailidega - náiteks torude, kúttekheada, ahjude ja kúlmakpidgea.
- Spajkalnika ne uporabljajte v vlažnih ali mokrih razmerah.
- Ne obdeluje delov, ki so pod napetostjo.

### POZOR!

**Za zagotavljanje neprekinjene zaščite pred električnim udarom je dovoljen priklp zgoji v ozemljeno vtičnico.**

### ⚠ OPOZORILO! Nevarnost opeklin

**Pri uporabi krmilne naprave obstaja nevarnost opeklin na spajkalnem orodju.** Orodja lahko ostanejo vroča še daljši čas po izklopu.

- Spajkalna konica se med spajkanjem zelo segreje.
  - Ob dotiku konic obstaja nevarnost opeklin.
  - Po postopku spajkanja sta spajkalnik in nosilec obdelavca še vroča.
- Tekoči cin za spajkanje vas lahko opeče. Zaščitite se pred brizgi cina za spajkanje.**

- Nosite primerno zaščitno obleko, ki vas bo zaščitila pred opeklinami. Zaščitite si oči z zaščitnimi očali.
- Pri obdelavi lepil nujno upoštevajte opozorila proizvajalca lepila.

Električni kabel je dovoljeno vtakniti samo v električno vtičnico ali adapter, predviden za ta namen. Preverite, ali omrežna napetost ustreza podatkom na ploščici s podatki. Orodje priključite v vtičnico samo, kadar je izključeno.

Only use the original power supply that came delivered with the WATC100

Ärge kasutage kaablit selleks mitte ettenähtud eesmärkidel. Ärge kasutage kaablit pistiku pistikupesast väljatõmbamiseks. Kaitske kaablit kuumuse, õli ja teravate servade eest.

Olge tähelepanelikud. Bodite osredotočen na to, kar delate. Pri delu bodite zbrani. Ärge kasutage joteinstrumnti, kui te ei ole keskendunud.

Vältige ebanormaalselt kehahoiaid. Kujundage oma töökoht ergonomiiselt õigesti ja vältige töötamisel ebaõiget kehahoiaid. Pazite na pravilno držo pri delu, saj nepravilna drža škoduje zdravju. Uporaba spajkalnika je dovoljena samo v tehnično brezhibnem stanju.

Onemogočanje zaščitnih delov ni dovoljeno. Nemudoma odpravite motnje in napake.

Pred vsako uporabo naprave/orodja skrbno preverite, ali zaščitni deli brezhibno delujejo v skladu z namenom.

Preverite, ali premični deli brezhibno delujejo in se ne zatikajo, pregledjte dele za morebitne poškodbe. Za brezhibno delovanje orodja morajo biti vsi deli pravilno nameščeni, prav tako pa morajo izpolnjevati vse pogoje.

Uporabljajte pravo orodje. Uporabljajte le pribor in dodatne naprave, ki so na seznamu pribora ali so na voljo pri proizvajalcu. Pribor in dodatne naprave WELLER uporabljajte izključno z napravami WELLER.

Zavarujte orodje. Orodje fiksirajte z ustreznimi pritrdilnimi pripravami.

Uporabljajte napravo za odsesavanje dima, ki nastaja pri spajkanju. Če imate na razpolago napravo za odsesavanje dima, ki nastaja pri spajkanju, se prepričajte, da je le-ta priključena in pravilno deluje.

## Spajkanje



Preberite in upoštevajte ustrezna navodila za uporabo ustrezne Wellerjeve napajalne enote.

Uporabljajte samo originalne spajkalne konice Weller!

### Ravnanje s spajkalnimi konicami

- V času premora in kadar spajkalnik odložite, pazite, da bo spajkalna konica dobro prevečena s spajko.
- Ne uporabljajte preveč agresivnega fluksa.
- Izberite čim nižjo delovno temperaturo.
- Preden spajkalnik za dlje časa odložite v odlagalnik, prevlecite konico s spajko.
- To napravo je dovoljeno uporabljati samo pri sobni temperaturi in v notranjih prostorih.
- Zaščitite jo pred vlago in pred neposrednim sončnim sevanjem.

## Navodila za delo, Negla in vzdrževanje



Pred vsemi deli na napravi izvlecite vtičak iz vtičnice.

Redno preverjajte priključene kable.

Nemudoma nehajte uporabljati poškodovana električna orodja.



Popravila lahko izvaja le osebje, ki ga izšola družba Weller. Uporabljajte samo originalne rezervne dele WELLER.



Da se izognete poškodbam ali poškodbam izdelka, v čistilnik vrhajte samo spajkalne konice.

### Zunanje napajanje:

- Namestite tip vtiča, ki je primeren za vašo regijo, tako da ga vstavite v napajalnik, da vtič zasooki na svoje mesto

### Vkloppi:

- Lučka za krtačenje sveti šibko.

**Samodejni način delovanja v načinu senzorja. - Kontrolna lučka sveti modro :-**

- Ko senzorji zaznajo predmet v bližini odprtine, se naprava samodejno zažene. Ščetke se začnejo vrteti, svetloba pa močno zasveti. Ko nobenega predmeta ni več zaznanega, se ščetke ustavijo in svetloba se zatemi.

**Neprekinjen način delovanja - Kontrolna lučka sveti vijolično :-**

- Ko je pritisnjena tipka za neprekinjeni način delovanja, se svetlo na ščetkah sveti močno, ščetke pa se neprekinjeno vrtijo.
- Za zaključitev enkrat pritisnite gumb senzorja ali gumb za vklop. Enota preklopi v način senzorja. Ščetke in lučka se zdaj aktivirajo le, ko senzor zazna spajkalno konico v bližini odprtine.

### Zamenjajte ščetke:

- Odprite sprednji ohišje, da odkrijete ščetke.
- Za odstranjevanje pritisnite dva črna gumba spodaj na ščetkah, izvlecite skupino ščetk iz ohišja in jo ustrezno odstranite.
- Za zamenjavo pritisnite dva črna gumba spodaj na ščetkah in premaknite skupino ščetk z motorne vreteno ter poistnite novo skupino ščetk na motorno vreteno. Sprežite gumba in preverite, ali je krtača varno pritrjena na motorno gred.
- Tesno zaprite sprednje ohišje.

### Očistite pladenj za umazanje.

- Priporočljivo je izprazniti pladenj približno vsakih 1000 ciklov.
- Dvignite sprednje ohišje, da izpostavite predal.
- Predvidno odstranite predal iz ohišja. Vsebinno pladnja odstranite ustrezno in po potrebi obrišite pladenj.
- Postavite predal nazaj v ohišje in poskrbite, da je pravilno nameščen.
- Tesno zaprite sprednje ohišje.

## Napotki za uporabo

- Za približno eno sekundo vstavite orodja za spajkanje v napravo, da očistite konice.
- Če so konice preveč oksidirane ali onesnažene s prekomernimi ostanki, da bi jih ATC lahko pravilno očistil, priporočamo uporabo čistila za konice ali zamenjavo konic.
- Pred začetkom preverite stanje ščetk v napravi in se prepričajte, da je predal izpraznjen.
- Kadar koli zamenjate ščetke ali izpraznite predal, je dobro očistiti okno senzorja in LED lučko, da boste ohranili najboljše delovanje.
- Izpraznitev ESD lahko povzroči okvaro naprave. V tem primeru mora uporabnik znova zagnati napravo.

## Garancija

Zahtevki kupca zaradi napak, zastarajo v enem letu od dobave. To ne velja za regresne zahtevke kupca po §§ 478, 479 BGB.

V garanciji, ki smo jo izdali mi, jamčimo le, če smo pisno izdali garancijo za kakovost ali trajnost ob uporabo pojma „Garancija“.

Garancija ne velja v primeru nestrokovne uporabe in kadar v napravo posegajo nekvalificirane osebe.

Podrobnejše informacije najdete na spletni strani [www.weller-tools.com](http://www.weller-tools.com).

## Tehnični Podatki

Avtomatski čistilec spajkalnih konico	WATC100	
Mere D x Š x V	(mm) (inch)	141 x 110 x 131 5.6 x 4.4 x 5.2
Omrežna napetost	(VAC) (Hz)	100-240 50/60
Delovna napetost	(VDC)	24
Poraba moči	W	50
Stopnja zaščite		I
antistatično ohišje, Stopnja zaščite		III

Pridržujemo si pravico do tehničnih sprememb!

**▲ OPOZORILO POZOR! NEVARNOST OPEKLIN**
**Preberite navodila za uporabo!**

Zasnova in delovno mesto ustrežata zahtevam elektrostatičnega praznjenja. Preden se lotite kakršnikoli del na napravi, vedno potegnite vtičak iz vtičnice.

**Odstranjevanje**

Odpadno električno in elektronsko opremo je treba zbirati ločeno. Odpadne svetlobne vire je treba odstraniti iz opreme. Za nasvet glede recikliranja in zbirnih mest se obrnite na lokalno oblast ali trgovca. V skladu z lokalnimi predpisi so lahko trgovci na drobno obvezani, da morajo brezplačno vzeti nazaj odpadno električno in elektronsko opremo. Vaš prispevek k ponovni uporabi in recikliranju odpadne električne in elektronske opreme pomaga pri zmanjšanju povpraševanja po surovinah. Odpadna električna in elektronska oprema vsebuje dragocene materiale, primerne za recikliranje, ki imajo lahko, če niso odstranjeni na okolju prijazen način, škodljive posledice za okolje in zdravje ljudi. Z odpadne opreme izbršite osebne podatke, če obstajajo. Zamenjane dele naprave, filtre in stare naprave odstranite v skladu z nacionalnimi predpisi.

## Simboli

	Pozor!		Izključeno
	Opozorilo! Nevarnost opeklin		Zatamnjena
	Preberite navodila za uporabo!		Vključeno
	Znak CE		Utripajoča
	Britanska oznaka za združljivost		E-odpadki (direktiva o OEEO)
	Avstralski znak skladnosti		

## Napajalnik

	Preklopnik napajalnik		ne uporabljajte z okvarjenim omrežnim vtičem.
	Izolativni transformator za zaščito pred kratkim stikom		Razporeditev kontaktov
	uporablja se lahko do nadmorske višine 5000 metrov		Vroča površina, ne dotikajte se je
	Britanska oznaka za združljivost		Certifikat CCC Kitajska
	Znak CE		Certifikat ETL Severna Amerika
	Razred energijske učinkovitosti VI		Avstralski znak skladnosti
	Certifikat KC Koreja		GSE testirano (TÜV Rheinland)
	E-odpadki (direktiva o OEEO)		Certifikat PSE Japonska (TÜV Rheinland)





Lugege enne seadme kasutuselevõttu ja sellega töötamist käesolevat juhend ja ohutusjuhised põhjalikult läbi.

Nendest ohutuseeskirjadest mittekinnipidamine on ohtlik tervisele ja elule.

Säilitage seda kasutusjuhendi kohas, kus kõik kasutajad sellele ligi pääsevad. Jälgige ühendatud seadmete vastavaid kasutusjuhendeid.

## Üldised ohutusjuhised

### ⚠ HOIATUS!

Lugege kõik seadmega kaasas olevad ohutusjuhised, juhendid, joonised ja andmed läbi. Järgnevalt toodud juhised eiramise tagajärjeks võib olla elektritöö, tulekahju ja/või rasked vigastused.

**Hoidke kõik ohutusnõuded ja juhised edasiseks kasutamiseks hoolikalt alles.**

Turvajuhistes kasutatud termin „elektritööri“ viitab madalpinge toiteallikaga elektrivahenditele (võrguotitel) või akutoitel elektritööriistadele (ilma võrguotita).

#### 1) Ohutusnõuded tööpiirkonnas

- Töökohat peab olema puhas ja hästi valgustatud. Töökohas valitsev segadus ja hämarus võib põhjustada õnnetusi.
- Ärge kasutage elektrilist tööriista plahvatusohtlikus keskkonnas, kus leidub tuleohtlike vedelikke, gaase või tolm. Elektrilistest tööriistadest lööb sädemed, mis võivad tolmu või auru süüdata.
- Elektrilise tööriista kasutamise ajal hoidke lapsed ja teised isikud töökohast eemal. Kui Teie tähelepanu kõrvale juhitakse, võib seade Teie kontrolli all jääda.

#### 2) Elektrialane ohutus

- Vältige kehakontakti maandatud pindadega, nagu torud, radiaatorid, pliidid ja külmikud. Keha maandusel on suurenenud elektritöögi oht.
- Hoidke seadet vihma ja niiskuse eest. Kui elektrilise tööriista on satunud vett, on elektritöögi oht suurem.
- Inimeste turvalisus
  - Olge tähelepanelik, jälgige, mida Te teete, ning toimige elektrilise tööriistaga töötades kaalutletult. Ärge kasutage elektrilist tööriista, kui olete väsinud või uimaselt, alkoholi või ravimite mõju all. Hetkeline tähelepanematus seadme kasutamisel võib põhjustada tõsiseid vigastusi.
  - Kandke isikukaitsevahendeid ja alati kaitseprille. Isikukaitsevahendid, näiteks tolmu maski, libisemisohutuse turvajalatsid, kaitsekivri või kuulmis-kaitsevahendeid kandmine – sõltuvalt elektrilise tööriista tüübist ja kasutusalaast – vähendab vigastuste ohtu.
  - Vältige seadme tahtmatut käivitamist. Enne pistiku ühendamist pistikupessa, aku ühendamist seadme külge, seadme ülestõstmist ja kandmist veenduge, et elektriline tööriist on välja lülitatud. Kui hoiate elektrilise tööriista kandmisel sõrme lülitil või ühendate vooluvõrku sisselülitatud seadme, võivad tagajärjeks olla õnnetused.
  - Enne elektrilise tööriista sisselülitamist eemaldage selle küljest reguleerimis- ja mutrivõtmed. Seadme pöörleva osa küljes olev reguleerimis- või mutrivõti võib põhjustada vigastusi.
- Vältige ebavastalt kehaesandit. Võlke stabiilne tööasend ja hoidke kogu Milwauke taskaaka. Nii saate elektrilist tööriista ootamatutes olukordades paremini kontrollida.

f) Kandke sobivat rõivastust. Ärge kandke lohvakaid riideid ega ehteid. Hoidke juuksed ja rõivad liikuvatest osadest eemal. Lohvakad riided, ripuvad ehted või pikad juuksed võivad sattuda seadme liikuvate osade vahele.

- Kui tolmu ja suitsu saab eemaldada, tuleb need ühendada ja korrektselt kasutada. Tolmu eemaldusseadise kasutamine vähendab tolmu põhjustatud ohte.
- Ärge ignoreerige üleolevalt ohutuspõhimõtteid ka juhul, kui olete tööriistade sageda kasutamise tõttu nendega tuttav. Hooletu toimimine võib sekundiga põhjustada tõsise vigastuse.

#### 4) Elektriliste tööriistade hoolikas käsitsemine ja kasutamine

- Ärge koormake seadet üle. Kasutage töö tegemiseks selleks ettenähtud elektrilist tööriista. Sobiva elektrilise tööriistaga töötate ettenähtud jõudluspiirides efektiivsemalt ja ohutumat.
- Ärge kasutage elektrilist tööriista, mille lülitil on rikkis. Elektriline tööriist, mida ei ole enam võimalik lülitist sisse ja välja lülitada, on ohtlik ning tuleb parandada.
- Enne seadme reguleerimist, tarvikute vahetamist või selle hoiustamist tõmmake pistik vooluvõrgust välja ja/või eemaldage aku. Sellised ettevaatusabinõud vähendavad elektrilise tööriista tahtmatut käivitamist.

d) Kasutusvälisel ajal hoidke elektrilisi tööriistu lastele kättesaamatus kohas. Ärge laske seadet kasutada isikule, kes seadet ei tunne või pole siinloodud juhiseid lugenud. Asjatundmatute isikute käes on elektrilised tööriistad ohtlikud.

e) Töostage elektriliste tööriistade ja tarvikute hooldust. Kontrollige, kas seadme liikuvad osad töötavad veatult ega kilu kinni. Veenduge, et seadme detailid ei ole murdunud või kahjustatud määral, mis võib mõjutada elektriliste tööriistade töökindlust. Laske kahjustatud elektriline tööriist enne kasutamist parandada. Paljude õnnetuste põhjuseks on halvasti hooldatud elektrilised tööriistad.

f) Hoidke löiketarvikud teravad ja puhtad. Hoolikalt hooldatud, teravate lõikeservadega löiketarvikud kiiduvad harvemini kinni ja neid on lihtsam juhtida.

g) Kasutage elektrilist tööriista, lisavarustust, tarvikuid jne vastavalt siinloodud juhistele ning nii, nagu konkreetse seadmetüübi jaoks ette nähtud. Arvestage sejuuruse töötingimuste ja teostatava töö iseloomuga. Elektriliste tööriistade nõuetevastane kasutamine võib põhjustada ohtlikke olukordi.

h) Hoidke käepidemed ja haaramispinnad kuivad, puhtad ning õli- ja rasvavabad. Libedad käepidemed ja haaramispinnad ei võimalda ootamatutes olukordades ohutut käitsemist ning tööriista kontrollimist.

#### 6) Teenindus

a) Laske elektrilist tööriista parandada ainult kvalifitseeritud spetsialistidel, kes kasutavad originaalvaruosi. Nii tagate püsivalt seadme ohutu töö.

## Ohutusjuhised

Hoidke kõrvalised isikud oma töökohast eemal.

Lastel ja volitamata isikutel on keelatud tööalas viibida. Ärge lubage teistel isikutel puudutada jooteinstrumendi või kaablit!

### ⚠ HOIATUS Elektritöö

Uzmanieties no elektriskā trieciēna. Jūhtseadme ebaõigēl ūhendamēsil esinēb vigastusohut elektritūūgi tūttu ja see vūb vigastada seadet.

Enne jūhtseadme kasutuselevūtmist lugege tūielikult lūbi lisatud ohutusjuhēsid ja selles kasutusjuhēndis olevad ohutusjuhēsid ning jūrgēne neis kirjēldatud ettevaatusabinūusid.

- Kasutage ainult WATC100-ga kaasas olunud originaalset toiteallikat.
- Defekte seadme puhul võivad aktiivjuhtmed olla lahtiselt või maandusjuhe mitte töötada.
- Remonditöö peavad tegema Welleri poolt koolitatud inimesed.
- Kui elektritööriista ūhendusjuhe on kahjustunud, tuleb see asendada uue ūhendusjuhtmega, mille saab klientide teenindusosast.
- Uzmanieties no elektriskā trieciēna.
- Raugiet, lai ķermēna daļas nesakartoj ar sazemētām daļām, piem., caurulēm, apšildes ķermeņiem, pīfīm un lēdusskaņiem.
- Ärge kasutage jooteinstrumēnti niiskēs vūi mārjas keskkonnas.
- Ärge tūotāte pinge all olevāte osadēga.

### TÄHELEPANU!

Muideva kaitse tagamiseks elektritūūgi riski vastu tohib kasutada ainult maadeldud pistikupesasid.

### ⚠ HOIATUS Pūletusohut

Jūhtseadme kasutamisel esinēb pūletusohut jooteinstrumēntiil. Instrumēntid vūivad pūrast vāljūlitūtamist olla kaua kuumad.

- Jooteotsik muutub jooteprotsessis vāga kuumaks.
- Otsikute puudutamisel esinēb pūletuste oht.
- Pūrast jootmist on jootmistūūriist ja detailihoidik kuumad.

Vedel jooteitina vūib tekitada pūletusohut. Hoiduge tinapristemē eest.

- Pūletuste vāltimiseks kandke alati vastavat kaitseriistust. Kaitse oma siimi, kandes kaitseprille.
- Liimide tūotlemisel tuleb jūrgida ka liimitūttja hoiatusi.

Vūrgukaablit tohib ūhendada ainult selleks lubatud vūrgupistikupesava vūi adapteriga. Kontrollige, kas vūrgupinge vastab tūūbisilidil nūutavale. ūhendage seade pistikupesassa ainult vāljūlitūtatud oklus.

Only use the original power supply that came delivered with the WATC100

Neizmantojiet kabeli tūdiem mārķiem, kuriem tas nav paredzēts. Neraujiet kabeli, lai izvilkūtu kontaktakdūsu no kontaktjūgdzas. Sargājiet kabeli no karstuma, eļļas un asām mālām

**Esiet uzmanīgs.** Olge tālelepaneik. Olge tōtāmisl mōstītk. Nelietojiet lodāmuru, ja nevarat koncentrēties.

**Centīeties neieņem neparastās ķermeņa pozās.** Savu darba vietu iekārtojiet ergonomiski pareizi. Vāļtīge tōtāmisl halba rūhtī, sest sellega vōivad kaasneđa rŭhīprobleemīd. Jootēinstrument tōhib kasutusele vōitā ainult sīs, kui see on tehniliselt laitmatu seisukorras.

**Kaitseseadmeid ei tohi vāļļa lŭilitada.** Tōrked ja defektīd tuleb kōrvaldada kohe.

**Pārast seadme/tōōriista iga kasutuskorda tuleb kaitseseadmeid pōhjaliki kontrolrida laitmatu ja nōuetekohase toimīmise suhtes.**

**Veenduge, et liikuvad osad tōtōtksid laitmatul iga jāaks kīni ning et osad ei oleks kahjustatud.** Seadme laitmatu tōō tagamīseks peavad kōik osad olema ūigēsti paigaldatud ja kōik ūingimused tādēdud.

**Kasutage ūiget tōōriista.** Kasutage ūksnes neid tarvikuid ja liiseseadmeid, mis on tarvikuloendis vōi mīleil on tōōtāja kasutuslŭiba. Kasutage WELLERI tarvikuid ja liiseseadmeid ūksnes originaalsete WELLERI seadmetega.

**Fikseerīge tōōriist.** Kasutage detaīli kīnihoidmīseks kīnītusesadmeid.

**Kasutage jootēaurude āratōmbeseadud.** Kui saab ūhēndada jootēaurude āratōmbeseadmeid, veenduge, et need ūhēndataks ja et neid ūigēsti kasutataks.

## Jootmine



Lugeje lābi ja jārgēje kasutatava Welleri toiteploki kasutusjuhēndi.

**Kasutage ainult originaalseid Welleri jootētsikuid!**

## Jootētsīkute kāsītēsemine

- Pōōrake enne jootēkolbi jootēvaheajaks ohutusjuhīkule asetamīst tālelepanu sellele, et jootēkolb oleks korralikult tīnatud.
- Ārge kasutage liiga tuģevatoimēlīs jootērābustēid.
- Vāļīge vōimalīkult madal tōōtētemperatūr.
- Enne jootēkolbi pikemat mīttekasutamīst kāsīte otsīk joodīsese.
- Seda seadet tōhib kasutada ūksnes toatētemperatūrī ja sīseruomīdes.
- Kāsīte seadet nīukse ja otseše pāikesēīrgīse eest.

## Kasutusjuhīsēd, Hooldamīne ja teenīdamīne



Enne kōiki tōid seadme kallal tōmmake pistīk pistīkupesast vāļja.

Kontrolrīge korrapārsēlēt kōiki ūhēndatud kaableid.

Kahjustatud elektrītōōriistad tuleb kohe kasutusest kōrvaldada.



Remondītōid peavad tegema Welleri poolt koolītatud inimesēd.

**Kasutage ainult WELLERI origīnalvaruosi.**



Vāļtīge tōote kahjustamīst vōi vīgastamīst ning ārge asetage tīppude puhastusvahēndīsē mīdagi muud kui jootēkolde otsīkuid.

## Vāļīne toiteallīkās:

- Paigaldage oma pīrkonnale sobīv pistīkutōūp, sīsēstades selle toiteallīkāsē, kŭni pistīk kohale fīkseerub

## Sīsē lŭilitāma:

- Harjavalgus pōlēb nōrgalt.

## Automaatne tōō sensorrēzīmīs. - Juhtīmīslamp pōlēb sīsīsēlēt -:

- Kui avamīs lāhedal tuvastātaksē andurīte poolt objektē, kāvīvītub seade automaatsēlēt. Hari hakkab pōōrlema ja valgus sŭltīb ēredalt. Kui ūhtēgi seadet ēi tuvastata, lōpētavad harjād pōōrlemīse ja valgus vāhēneb.

## Pīdev tōō - Juhtīmīslamp pōlēb līlītālēt -:

- Kui on pīdeva tōō rēzīmīs, sīs harjaste valgus pōlēb ēredalt ja harjād pōōrle- vad pīdevalt.
- Seiskamīseks vajūtage ūks kord andurī- vōi sīsēlŭītusnuppū. Seejārel lāheb seade andurīrēzīmī. Harjād ja valgus aktīveeruvad nŭūd ainult sīs, kui andur tuvastab avause lāhedal jootmīsotsīku.

## Vaheta harjād:

- Avage esīkaas, et paljastada harjād.
- Eemaldamīseks vajūtage harjaste alī olevaid kahte musta nuppū, vōitke harjaste kogu ūksus vāļja ja utīliseerīge see korralīkult.
- Asēdamīseks vajūtage kahte musta nuppū harjaste alī ja lŭūake harjaste kogu ūksus mootorī vōllīlīt ning lŭūake uus harjaste kogu mootorī vōllīle. Vabastage nupud ja veenduge, et hari on mootorī vōllīlīt korralīkult fīkseerīdud.
- Sulgeje esīkaas kīndlalt.

## Puhastage mustusealusi.

- Soovītame salve tŭhēndada umbes 1000 tsīkli jārēl.
- Tōstke esīkarp, et paljastada sahtel.
- Tōmmake sahtel ettevaatīkult korpusēlēt vāļja. Kōrvaldage sahtīl sīs nōuetekohasēlēt ja vajadusel puhastage sahtel.
- Asetage sahtel uuestī korpusse tagasi ja veenduge, et see īstuks ūigēsti.
- Sulgeje esīkaas kīndlalt.

## Kasutusālased mārķused

- Otsīkute puhastāmīseks sīsēstāge jootētōōriistad umbes 1 sekundīs seadmesē.
- Kui otsīkund on liiga oksēdeerīdud vōi saastūdud līģēste jākāķīdēge, et ATC saaks korralīkult puhastada, on soovītatav kasutada otsapuhastusvahēndīt vōi otsak vāļja vahetada.
- Enne alustāmīst kontrolrīģē seadme harjāde seīskorda ja veenduge, et salv oleks tŭhī.
- Alatī, kui vahetate harjū vōi tŭhēndate salve, on hea mōte puhastada andurīkari ja LED-tulī, et jātīkūks parīmat toīmīvus.
- Elektrostaatlīne lahēndus vōīb pōhjustada seadme rīkke. Sellīsel juhul peab kasutāja seadme uuestī kāvīvtāma.

## Garantīi

Ostjā pretensīonīd puuduste kohta aeguvad ūhe aasta jooksul kauba tarnīmī- sest. See ēī kehtī ostjā nōuetēle vastavalt §§ 478, 479 BGB.

Meie antud garantīi osas vastutame me ainult sīs, kui oleme andnud kirjālīkus vormī omāduse ja sālīvīse garantīi ning garantīi on antud, kasutades mōīstet „Garantīi”.

Garantīi kaotab kehtīvīse mīttesīhtotstarbelīse kasutuse korral ja juhul, kui kvalīfīteerīnata īsīkud teevad seadme juures muudatīs.

Līsalīnfot leiate veebīlehel

www.weller-tools.com.

## Tehnilīsēd Andmed

Automaatne jootēkolvi otsa puhastāja	WATC100		
Mōōtmed P x L x K	(mm ) (inch)	141 x 110 x 131 5.6 x 4.4 x 5.2	
Vōrgupīnge	(VAC) (Hz)	100-240 50/60	
Tōōpīnge	(VDC)	24	
Vōīmīstarve	Vōīmīstarve	W	50
Kaītseklass			I
Antīstaatlīne korpus, Kaītseklass			III

Tootjapoolsēd tehnilīsēd muudatusēd on vōimalīkud!

## HOIATUS TĀHELEPANU! PĒLETUSOHT

### Lugeje kasutusjuhēndīt!













ESD-nōuetēle vastav dīsain ja ESD-nōuetēle vastav tōōkoht  
Enne seadme mīs tahes tōōde lābīvīmīst tōmmake pistīk alatī pistīkupesast vāļja.

### Jäätmekäitlus

Elektri- ja elektroonikaseadmete jäätmed tuleb koguda eraldi. Valgusallikate jäätmed tuleb seadmetest eemaldada. Küsige oma kohalikust omavalitsusest või jaemüüjalt nõuandeid ringlussevõtu ja kogumispunkti kohta. Olenevalt kohalikest määrustest võib jaemüüjal lasuda kohustus võtta elektri- ja elektroonikaseadmeid vastu tasuta. Teie panus elektri- ja elektroonikaseadmete jäätmete korduskasutusse ja ringlussevõtu aitab vähendada nõudlust toorainete järele. Elektri- ja elektroonikaseadmete jäätmed sisaldavad väärtuslikke taaskasutatavaid materjale, mis võivad kahjustada keskkonda ja inimeste tervist, kui neid ei kõrvaldata keskkonnasõbralikul viisil. Kustutage kõrvaldatavatest seadmetest isiklikud andmed, kui neid seal on.

Käidelge vahetatud seadmeosad, filtrid või vanad seadmed jäätmetena vastavalt Teie riigis kehtivatele eeskirjadele.

### Sümbol

	Tähelepanu!		Väljas
	Hoiatus! Põletusohu		Hämaratud
	Lugege kasutusjuhendit!		Sees
	CE-märgis		Vilgub
	Ühendkuningriigi vastavusmärk		Elektronikaromud (WEEE direktiiv)
	Austraalia vastavusmärgis		

### Toiteplokk

	Lülitatav toiteplokk		ärge kasutage defektse toitepistikuga.
	Lühisekindel turvaline isoleeriv trafo		Kontaktide paigutus
	saab kasutada kuni 5000 meetri kõrgusel		Kuum pind, mitte puudutada
	Ühendkuningriigi vastavusmärk		CCC sertifikaat Hiina
	CE-märgis		ETL-i sertifikaat Põhja-Ameerika
	Energiatõhususe klass VI		Austraalia vastavusmärgis
	KC sertifikaat Korea		GSE-testitud (TÜV Rheinland)
	Elektronikaromud (WEEE direktiiv)		PSE sertifikaat Jaapan (TÜV Rheinland)



Pirms sākt ekspluatāciju vai darbu ar ierīci, izlasiet lietošanas pamācību un pievienotos drošības norādījumus.

Neievērojot drošības noteikumus, ir risks gūt smagus vai dzīvībai bīstamus savainojumus.

Uzglabājiet šo lietošanas pamācību tā, lai tā būtu pieejama visiem lietotājiem. Ippassē. Ņemiet vērā arī informāciju, kas minēta pieslēgto iekārtu lietošanas pamācībās.

## Vispārējie drošības noteikumi darbam ar elektroinstrumentiem

### BRĪDINĀJUMS!

Izlasiet visus drošības norādījumus, instrukcijas, atļēlus un datus, ko saņemat kopā ar ierīci. Turpmāk sniegto norādījumu neievērošana var kļūt par cēloni elektriskajam triecienam, ugunsgrēkam un/vai smagam savainojumam.

Pēc izlasīšanas uzglabājiet šos noteikumus turpmākai izmantošanai.

„Elektriskais risks”, kas tiek lietots drošības instrukcijās, attiecas uz zemsprīgu mašīnu elektroinstrumentiem (ar tīkla pievienojumu) vai ar bateriju darbinātiem elektroinstrumentiem (bez tīkla pievienojuma).

#### 1) Drošība darba vietā

a) Sekojiet, lai darba vieta būtu tīra un sakārtota. Nekārtīgā darba vietā un sliktā apgaismojumā var viegli notikt nelaimes gadījums.

b) Nelietojiet elektroinstrumentu ekspozīvu vai ugunsnedrošu vielu tuvumā un vietās ar paaugstinātu gāzes vai putekļu saturu gaisā. Darba laikā elektroinstrumentus nedaudz dzirksteļo, un tas var izsaukt viegli degošu putekļu vai tauku aizdegšanos.

c) Lietojiet elektroinstrumentu, neļaujiet nepiederošām personām un jo īpaši bērniem tuvoties darba vietai. Citu personu klātbūtnē var novērst uzmanību, kā rezultātā jūs varat zaudēt kontroli pār elektroinstrumentu.

#### 2) Elektriskā drošība

a) Darba laikā nepieskarieties sazāvētiem priekšmetiem, piemēram, caurulēm, radiatoriem, pīlītiem vai ledusskapjiem. Pastāv paaugstināts risks saņemt elektrisku triecienu, ja jūsu ķermenis ir zemē.

b) Nelietojiet elektroinstrumentu lietus laikā, neturiet to mitrumā. Mitrumam iekļūstot elektroinstrumentā, pieaug risks saņemt elektrisko triecienu.

#### 3) Personiskā drošība

a) Darba laikā saglabājiet paškontroli un rīkojieties saskaņā ar veselolo saprātu. Pārtrauciet darbu, ja jūtaties noguris vai atrodaties alkohola, narkotiku vai medikamentu izsaitītā reibumā. Strādājot ar elektroinstrumentu, pat viens neuzmanības mirklis var būt par cēloni nopietnam savainojumam.

b) Izmantojiet individuālos darba aizsardzības līdzekļus. Darba laikā nēsājiet aizsargbrilles. Individuālo darba aizsardzības līdzekļu (putekļu maskas, neslidošu apavu un aizsargķiveres vai ausu aizsargu) pielietošana atbilstoši elektroinstrumenta tipam un veicamā darba raksturam ļauj izvairīties no savainojumiem.

c) Nepieļaujiet elektroinstrumenta patvaļīgu ieslēgšanos. Pirms elektroinstrumenta pievienošanas elektrotīklam, akumulātoru ievietošanas vai izņemšanas, kā arī pirms elektroinstrumenta pārnesšanas pārliecinieties, ka tas ir izslēgts. Pārnesot elektroinstrumentu, ja pirksts atrodas uz ieslēdzēja, kā arī pievienojot to elektrobarošanas avotam laikā, kad elektroinstrumentu ir ieslēgts, var viegli notikt nelaimes gadījums.

d) Pirms elektroinstrumenta ieslēgšanas neizmirstiet instrumentu no tā regulējošos instrumentus vai atslēgas. Regulējošais instruments vai atslēga, kas ieslēgšanas brīdī atrodas elektroinstrumenta kustīgajās daļās, var radīt savainojumu.

e) Darba laikā izvairieties ienēmt neortu vai nedabisku ķermeņa stāvokli. Venmēr ieturiet stingru stāju un centieties saglabāt līdzsvaru. Tas atvieglo instrumenta vadību neparedzētās situācijās.

f) Izvēlieties darbam piemērotu apģērbu. Darba laikā nēsājiet brīvi plandošas drēbes un rotaslietas. Neļaujiet matiem un apģērbam nonākt kustīgo detaļu tuvumā. Valģjas drēbes, rotaslietas un gari mati var iekļerties instrumenta kustīgajās daļās.

g) Ja putekļu un dūmu ekstrakcija var tikt uzstādīta, tās ir jāpievieno un jālieto pareizi. Pielietojot putekļu uzsūkšanu vai savākšanu/uzkrāšanu, samazinās to kaitīgā ietekme uz strādājošās personas veselību.

h) Neļaujiet pieradumam, kas ir radies biežas instrumentu lietošanas rezultātā, padarīt jūs bezbrūpīgu, ignorējot droša darba principus darbā ar instrumentu. Neuzmanīga rīcība acīmkrīt var novest pie smagu savainojumu gušanas.

#### 4) Saundzjoša apiešanās un darbs ar elektroinstrumentiem

a) Nepārslēgiet elektroinstrumentu. Katram darbam izvēlieties piemērotu elektroinstrumentu. Elektroinstrumenta darbības laikā un drošāk pie nomaināmas slodzes.

b) Nelietojiet elektroinstrumentu, ja ir bojāts tā ieslēdzējs. Elektroinstrumentu, ko nevar ieslēgt un izslēgt, ir bīstams lietošanai un to nepieciešams remontēt.

c) Pirms jebkādu regulējumu veikšanas, papildu piederumu nomaināms vai elektroinstrumenta uzglabāšanas atvienojiet spraudni no barošanas avota un/vai izņemiet akumulātoru no elektroinstrumenta, ja tas ir noņemams. Šādi piesardzības pasākumi mazīna elektroinstrumenta nejaucas ieslēgšanas risku. Šādi iespējams novērst elektroinstrumenta nejausību ieslēgšanas laikā.

d) Ja elektroinstrumentus netiek lietots, uzglabājiet to piemērotā vietā, kur elektroinstrumentus nav sasniedzams bērniem un personām, kuras neprot ar to rīkoties vai nav iepazīnušas ar šiem noteikumiem. Ja elektroinstrumentu lieto nekompententās personas, tas var apdraudēt cilvēku veselību.

e) Uzturiet elektroinstrumentus un papildu piederumus darba kārtībā. Pārbaudiet, vai kustīgās daļas darbojas bez traucējumiem un nav iespiestas, vai kāda no daļām nav salauzta vai bojāta, vai katra no tām pareizi funkcionē un pilda tai paredzēto uzdevumu. Nodrošiniet, lai bojātās daļas tiktu savlaicīgi nomainītas vai remontētas pilnvarotā remonta darbināc. Daudzi nelaimes gadījumi notiek tāpēc, ka elektroinstrumentus pirms lietošanas nav pienācīgi apkalpojis.

f) Savlaicīgi notīriet un uzasiniet griezošos darbinstrumentus. Rūpīgi kopti elektroinstrumenti, kas apgādāti ar asiem griezējumiem, ļauj strādāt daudz ražīgāk un ir vieglāk vadāmi.

g) Lietojiet vienīgi tādus elektroinstrumentus, papildpiederumus, darbinstrumentus utt., kas atbilst šeit sniegtajiem norādījumiem, ņemot vērā arī konkrētos darba apstākļus un pielietojuma īpatnības. Elektroinstrumentu lietošana citiem mērķiem, nekā tiem, kuriem tie ir paredzēti, ir neatļaujama, ir bīstama un var novest pie neparedzamām sekām.

h) Uzturiet rokturus un satveršanas virsmas sausas, tīras un brīvas no eļļas un smērvielas. Slideni rokturi un satveršanas virsmas traucē instrumentu lietošanu un darbināt droši neparedzētās situācijās.

#### 6) Apkalpošana

a) Nodrošiniet, lai elektroinstrumenta remontu veiktu kvalificēti personāls, nomaināj izmantojot oriģinālās rezerves daļas un piederumus. Tikai tā iespējams panākt un saglabāt vajadzīgo darba drošības līmeni.

## Drošības norādes

Raugiet, lai darba vietas tuvumā neatrastos citas personas.

Darba zonā aizliegts uzturēties bērniem un trešajām personām. Neļaujiet citiem pieturēties lodāmuru vai kabelim.

### BRĪDINĀJUMS

#### Strāvas trieciens

Saugokitēs elektros smūgiu. Pieslēdzot vadības iekārtu neatbilstoši noteikumiem, ir risks gūt savainojumu un sabojāt iekārtu.

Pirms vadības ierīces nodošanas ekspluatācijā pilnībā izlasiet pievienotos drošības norādījumus, drošības norādījumu šajā lietošanas instrukcijā un ievērojiet tajos norādītos piesardzības pasākumus.

• Izmantojiet tikai oriģinālo strāvas padevi, kas tika piegādāta kopā ar WATC100.

• Ja ierīce ir bojāta, aktīvie vadi var būt atsegti vai arī aizsargvads var nerūķinot.

• Remontu uzliciet „Weller” speciālistiem.

• Ja elektroinstrumenta pieslēguma vads ir bojāts, tas jānomaina pret jaunu pieslēguma vadu, kas ir pieejams klientu atbalsta dienestā.t

• Saugokitēs elektros smūgiu.

• Stenķitēs kuro dalimis neliesi jēzimntu daliu, pvz., vamzdziū, radiatoru, vīnūkliu ir šaldytuvu.

• Nelietojiet lodāmuru mitrās vai slapjās vietās.

• Nestrādājiet ar daļām, kurām ir pieslēgts spriegums.

## UZMANĪBU!

Lai nodrošinātu pastāvīgu aizsardzību pret elektrotieciena risku, drīkst pieslēgt tikai zemētām kontaktlīgzdām.

### BRĪDINĀJUMS

#### Apdegumu risks

Vadības iekārtas lietošanas laikā ir risks apdezināties ar lodāmuru. Pēc instrumentu ieslēgšanas tie ilgāku laiku vēl var būt karsti.

• Lodēšanas darbu veikšanas laikā lodgalva stipri saskar.

• Pieskaroties lodgalvām, iespējams apdezināties.

- Pēc lodēšanas lodāmurs un detaļas paliktnis vēl ir karsti.
- Ar šķidru lodālu var apdedzināties. Uzmanieties no alvas šķakātām.**
- Valkājiēt atbilstīgu aizsargapģērbu, lai izvairītos no apdegumiem. Sargāties ar lītojeit aizsargbrīlīs.
- Strādājot ar līmēm, ievērojiet līmes ražotāja brīdinājuma norādes.

Strāvas kabeli drīkst iespraust tikai tam paredzētās strāvas kontaktilgznās vai adapteros. Pārbaudiet, vai tīkla spriegums saskan ar norādēm uz datu plāksnītes. Pieslēdziet ierīci pie kontaktilgznas tikai tad, kad tā ir izslēgta.

**Only use the original power supply that came delivered with the WATC100**

**Draudzīama laidā naudoti no pagal paskīrtī.** Netraukite kištuko īs kištukinio līzdo, paēmē uz laido. Saugokite laidā nuo karšīo, alyvos, netraukite per āstrīus kraštus.

**Būkite atīdūs.** Rīkojieties uzmanīgi. Darbus veiciet rūpīgi. Nenaudokite lītavimo īrankio, kai negalite susikoncentruoti.

**Stenkitės, kad kūno padėtis būtų tinkama.** Jūsdu darbo vieta turi būti ergonomiška. Darbu laikā strādājiet pareizā pozīcijā, jo pretējā gadījumā var veidoties nepareiza stāja. Lodāmuru drīkst lietot tikai tad, ja tas ir tehniski nevainojamā stāvoklī.

**Aizliegts deaktivizēt aizsargierīces.** Nekavējoties novērsiet traucējumus un bojājumus.

**Pirms katras iekārtas/instrumenta lietošanas rūpīgi jāpārbauda, vai aizsardzības ierīces darbojas nevainojami un atbilstoši paredzētajam mērķim.**

**Pārbaudiet, vai kustīgās daļas darbojas nevainojami un neiesprūst, kā arī pārlicinieties, vai daļas nav bojātas.** Lai nodrošinātu tehniski nevainojamu ierīces lietošanu, visām daļām ir jābūt pareizi uzstādītām un jāatbilst visiem nosacījumiem.

**Izmantojiet pareizo instrumentu.** Izmantojiet tikai piederumu sarakstā norādītus un ražotāja apstiprinātus piederumus un papildierīces. WELLER piederumus vai papildierīces izmantojiet tikai kopā ar oriģinālajām WELLER ierīcēm.

**Nostipriniet instrumentu.** Lai nofiksētu sagatavi, izmantojiet spriegotājiērces. **Izmantojiet lodēšanas dūmu atsūkšanas ierīci.** Ja ir uzstādītas lodēšanas dūmu atsūkšanas ierīču pieslēgšanai paredzētas iekārtas, pārlicinieties, ka šīs ierīces ir pieslēgtas un tiek pareizi lietotas.

## Lodēšana



*Izlasiet un ievērojiet izmantotās „Weller” barošanas vienības lietošanas instrukciju.*

**Izmantojiet tikai oriģinālos „Weller” lodēšanas uzgāļus.**

## Apiešanās ar lodgalvām

- Lodēšanas pārtraukumu laikā a pirms lodāmura nolīkšanas raugiet, lai lodēšanas uzgālis būtu labi alvots.
- Neizmantojiet pārāk kodīgus plūstamības līdzekļus.
- Izvēlieties iespējami zemāku darba temperatūru.
- Pirms lodāmura novietošanas ilgāki uzglabāšanai pārklājiet lodgalvi ar lodālu.
- Ierīci drīkst izmantot vienīgi iekšējās un istabas temperatūrā.
- Sargājiet ierīci no mitruma un tiešiem saules stariem.

## Norādes par ekspluatāciju, Apkope un kopšana

### ▲ BRĪDINĀJUMS



**Pirms jebkāda veida apkopes darbu veikšanas iekārtā izņemiet kontaktdakšu no kontaktilgznas.**

Regulāri pārbaudiet visus pievienotos kabeļus.

Bojātus elektroinstrumentus nekavējoties izņemiet no ekspluatācijas.



**Remontu uzticiet „Weller” speciālistiem.**

**Izmantojiet tikai oriģinālas „WELLER” rezerves daļas.**

### ▲ BRĪDINĀJUMS

**Lai, lai Jums radītu ievainojumus vai bojājumus produktam, neievietojiet tīrītājā neko citu kā lodspalas.**

## Ārējā barošanas ierīce:

- Uzstādiet savam reģionam atbilstoša tipa kontaktdakšu, ievietojot to barošanas blokā, līdz kontaktdakša nolīkšanās

### Ieslēgt:

- Suņu gaisma ir nedaudz iedegta.

## Automātiska darbība sensora režīmā. - Signāllampīna mirdz zilā krāsā -:

- Ja sensori atpazīst priekšmetu atveres tuvumā, ierīce automātiski ieslēdzas. Birstes sāk griezties, un gaismas spilgtums palielinās. Kad nevienas priekšmets netiek atpazīts, birstes pārstāj griezties un gaisma tiek samazināta.

## Nepārtraukta darbība - Signāllampīna mirdz violetā krāsā -:

- Ja ir iespiesti nepārtrauktas darbības poga, suku gaisma spīd spilgtā un sukas nepārtraukti griežas.
- Lai apturētu, vienu reizi nospiediet sensora pogu vai ieslēgšanas pogu. Pēc tam ierīce pāriet sensora režīmā. Tagad sukas un gaisma ieslēdzas tikai tad, kad sensors konstatē lodēšanas uzgāli atveres tuvumā.

## Nomainiet sukas:

- Atvērt priekšējo korpusu, lai atklātu sukas.
- Noņemšanai nospiediet abas melnas pogas apakšā uz sukīlēm, izvelciet sukīlšu komplektu no korpusa un izveidojiet to pareizi.
- Aizstāšanai nospiediet divus melnus pogas apakšā uz sukīlēm un izvelciet sukīlšu komplektu no motoru vārpstas, pēc tam uzstādiat jaunu sukīlšu komplektu uz motoru vārpstas. Atlai diēt pogas un pārlicinieties, ka sukīlīte ir droši nostiprināta uz dzinēja vārpstas.
- Cieši aizveriet priekšējo korpusu.

## Nofīrtiet netīrumu kasti.

- Ieteicams iztīkstot kasti aptuveni ik pēc 1000 cikliem.
- Paceliet priekšējo korpusu, lai atklātu nodalījumu.
- Uzmanīgi izvelciet nodalījumu no korpusa. Nododiet nodalījuma saturu atbilstoši un pēc nepieciešamības nofīrtiet nodalījumu.
- Ievietojiet nodalījumu atpakaļ korpusā un pārlicinieties, ka tas ir pareizi novietots.
- Cieši aizveriet priekšējo korpusu.

## Lietošanas norādījumi

- Ievietojiet lodēšanas instrumentus ierīcē apmēram uz 1 sekundi, lai nofīrtītu uzgāļus.
- Ja uzgāļi ir pārāk oksidēti vai uz tiem ir pārāk daudz atlieku, lai ATC tās varētu pareizi nofīrtīt, ieteicams izmantot uzgāļa tīrītāju vai nomainīt uzgāli.
- Pirms palaišanas pārbaudiet ierīces suku stāvokli un pārlicinieties, vai nodalījums ir iztīkstots.
- Katru reizi, kad maināt sukas vai iztīkstojat nodalījumu, ieteicams nofīrtēt sensora lodziņu un LED, lai uzturētu labāko darbību.
- ESD izlāde var izraisīt ierīces kļūmi. Šādā gadījumā lietotajam ierīce ir jārestartē no jauna.

## Garantija

Pircēja prasības kompensēt iekārtas nepilnības ir spēkā gadu pēc iekārtas piegādes. Tas neattiecas uz pircēja pretraspriēbām atbilstoši Vācijas Civilkodeksa 3478. – 479. § nosacījumiem.

Saskaņā ar sniegto garantiju mēs esam atbildīgi tikai tad, ja lietošanas vai glabāšanas garantija ir norādīta rakstiski un tekstā lietots jēdziens „Garantija”. Garantija zaudē spēku, ja ierīce tiek izmantota neatbilstoši norādījumiem un nekvalificētas personas veic ierīces izmaiņas.

Informāciju skatiet vietnē [www.weller-tools.com](http://www.weller-tools.com).

Tehniskie dati	
Automātiska lodkolnu tīrītājs	WATC100
Izmēri Pl x G x A	(mm ) 141 x 110 x 131 (inch) 5.6 x 4.4 x 5.2
Tikla spriegums	(VAC) 100-240 (Hz) 50/60
Darba spriegums	(VDC) 24
Jauda Barošanas patēriņš	W 50
Aizsargklase	I
antistatiskais korpus, Aizsargklase	III

Paturam tiesības veikt tehniskās izmaiņas!

**BRĪDINĀJUMS UZMANĪBU! APDEGUMU RISKS**

**Izlasiet lietošanas rokasgrāmatu!**

ESD atbilstīga konstrukcija un ESD atbilstīga darba vieta. Pirms jebkādam darbībām ar ierīci vienmēr izvelciet spraudni no kontaktligzdas.

**Utilizācija**

Elektrisko un elektronisko iekārtu atkritumi ir jāsavāc atsevišķi. Gaismas avotu atkritumi ir jānoņem no iekārtas. Sazinieties ar vietējo iestādi vai mazumtirgotāju, lai iegūtu padomus par atreizējo pārstrādi un savākšanas punktu. Atkārtībā no vietējiem noteikumiem, mazumtirgotājiem var būt pienākums bez maksas pieņemt atpakaj elektriskās, elektroniskās vai vecās iekārtas. Jūsu ieguldījums elektrisko un elektronisko iekārtu atkritumu atkārtotā izmantošanā un atreizējā pārstrādē palīdz samazināt pieprasījumu pēc izejvielām. Elektrisko un elektronisko iekārtu atkritumos ir vērtīgi, atreiz pārstrādājami materiāli, kas var negatīvi ietekmēt vidi un cilvēku veselību, ja tie netiek utilizēti videi draudzīgā veidā. No iekārtu atkritumiem izdžēsiet personāla datus, ja tādi ir.

Nomainītas ierīces daļas, filtrus vai nolietotas ierīces utilizējiet saskaņā ar jūsu valstī spēkā esošajiem nosacījumiem.

**Simboli**

	Uzmanību!		Izslēgts
	Brīdinājums! Apdegumu risks		Aptumšota
	Izlasiet lietošanas rokasgrāmatu!		Ieslēgts
	CE marķējums		Mirgo
	Lielbritānijas atbilstības zīme		E-atkritumi (EEIA direktīva)
	Austrālijas atbilstības marķējums		

**Barošanas bloks**

	Pārslēdzamais barošanas bloks		Nelietot ar bojātu elektrotīkla kontaktdakšu.
	Pret īsslēgumiem aizsargāts izolējošais transformators		Kontakta funkcija
	Var izmantot līdz 5000 metru augstumā		Karsta virsma, nepieskarieties
	Lielbritānijas atbilstības zīme		CCC sertifikāts Ķīna
	CE marķējums		ETL sertifikāts Ziemeļamerika
	VI energoefektivitātes klase		Austrālijas atbilstības marķējums
	KC sertifikāts Koreja		GSE testēts (TUV Rheinland)
	E-atkritumi (EEIA direktīva)		PSE sertifikāts Japāna (TUV Rheinland)



Prieš pradėdami naudoti prietaisą ir su juo dirbti perskaitykite visą naudojimo instrukciją ir saugos taisykles.

Jei nepaisysite saugos nurodymų, kils pavojus sveikatai ir gyvybei. Instrukciją laikykite visiems naudotojams pasiekiamoje vietoje.

Laikykites atitinkamų prijungtų prietaisų naudojimo instrukcijų.

## Bendrosios darbo su elektriniais įrankiais saugos nuorodos

### ⚠️ ĮSPĖJIMAS!

Perskaitykite visas saugos nuorodas, instrukcijas, iliustracijas ir duomenis, kuriuos gaunate su prietaisais. Jei nepaisysite toliau pateiktų nuorodų, gali kilti elektros smūgio, gaisro ir/arba sunkių sužalojimų pavojus. **Išsaugokite šias saugos nuorodas ir reikalavimus, kad ir ateityje galėtumėte jais pasinaudoti.**

„Elektrinis įrankis“, kurio terminas naudojamas saugos instrukcijose, apima žemosprėgiminius elektrinius įrankius (su matinimais iš tinklo

#### 1) Darbo vietos saugumas

a) Darbo vieta turi būti švari ir gerai apšviesta. Netvarkinga arba blogai apšviesta darbo vieta gali tapti nelaimingų atsitikimų priežastimi.

b) Nedirbkite su elektriniu įrankiu aplinkoje, kurioje yra degių skysčių, dujų ar dulkių. Elektriniai įrankiai gali kibirkščiuoti, o nuo kibirkščių dulksės arba susikaupę garai gali užsidegti.

c) Dirbdami su elektriniu įrankiu neleiskite šalia būti žuovams, vaikams ir lankytojams. Nukreipę dėmesį į kitus asmenis galite nebesuvaldyti prietaiso.

#### 2) Saugos eksploatuojant elektrinį įrenginį taisyklės

a) Saugokitės, kad neprisilietumėte prie įžemintų paviršių, pvz., vamzdžių, šildytuvų, viryklė ar šaldytuvų. Jei jūsų kūnas yra prisijungęs prie žemės, padidėja elektrinio smūgio rizika.

b) Saugokitės prietaisą nuo lietaus ir drėgmės. Jei į elektrinį įrankį patenka vandens, padidėja elektros smūgio rizika.

#### 3) Žmonių sauga

a) Būkite atidūs, sutelkite dėmesį į tai, ką Jūs darote ir, dirbdami su elektriniu įrankiu, vadovaukitės sveiku protu. Nedirbkite su elektriniu įrankiu, jei esate pavargę arba vartojote narkotikų, alkoholio ar medikamentų. Akimirksniu neatidumas dirbant su elektriniu įrankiu gali tapti rimtų sužalojimų priežastimi.

b) Visada dirbkite su asmens apsaugos priemonėmis ir apsauginiais akiniais. Naudojant asmens apsaugos priemones, pvz., respiratorių ar apsauginę kaukę, neslystantius batus, apsauginį šalną, klausos apsaugos priemones ir kt., rekomenduojamas atitinkamai pagal naudojimą elektrinį įrankį, sumažėja rizika susižeisti.

c) Saugokitės, kad neįjungtumėte prietaiso atsitiktinai. Prieš prijungdami elektrinį įrankį prie elektros tinklo ir/arba akumuliatoriaus, prieš pakeldami ar nešdami įsitinkite, kad jis yra išjungtas. Jeigu nešdami elektrinį įrankį prastą laikysite ant jungiklio arba prietaisą įjungsite į elektros tinklą, kai jungiklis yra įjungtas, gali įvykti nelaimingas atsitikimas.

d) Prieš įjungdami elektrinį įrankį pašalinkite reguliavimo įrankius arba veržlinius raktus. Prietaiso besisukancioje dalyje esantis įrankis ar raktas gali sužaloti.

e) Stenkitės, kad kūnas visada būtų normalioje padėtyje. Dirbdami stovėkite saugiai ir visada išlaikykite pusiausvyrą. Tvirtai stovėdami ir gerai išlaikydami pusiausvyrą galėsite geriau kontroliuoti elektrinį įrankį netikėtose situacijose.

f) Dėvėkite tinkamą aprangą. Nedėvėkite plačių drabužių ir papuošalų. Saugokitės plaukus ir drabužius nuo besisukančių prietaiso dalių. Laisvus drabužius, papuošalus bei ilgus plaukus gali įtraukti besisukančios dalys.

g) Jei gali būti sumontuotas dulkių ir dūmų ištraukimo sistema, ją reikia prijungti ir naudoti tinkamai. Naudojant dulkių nusiurbimo įrenginius sumažėja kenksmingas dulkių poveikis.

h) Neleiskite, kad dažnas įrankių vartojimas suteiktų jums per daug pasitikėjimo ir veršų ignoruoti įrankio saugumo principus. Neatsargus veiksmas gali baigtis rimtu sužalojimu per sekundės dalį.

#### 4) Rūpestinga elektrinių įrankių priežiūra ir naudojimas

a) Neperkraukite prietaiso. Naudokite Jūsų darbiu tinkamą elektrinį įrankį. Su tinkamu elektriniu įrankiu Jūs dirbsite geriau ir saugiau, jei neviršysite nurodyto galimumo.

b) Nenaudokite elektrinio įrankio su sugedusiu jungikliu. Elektrinis įrankis, kurio nebe galima įjungti ar išjungti, yra pavojingas ir jį reikia remontuoti.

c) Prieš reguliuodami prietaisą, keisdami darbo įrankius ar prieš valydami prietaisą, iš elektros tinklo izduokite kištuką ir/arba išimkite akumuliatorių (jei jis nusimais). Prieš reguliuodami prietaisą, keisdami darbo įrankius ar prieš valydami prietaisą, iš elektros tinklo izduokite kištuką ir/arba išimkite akumuliatorių. Ši atsargumo priemonė apsaugos jus nuo netikėto elektrinio įrankio išjungimo.

d) Nenaudojamą prietaisą sandėliuokite vaikams ir nemokantiems juo naudotis asmenims neprieinamoje vietoje. Elektriniai įrankiai yra pavojingi, kai juos naudoja nepatyrę asmenys.

e) Saugokitės įrankius su varikliais ir jų priedus. Patikrinkite, ar besisukančios prietaiso dalys tinkamai veikia ir niekur nestringa, ar nėra sutūžusių ar paežistų dalių, kurios tridkėtų elektrinio įrankio veikimą. Prieš vėl naudojant prietaisą, pažeistos prietaiso dalys turi būti sutaisytos. Daugelio nelaimingų atsitikimų priežastis yra blogai priziūrimai elektriniai įrankiai.

f) Pjovimo įrankiai turi būti aštrūs ir švarūs. Rūpestingai priziūriti pjovimo įrankiai su aštrėmis pjaujamosiomis briaunomis mažiau stringa ir juos yra lengviau valdyti.

g) Elektrinį įrankį, papildomą įrangą, darbo įrankius ir t. t. naudokite taip, kaip nurodyta šioje instrukcijoje, ir atsivėlkite į darbo sąlygas ir atliekamą darbą. Naudojant elektrinius įrankius ne pagal paskirtį, gali susidaryti pavojingos situacijos.

h) Įsitinkite, kad rankenos ir sugriebimo paviršiai yra švarūs bei neištepti aliejumi ir taukais. Slidžios rankenos ir sugriebimo paviršiai neleidžia saugiai naudoti ir valdyti įrankio netikėtose situacijose.

#### 6) Aptarnavimas

a) Elektrinį įrankį turi remontuoti tik kvalifikuoti specialistai ir naudoti tik originalias atsargines dalis. Taip galima garantuoti, jog prietaisas išliks saugus naudoti.

## Saugos taisyklės

Neprileiskite kitų asmenų arti Jūsų darbo vietos.

Darbo srityje draudžiama būti vaikams ir pašaliniais asmenims. Neleiskite kitiems asmenims liesti litavimo įrankio ar laido.

### ⚠️ ĮSPĖJIMAS!

Srovės smūgis

Заштитте се од електричног удара. Нетинкамаи пријунгус валдымо ітајку шла павојус сузізеіст дёл електрос шокo и галі бугі пажеістас пріетасіас.

Prieš pradėdami eksploatuoti valdymo bloką, iki galo perskaitykite pridėdamas saugos instrukcijas, šioje naudojimo instrukcijoje pateiktus saugos nurodymus ir laikykites juose nurodytų atsargumo priemonių.

- Naudokite tik originalų maitinimą, kuris buvo pristatytas kartu su WATC100.
- Jei prietaisas sugedęs, gali būti išsiškė laidai, kuriais teka srovė, arba neveikti apsauginiai laidai.
- Remontuoti gali tik „Weller“ išmokyti asmenys.
- Jei elektrinio įrankio jungiamasis laidas pažeistas, jį reikia pakeisti nauju jungiamuoju laidu, kurį galima gauti iš klientų aptarnavimo tarnybos.
- Заштитте се од електричног удара.
- Избегавате контакт са уземљним површинама попут цеви, грејана и хладњака.
- Litavimo įrankio nenaudokite drėgnoje arba šlapioje aplinkoje.
- Nedirbkite prie įtampingų dalių.

### DĖMESIO!

Siekiant užtikrinti nuolatinę apsaugą nuo elektros smūgio pavojaus, prijungti leidžiama tik prie įžemintų kištukinių laidų.

### ⚠️ ĮSPĖJIMAS!

Pavojus nudegti

Eksploatuojant valdymo įtaisą kyla pavojus nusideginti prisilietus prie litavimo įrankio. Įrankiai po išjungimo dar ilgokai gali būti karšti.

- Litavimo antgalis lituojant būna itin karštas.
- Prisilietus prie antgalį, galima nudegti.
- Baigus lituoti, lituoklis ir jo laikiklis būna įkaitę.

Pavojus nudegti dėl skysto lydmetalio. Saugokitės alavo pusrū.

- Kad nenudegtumėte, vilkėkite atitinkamus apsauginius drabužius. Saugokitės ir išsidėkite apsauginius akinius.
- Dirbdami su klijais būtinai atkreipkite dėmesį į klijų gamintojo įspėjimus.

Tinklo laidą galima prijungti tik prie leistinų kištukinių laidų arba adapterių. Patikrinkite, ar tinklo įtampa atitinka specifikaciją lenteleje pateiktus duomenis. Prie kištukinio lizdo prijunkite tik išjungtą prietaisą.

Only use the original power supply that came delivered with the WATC100

Не користите кабл за намене за које није предвиђен. Не исклапчајте из утиничке тако да повлачите за кабл. Држите кабл даље од топлоте, уља и оштрих ивица.

**Будите опрезни.** Екітэс су јуо атсаргај. Дірбдмј вадоваукітэс свейка плочока. Не користіте леміліцу ако сте уморні.

**Немојте прекорачіті лімітэ.** Наместіте радно место да будэ практічно. Дірбдмј венкіте нетайсыклінгос лаікысенос, нес дэл јос галі кілі кіно лаікысенос проблему. Літавімо јранкј галіма наудоті тік техніскај непріекіаїтос бјкјлэс.

**Бјтина вїснэ наудоті аспаргосне прїемонэс.** Гедімј рї дефекаті турі бјті неделсіант пашалінт.

**Каскарт прїэс наудожант прїетайсая ар јранкј, бјтина круопсчїай патікрінтј, ар аспаргосне прїемонэс yra непріекіаїтосне рї тінкамос бјкјлэс.**

**Патікрінкїте, ар јуданчїос далыс непріекіаїтосна велїка, нестрїнга рї нэра пажеїстос.** Вїсос далыс турі бјті тінкамј сумонтуотос рї атїтїкї вїсас келїамос сядкыс, гал бјті галїма узїкрїнїтї непріекіаїтосна прїетайсо велїкамј.

**Наудокїте тїнкамј јранкј.** Наудокїте тік туос прїедус ар паплдомј јрангј, курїе yra ісардїнїтї прїеду сарашэ арба yra патвїрїнїтї гамїнтојо. Наудокїте WELLER прїедус ар паплдомј јрангј тік су орїгалїалїс WELLER прїетайсаяс.

**Прїтвїрїтїкїте јранкј.** Прїтвїрїтїкїте рошїнј спастувїсаяс.

**Наудокїте дјмј ісїурїбомо сістемј.** Јеју yra дјмј ісїурїбомо сістемј прїјунгїмо ітаїсай, ісїїтїкїнїкїте, кад јеју yra прїјунгїтї рї наудожамї тїнкамј.

## Лїтавімас



*Персакїтайкїте „Weller“ маїтїнїмо блоко „“ експлоатавїмо інструкцїя рї лаїкыкїтэс јоје патеїткј нуродымј.*

**Наудокїте тік орїгалїалїс лїтавімо атганїалїс!**

### Лїтавімо атганїалїс наудожамїс

- Пер претраукас тарп лїтавімј рї падэдамї лїтуокј патікрїнїкїте, ар ант лїтавімо атганїо yra паканкамас алаво слуксїнас.
- Ненаудокїте јокїу агресывїлї тїрпдіклї.
- Нустатыкїте Кїек галїма земеснэ дарбїнэ температурј.
- Јеї лїтуокїо ілгалї ненаудосїте, атганїалї паденкїте лїдметалї.
- Шї прїетайса галїма наудотї тік паталпос температурїе рї тік вїдује.
- Саугокїте нур дрегмэс рї тїсїогїнїлї саулэс спїндулї.

## Нуродымј дэл експлоатавїмо, јрпастїнэ рї технїчнэ прїезїура

### ▲ ІСПЕЉИМАС



**Прїэс атлїкдамї бет кокіус дарбус прїетайсе ісїтраукїте ісї лїздо кіштукј.**

Перїодїскај патікрїнїкїте вїсус прїјунгтос лаїдус.

Неделсіант нустокїте наудотїс сугедасїалїс електрос јранкїсаяс.



**Ремонтуотї галї тік „Weller“ ісїмокытї асменїс.**

**Наудокїте тік орїгалїалїс WELLER атсаргїнес далїс.**

### ▲ ІСПЕЉИМАС

**Норэдамї ісвэнгїтї сузедїмј ар жалос продуктї, јї валїкїлї дедамї тік лїтавімо галїа.**

### Ісїорїнэ маїтїнїмо сальтїс:

- Ідкїте јсју регионїу тїнкамо тїпо кіштукј јї маїтїнїмо блокј, кол кіштукас узсїфїксуос

### Јїунгїтї:

- Сепетелїо шївеса шїветї сілпанї.

**Аутоматїнїс велїкамос јутїклїо режїме. - Контролїнэ лемпутэ шївечїа мэлына спалва :-**

- Јеїу јутїклїај аптїнка обектја артї ангос, прїетайсаяс аутоматїскај ісїјунгїа. Сепетелїај прадедата сукасі, о шївеса шївечїа рїскаїа. Кай прїетайсаяс неаптїнка јокїо обекто, сепетелїаїлї сүстоја сукасі, о шївеса суменкста.

**Нуолатїнїс велїкамос - Контролїнэ лемпутэ шївечїа вїолетїнэ спалва :-**

- Јеїу я јїунгтас нуолатїнојо велїкїмо режїмас, сепетелїу шївеса шївечїа рїскаїа рї сепетелїаїлї нуолат сукасі.
- Норэдамї сүстабдїтї, вїенј картј паспаускїте јутїклїо мыгтукј арба јїунгїмо мыгтукј. Тадд јрєнғїнїс перїна јї јутїклїо режїмј. Дабар сепетелїаїлї рї лемпутэ ісїјунгїа тік тадд, кај јутїклїа аптїнка сальа ангос есантї лїтавімо атганїалї.

### Кейстї сепетелїуїс:

- Атїдарыкїте прїекїнј корпусј, кад атскїлеїтумэтэ сепетелїуїс.
- Норэдамї пашалїнтї, паспаускїте двї јуодас мыгтукус апацїе ант сепетелїуї, ісїмкїте сепетелїуї комплектј ісї корпусо рї јї тїнкамј ісїмескїте.
- Норэдамї пакейстї, паспаускїте двї јуодас мыгтукус апацїе ант сепетелїуї рї ісїтраукїте сепетелїуї комплектј ісї варїкїло веленэ, тадд пастумкїте наужј сепетелїуї комплектј ант варїкїло веленэ. Атїаїсвїнкїте мыгтукус рї ісїтїкїнїкїте, кад сепетелїуї прїтвїрїтїнта прїе варїкїло веленэ.
- Уздыркїте прїекїнэ дэзэс далї твїртїа.

### Ісївалыкїте пурво дэклј.

- Рекормедуојамя тушїгј дэклј ісївалытї апїе 1000 цїклү.
- Пакелкїте прїекїнј корпусј, кад атїдєнғтумэтэ скырїу.
- Атсаргаїа ісїтраукїте скырїу ісї корпусо. Теїсїнғај ісїмескїте скырїаїус турїнј рї, јеї реїкїа, ісївалыкїте скырїу.
- Ідкїте скырїу атгалї ј корпуса рї ісїтїкїнїкїте, кад јїс yra тїнкамј ісїтївїрїнїс.
- Уздыркїте прїекїнэ дэзэс далї твїртїа.

## Наудожїмо нуродымј

- Јї јрєнғїнј маздауг 1 секундэ јїкїсїте лїтавімо јранкїус, кад нувалытумэтэ атганїалїс.
- Јеї атганїалїа yra пер дауг оксїдуотї арба ант ју яу пер дауг нуосэдү, кад АТС галэтү тїнкамј ісївалытї, рекомєдуојамя наудотї атганїалїу валїкїлї арба атганїалїу пакейстї.
- Прїэс прадэдамї, патікрїнїкїте јрєнғїнојо сепецїу бјкјлэ рї ісїтїкїнїкїте, кад скырїус тушїас.
- Кай кейцїатэ сепецїус арба ісїтушїнэ дэклј, праварту ісївалытї јутїклїо лангелї рї шївос діодј, кад рї толїау велїкү оптїмалїа.
- Електростатїнэ іскрива галї сукелтї прїетайсо гедїмј. Токїу атвеју наудотојас турї ісї наужо палеїстї јрєнғїнј.

## Гарантїа

Кїлїнто претензїїос дэл трүкүмј нетенка галїос пражэїс вїенерїемс метамс нуо прїетайсо прїстатїмо. Таї негалїоја прїкєјо атсакмосїемс претензїїосмс пагал §§ 478, 479 BGB.

Пагал мјсү сүтеїткј гарантїај мес атсакоме тік туо атвеју, јеї гарантїа дэл меджїау рї експлоатациос мјсү buvo сүтеїткј рашїскаї рї наудожант термінј „гарантїа“.

Гарантїа небус сүтеїткј, јеї прїетайсаяс бус наудожамас нетїнкамј рї ремонто дарбус атлїкс неквалїфїкуотї асменїс.

Інформациос расїте  
www.weller-tools.com.

## Технїчнїаї дуоменїс

Аутоматїнїс ланкстытуво галы валытувас	WATC100
Матменїс ілғїс x плотїс x аукстїс (mm) (inch)	141 x 110 x 131 5.6 x 4.4 x 5.2
Тїнкло јтпамп (VAC) (Hz)	100-240 50/60
Дарбїнїс јтпамп (VDC)	24
Імамојо галїа W	50
Аспасугос класэ	I
антїстатїнїс корпусас, Аспасугос класэ	III

Гамїнтојас пасїлїека теїсј јї технїчнїс пакейтїмус!

### ▲ ІСПЕЉИМАС

### ДЭМЕСІО! ПАВОЈУС НУДЕГТІ

**Персакїтайкїте наудожїмо інструкцїя!**

Електростатїнэ іскрївоя прїталкытас дїзайнас рї електростатїнэ іскрївоя прїталкытја дарбо вїект

Прїэс атлїекант бет кокіус дарбус прїе прїетайсо, реїкїа ісїтраукї кіштукј ісї кіштїкїнојо лїздо.





## Utilizavimas

















Elektros ir elektroninės įrangos atliekos turi būti surenkamos atskirai. Lengvos atliekos turi būti pašalinamos iš įrangos. Patarimų dėl perdirbimo ir surinkimo vietos kreipkitės į vietinę instituciją arba pardavėją. Priklausomai nuo vietos teisės aktų, mažmenininkai gali būti įpareigoti nemokamai priimti atgal seną elektros ir elektronikos įrangą. Jūsų indėlis į pakartotinį elektros ir elektroninės įrangos atliekų naudojimą ir perdirbimą padeda sumažinti žaliavų poreikį. Elektros ir elektroninės įrangos atliekose yra vertingų, perdirbamų medžiagų, kurios gali neigiamai paveikti aplinką ir žmonių sveikatą, jei jos nebus šalinamos aplinką tausojančiu būdu. Išrinkite personalo duomenis iš įrangos atliekų, jei tokių yra.

Pakeistas prietaiso dalis, filtrus arba prietaisus utilizuokite pagal šalyje galiojančius potvarkius.

## Simboliai

	Dėmesio!		Išjungtas
	Įspėjimas! Pavojus nudegti		Pritemdyma
	Perskaitykite naudojimo instrukciją!		Ijungtas
	CE ženklas		Mirksi
	Britanijos atitikties ženklas		Elektros atliekos (EE)A direktyva
	Australijos atitikties ženklas		

## Maitinimo blokas

	Komutacinis maitinimo šaltinis		Nenaudokite su sugedusiu elektros tinklo kištuku
	Nuo trumpojo jungimo apsaugotas skiriamasis transformatorius		Kontaktų priskyrimas
	Galima naudoti iki 5 000 metrų aukštyje		Karštas paviršius, nelieskite
	Britanijos atitikties ženklas		CCC sertifikatas, Kinija
	CE ženklas		ETL sertifikatas, Šiaurės Amerika
	VI energinio naudingumo klasė		Australijos atitikties ženklas
	KC sertifikatas, Korėja		Išbandyta GSE (TUV Rheinland)
	Elektros atliekos (EE)A direktyva		PSE sertifikatas, Japonija (TUV Rheinland)



Преди пускане в действие и започване на работа с прибора прочетете докрай това ръководство и инструкциите за безопасна работа.

При неспазване на правилата за безопасност има опасност за Вашето здраве и живот.

Съхранявайте това ръководство така, че то да е достъпно за всички потребители. Спазвайте съответните ръководства за работа на присъединения уред.

## Общи указания за безопасна работа с електроинструменти

### ⚠ ПРЕДУПРЕЖДЕНИЕ!

Прочетете всички указания за безопасност, инструкции, изображения и техническите данни, които получавате с уреда. Ако не спазвате следните указания, това може да доведе до токов удар, пожар и/или тежки наранявания.

**Запазете тези инструкции и указания за безопасност за бъдещи справки.**

Използването в указанията за безопасност термин „електрически инструмент“ се отнася до електрически инструменти с работно напрежение от ниско напрежение (с мрежов кабел) или на батерии (без мрежов кабел).

#### 1) Безопасност на работното място

a) Поддържайте работното си място чисто и добре осветено.

Безпорядъкът и недостатъчното осветление могат да спомогнат за възникването на трудовата злоупотрека.

b) Не работете с електроинструмента в среда с повишена опасност от възникване на експлозия, в близост до леснозапалими течности, газове или прахообразни материали. По време на работа в електроинструментите се отделят искри, които могат да възпламенят прахообразни материали или пари.

c) Дръжте деца и странични лица на безопасно разстояние, докато работите с електроинструмента. Ако вниманието Ви бъде отклонено, може да загубите контрол над електроинструмента.

#### 2) Електрическа безопасност

a) Избягвайте допира на тялото Ви до заземени тела, напр. тръби, отоплителни уреди, готварски печки и хладилници. Има увеличен риск от електричен удар, ако тялото ви има контакт със земята.

b) Предпазвайте електроинструмента си от дъжд и влага. Проникването на вода в електроинструмента повишава опасността от токов удар.

#### 3) Лична безопасност

a) Бъдете концентрирани, следете внимателно действията си и работете разумно с електроинструмента. Не използвайте електроинструмента, когато сте уморени или под влиянието на наркотични вещества, алкохол или медикаменти. Един миг разсеяност при работа с електроинструмента може да има за последствие изключително тежки наранявания.

b) Използвайте лични предпазни средства и винаги носете предпазни очила. Носенето на лични предпазни средства като дихателна маска, обесопасителни обувки със стабилен профайл, защитна каска или средства за защита на слуха (антифони), намалява риска от травми.

c) Избягвайте опасността от включване на електроинструмента по невнимание. Преди да включите щепсела в захранващата мрежа или да поставите акумулаторната батерия, се уверявайте, че електроинструментът е изключен. Ако, когато носите електроинструмента, държите пръста си върху пусковия прекъсвач или подавате захранващо напрежение на електроинструмента, когато е включен, съществува опасност от злоупотрека.

d) Преди да включите електроинструмента, отстранявайте от него всички помощни инструменти и гаечни ключове. Помощен инструмент или ключ, забравен на въртяща се част на електроинструмента, може да причини травми.

e) Избягвайте неестествените положения на тялото. Работете в стабилно положение на тялото и във всеки момент поддържайте равновесие. Така ще можете да контролирате електроинструмента по-добре и по-безопасно, ако възникне неочаквана ситуация.

f) Работете с подходящо облекло. Не работете с широки дрехи или украшения. Дръжте косата, дрехите и ръкавиците си на безопасно разстояние от подвижните части. Широки дрехи, украшенията или дългите коси могат да бъдат захванати от подвижните части.

g) Ако е възможно, монтирайте системата за отвеждане на прах и дим и я използвайте правилно. Използването на аспирационна система намалява рисковете, дължащи се на отделящата се при работа прах.

h) Не допускайте познания, придобити от често използване на инструменти, да доведат до небрежност и пренебрегване на принципите за безопасност на инструментите. Невнимателното действие може да доведе до тежко нараняване в рамките на части от секундата.

#### 4) Грижливо отношение към електроинструмента

a) Не претоварвайте електроинструмента. Използвайте електроинструментите само съобразно тяхното предназначение. Ще работите по-добре и по-безопасно, когато използвате подходящия електроинструмент в зададения от производителя диапазон на натоварване.

b) Не използвайте електроинструмент, чийто пусков прекъсвач е повреден. Електроинструмент, който вече не може да бъде изключван и включван, е опасен и трябва да бъде ремонтиран.

c) Преди промяна на настройките, смяна на принадлежностите или когато продължително време няма да използвате електроинструментите, изключвайте щепсела от захранващата мрежа и/или изваждайте акумулаторната батерия. Тези предпазни мерки предотвратяват опасността от неволно задействане на електроинструмента.

d) Съхранявайте неизползваните електроинструменти на места, където не могат да бъдат достигнати от деца. Не допускайте те да бъдат използвани от лица, които не са запознати с начина на работа с тях и не са прочели тези инструкции. Когато са в ръцете на неопитни потребители, електроинструментите са опасни.

e) Поддържайте грижливо електроинструментите и принадлежностите. Проверявайте за размествания и заклинявания на подвижните части, съгласия на части и всякакви други условия, които биха възпрепятствали безпечната функция на електроинструмента. Осигурявайте ремонт на електроинструмента при повреда, преди да го използвате. Неодобре поддържани електроинструменти са причина за много нещастни случаи.

f) Поддържайте режещите инструменти винаги добре заточени и чисти. Добре поддържаните режещи инструменти с наточени остриета оказват по-малко съпротивление и се водят по-леко.

g) Използвайте електроинструментите, допълнителните приспособления, работните инструменти и т.н., съобразно настоящите инструкции. При това се съобразявайте и с конкретните работни условия и операции, които трябва да изпълните. Използването на електроинструменти за приложения, различни от предвидените от производителя, може да доведе до опасни ситуации.

h) Поддържайте ръкохватките и повърхностите за захващане сухи, чисти и с отстранени масло и грес. Хлъзгавите ръкохватки и повърхности за захващане не позволяват безопасна работа и контрол на инструмента в неочаквани ситуации.

#### 6) Поддържане

a) Допускате ремонтът на електроинструмента Ви да се извършва само от квалифицирани специалисти и само с използването на оригинални резервни части. По този начин се гарантира съхраняване на безопасността на електроинструмента.

## Инструкции за безопасна работа

**Дръжте други хора далеч от Вашето работно място.**

Забранено е деца и възрастни лица да се намират в работната зона. Не оставяйте други хора да се докосват до появяния инструмент или кабела.

### ⚠ ПРЕДУПРЕЖДЕНИЕ! Електрически удар

Пазете се от електрически удар. При неправилно присъединяване на апарата за управление има опасност от нараняване поради електрически удар и уредът може да се повреди.

Прочетете изцяло приложените указания за безопасност в настоящото ръководство за експлоатация преди пускане на блока за управление в действие и съблюдавайте съдържанието се в него предпазни мерки.

• Използвайте само оригиналното съхраняване, доставено с WATC100.

• При дефектен уред е възможно активни проводници да са оголени или защитният проводник да не работи.

• Ремонтите трябва да се извършват от обучени от Weller лица.

• Ако свързващият кабел на електрическия инструмент е повреден, той трябва да се замени с нов, който се предлага от отдела за обслужване на клиенти.

• Пазете се от електрически удар.

- Гледайте тялото Ви да не докосва до заземени части, например тръби, отоплителни тела, печки и хладилници.
- Не използвайте поялния инструмент във влажна или мокра околна среда.
- Не работете по части, които са под напрежение.

**ВНИМАНИЕ!**

За да има гарантирана постоянна защита срещу риска от електрически удар, трябва да се присъединява само към заземени контакти.

**▲ ПРЕДУПРЕЖДЕНИЕ** Риск от изгаряния

При работа на апарата за управление има опасност от изгаряне по поялния инструмент. Инструментите могат все още да бъдат горещи дълго след като те не са били изключени.

- Върхът на запояване става много гореща по време на запояване работа.
- Съществува опасност от изгаряния от докосване на върховете.
- След приключване на процеса на запояване поялният инструмент и държачът на обработваната част са още горещи.

Има опасност от изгаряне с течен калаен припой. Пазете се от пръски калаен припой.

- Да се носи подходящо защитно облекло, за да се предпазите от изгаряния. Пазете очите си от носенето на предпазни средства за защита на очите.
- При обработване на лепило внимавайте за специалните предупредителни указания на производителя на лепилото.

Мрежовият кабел може да бъде включван само в разрешените за тази цел мрежови контакти или адаптери. Проверете дали мрежовото напрежение съвпада с данните на фирмената табелка. Включвайте уредът в контакта само в изключено състояние.

Only use the original power supply that came delivered with the WATC100

Не използвайте кабела за цели, за които той не е предвиден. Не използвайте кабела за изтегляне на щекера от контакта. Пазете кабела от горещина, масло и остри ръбове.

Бъдете внимателни. Внимавайте, какво правите. Работете разумно. Не работете с поялния инструмент, ако не можете да се концентрирате.

Избягвайте ненормално положение на тялото. Оформете ергономично правилно Вашето работно място. Внимавайте да стоите удобно при работа, неправилно положение на тялото причинява вреди на здравето. Работете с поялния инструмент само, ако той е в безупречно техническо състояние.

Предпазните приспособления не трябва да са деактивирани. Отстранявайте незабавно всички неизправности и дефекти.

Преди всяко използване на прибора /инструмента проверете грижливо дали предпазните приспособления работят правилно и в съответствие с предназначението си.

Проверете дали подвижните части работят изправно и не се заключват или дали има повредени части. Всички части трябва да са монтирани правилно и да са изпълнени всички условия, за да се осигури изправната работа на прибора.

Използвайте правилния инструмент. Използвайте само принадлежности или допълнителни прибори, които са указани в спецификацията на принадлежностите на ръководството за работа или са разрешени от производителя. Използвайте принадлежности или допълнителни прибори на WELLER само заедно с оригинални прибори на WELLER.

Подсигурете инструментата. За закрепване на детайла използвайте затегателни устройства.

Използвайте при спояване устройство за изкумване на дима. Ако има приспособления за присъединяване на устройствата за изкумване на дима, проверете дали те са присъединени и се използват правилно.

**запояване**



Моля, не забравяйте да прочетете и следвайте инструкциите за експлоатация на вашия Unit Supply Weller.

Използвайте само оригинални Weller съвети запояване!

**Обработване на найкрайника на поялника**

- Внимавайте при паузи при спояване и при слагане на поялника настрана неговият найкрайник да е добре калайдисан.
- Не използвайте прекалено агресивни философе.
- Изберете колкото се може по-ниска работна температура.
- Преди да оставите поялника за по-продължително време настрана покрийте найкрайника с тънък слой припой.
- Използвайте този уред само при стайна температура и във вътрешни помещения.
- Да се пази от влага и пряка слънчева светлина.

**Указания за работа, Обслужване и поддържане**

**▲ ПРЕДУПРЕЖДЕНИЕ**

Пред започване на работи по уреда извадете щекера от контакта.

Проверявайте редовно всички присъединени кабели. Погрижете се незабавно да не се работи с повредени електрически инструменти.



Ремонтите трябва да се извършват от обучени от Weller лица.

Използвайте само оригинални резервни части на WELLER.

**▲ ПРЕДУПРЕЖДЕНИЕ**

За да избегнете наранявания или повреди на продукта, не поставяйте в почистващото устройство нищо друго освен тавички за запояване.

**Външно захранване:**

- Монтирайте подходящия за Вашия регион тип щепсел, като го поставите в захранващото устройство, докато щепселът щракне

**Включване:**

- Светлината на четката свети слабо.

**Автоматична работа в сензорен режим. - Контролната лампа свети в синьо -:**

- Когато сензорите засекат обект близо до отвора, устройството се задейства автоматично. Четките започват да се въртят, а светлината се ярко осветява. Когато не се засича никакъв обект, четките спират да се въртят, а светлината се затъмнява.

**Непрекъснатата работа - Контролната лампа свети в лилаво -:**

- Когато бутона за непрекъсната работа е натиснат, светлината на четките свети ярко, а четките се въртят непрекъснато.
- За да спрете, натиснете един път сензорния бутон или бутона за захранване. След това устройството преминава в режим на сензор. Сега четките и светлината ще се активират само когато сензорът разпознае найкрайник за запояване в близост до отвора.

**Смяна на четките:**

- Отворете предния корпус, за да изложите четките.
- За отстраняване натиснете двата черни бутона отдолу на четките, издържайте слобката на четките от корпуса и я извърлете правилно.
- За замаяна натиснете двата черни бутона отдолу на четките и откатете слобката на четките от моторния шпиндел, след което плъзнете новата слобка на четките на моторния шпиндел. Отпуснете бутоните и се уверете, че четката е здраво закрепена на моторния вал.
- Затворете предния корпус здраво.

**Почистете кошицата за мръсотия.**

- Препоръчва се да се изпразва кошицата приблизително на всеки 1000 цикъла.
- Подигнете предната кутия, за да откриете отделението.
- Издържайте преградата внимателно от корпуса. Извърлете съдържанието на преградата правилно и почистете я при нужда.
- Поставете преградата отново в корпуса и се уверете, че е правилно поставена.
- Затворете предния корпус здраво.

### Инструкции за употреба

- Поставете инструменти за запояване в устройството за около 1 секунда, за да почистите накрайниците.
- Ако накрайниците са твърде окислени или замърсени с доста остатъци, за да може АТС да ги почисти правилно, се препоръчва използването на препарат за почистване на накрайници или подмяна на накрайници.
- Преди започване на работа проверете състоянието на четките в устройството и се уверете, че отделението е празно.
- Всеки път, когато сменят четки или изправят отделението, добра идея е да почистите прозореца на сензора и светодиода, за да продължи експлоатацията по най-добрия начин.
- Разрядът на ESD може да доведе до повреда на устройството. В този случай устройството трябва да бъде рестартирано от потребителя.

### Гаранция

Претенциите към качеството на купувача имат давност една година след датата на доставка при купувача. Това не важи за регресни претенции на купувача по §§ 478, 479 ГК.

Ние носим отговорност по дадената от нас гаранция само, когато гаранцията за свойствата или за срока на годност е дадена от нас в писмен вид и като при това е използвано понятието „гаранция“.

Гаранцията губи сила при неправилно използване и когато некавалифицирани лица са направили манипулации.

Моля информирайте се на адрес [www.weller-tools.com](http://www.weller-tools.com).

### Технически данни

Автоматичен почистващ уред за паялни върхове		WATS100
Размери д x ш x в	(mm) (inch)	141 x 110 x 131 5.6 x 4.4 x 5.2
Мрежово напрежение	(VAC) (Hz)	100-240 50/60
Работно напрежение	(VDC)	24
Консумирана мощност	W	50
Клас на защита		I
Антистатичен корпус, Клас на защита		III

Правото за правене на технически изменения остава запазено!

### ПРЕДУПРЕЖДЕНИЕ ВНИМАНИЕ! РИСК ОТ ИЗГЯРИЯ

Прочетете ръководство за експлоатация!

Дизайнът и оформлението на работното място отговаря на ESD. Пред извършване на каквито и да било работи по уреда винаги изваждайте щекера от контакта.

### Отстраняване като отпадък

Отпадъците от електрическо и електронно оборудване трябва да се събират и извърлят разделно. Преди извърлянето отстранявайте лампите от уредите. Информирайте се от местните служби или от своя специализиран търговец относно фирмите за рециклиране и местата за събиране на отпадъци. В зависимост от местните разпоредби, търговците на дребно могат са задължени да приемат безплатно върнатите обратно отпадъци от електрическо и електронно оборудване. Дайте своя принос за намаляването на нуждите от суровини чрез повторната употреба и рециклирането на Вашите отпадъци от електрическо и електронно оборудване. Отпадъците от електрическо и електронно оборудване съдържат ценни рециклиращи се материали, които могат да повлияят отрицателно на околната среда и на Вашето здраве, ако не се извърлят по екологосъобразен начин. Преди извърлянето като отпадък изтрийте от Вашия употребяван уред евентуално наличните в него лични данни. Отстранявайте сменените части на уреди, филтри или стари уреди в съответствие с законодателството на Вашата страна.

### Символи

	Внимание!		Изключен
	Предупреждение! Риск от изгаряния		Затъмнен
	Прочетете ръководство за експлоатация!		Включен
	СЕ-знаци		Мигащ
	Британски знак за съответствие		Електрически отпадъци (Директива за OEE0)
	Австралийско знак за съответствие		

### Захранващо устройство

	Импулсно захранване		не използвайте с повреден щепсел.
	Изолиращ трансформатор с подсигурана защита от късо съединение		Разпределяне на контактите
	може да се използва на височина до 5000 метра		Гореща повърхност, не докосвайте
	Британски знак за съответствие		CCC сертификат Китай
	СЕ-знаци		Сертификат ETL Северна Америка
	Клас на енергийна ефективност VI		Австралийско знак за съответствие
	Сертификат КС Корея		Тестван по GSE (TÜV Rheinland)
	Електрически отпадъци (Директива за OEE0)		Сертификат PSE Япония (TÜV Rheinland)



Citiți în întregime acest manual și instrucțiunile de siguranță înainte de punerea în funcțiune și înainte de a lucra cu acest aparat.

În caz de nerespectare a prescripțiilor privind măsurile de siguranță, apare pericol pentru integritatea corporală și pentru viață.

Păstrați acest manual astfel încât să fie accesibil pentru toți utilizatorii.

Respectați manualele de utilizare ale aparatelor conectate.

b) Nu folosiți scula electrică dacă aceasta are întrerupătorul defect. O sculă electrică, care nu mai poate fi pornită sau oprită, este periculoasă și trebuie reparată.

c) Deconectați fișa de la sursa de alimentare și/sau detașați acumulatorul, dacă este detașabil, de la unealta electrică înainte de efectuarea oricăror reglaje, schimburi de accesorii sau de deopținare a uneltelor electrice. Aceste măsuri de siguranță reduc riscul pornirii accidentale a uneltelor electrice.

d) Păstrați sculele electrice nefolosite la loc inaccesibil copiilor. Nu lăsați să lucreze cu mașina persoane care nu sunt familiarizate cu aceasta sau care nu au citit aceste instrucțiuni. Sculele electrice devin periculoase atunci când sunt folosite de persoane lipsite de experiență.

e) Întrețineți corespunzător uneltelor electrice și accesoriile acestora. Verificați dacă nu există abateri de aliniere sau blocaje ale pieselor mobile, fisuri ale piștelor sau alte condiții care pot afecta funcționarea uneltelor electrice. În caz de deteriorări, unealta trebuie reparată înainte de utilizare. Multe accidente sunt cauzate de unelte electrice întreținute necorespunzător.

f) Mențineți bine ascuțite și curate dispozitivele de tăiere. Dispozitivele de tăiere întreținute cu grijă, cu tăisuri ascuțite se înțepenesec în mai mică măsură și pot fi conduse mai ușor.

g) Folosiți scula electrică, accesoriile, dispozitivele de lucru etc. conform prezentelor instrucțiuni. Țineți cont de condițiile de lucru și de activitatea care trebuie desfășurată. Folosirea sculelor electrice în alt scop decât pentru utilizările prevăzute, poate duce la situații periculoase.

h) Mănerile și suprafețele de priză trebuie păstrate uscate și curate, fără reziduri de ulei și vaselină. Mănerile și suprafețele de priză alunecăse nu permit manevrarea și controlarea în siguranță a unelei în situații neașteptate.

#### 6) Service

a) Încredințați scula electrică pentru reparare numai personalului de specialitate, calificat în acest scop, repararea făcându-se numai cu piese de schimb originale. Astfel veți fi siguri că este menținută siguranța mașinii.

### Indicații de siguranță

#### Țineți persoanele la distanță de locul dvs. de muncă.

Nu este permisă staționarea copiilor sau a persoanelor neautorizate în zona de lucru. Nu permițiți altor persoane să atingă scula de lipire cu aliaj sau cablul.

### ⚠️ AVERTIZARE Electrocutare

Protejați-vă împotriva electrocutării. Rîrîn conectarea incorectă a aparatului de comandă, există pericol de prîrîn prin electrocutare și aparatul poate fi deteriorat.

Citiți integral indicațiile de siguranță anexate, indicațiile de siguranță din aceste instrucțiuni de utilizare înainte de a pune în funcțiune unitatea de comandă și respectați măsurile de precauție indicate în acestea.

- Utilizați doar sursa de alimentare originală furnizată împreună cu WATC100.
- În cazul în care aparatul este defect, e posibil să existe cabluri active libere sau cablul de protecție nu este funcțional.
- Reparațiile trebuie executate de către persoane instruite de firma Weller.
- În cazul în care cablul de conectare al sculei electrice este deteriorat, acesta trebuie să fie înlocuit cu un nou cablu de conectare, care este disponibil la serviciul de asistență pentru clienți.
- Protejați-vă împotriva electrocutării.
- Evitați să atingeți cu părți ale corpului piesele cu împământare, ca de ex. țevi, corpuri de încălzire, plite și frigider.
- Nu utilizați scula de lipire cu aliaj în medii umede sau ude.
- Nu lucrați la piese care se află sub tensiune.

#### ATENȚIE!

Pentru a asigura protecția permanentă împotriva pericolului de electrocutare, efectuați conexiunea numai la o priză cu împământare.

### ⚠️ AVERTIZARE Pericol de provocare a arsurilor

La operarea aparatului de comandă, există pericol de provocare a arsurilor la scula de lipire cu aliaj. Sculele pot rămâne fierbinți un timp îndelungat după deconectare.

- În procesele de lipire cu aliaj vârful de lipit devine foarte fierbinte.
- La atingerea vârfului apare pericol de provocare a arsurilor.
- După procesul de lipire, unealta de lipit și suportul piesei lipite sunt încă fierbinți.

### Indicații generale de avertizare pentru scule electrice

#### ⚠️ AVERTIZARE!

Citiți toate instrucțiunile de securitate, recomandările, reprezentările grafice și datele pe care le primiți livrate împreună cu aparatul. În cazul în care nu veți respecta următoarele instrucțiuni, se poate ajunge la electrocutare, incendii și/sau răniri grave.

**Păstrați toate indicațiile de avertizare și instrucțiunile în vederea utilizării viitoare.**

Termenul „sculă electrică” utilizat în instrucțiunile de siguranță se referă la sculele electrice de joasă tensiune (cu cablu de alimentare) sau la cele alimentate cu baterie (fără cablu de alimentare).

#### 1) Siguranța la locul de muncă

a) **Mențineți vă sectorul de lucru curat și bine iluminat.** Dezordinea sau sectoriale de lucru neluminate pot duce la accidente.

b) **Nu lucrați cu scula electrică în mediu cu pericol de explozie, în care există lichide, gaze sau pulberi inflamabile.** Sculele electrice generează scântei care pot aprinde praful sau vaporii.

c) **Nu permițiți accesul copiilor și al altor persoane în timpul utilizării sculei electrice.** Dacă vă este distrasă atenția puteți pierde controlul asupra mașinii.

#### 2) Siguranța electrică

a) **Evitați contactul corporal cu suprafețe legate la pământ ca țevi, instalații de încălzire, sobe și frigider.** Există un risc crescut de șoc electric dacă corpul tău are contact cu pământul.

b) **Ferțiți mașina de ploale sau umezale.** Pătrunderea apei într-o sculă electrică mărește riscul de electrocutare.

#### 3) Siguranța persoanelor

a) **Fiiți atenți, aveți grijă de ceea ce faceți și procedați rațional atunci când lucrați cu o sculă electrică.** Nu folosiți scula electrică atunci când sunteți obosiți sau vă aflați sub influența drogurilor, a alcoolului sau a medicamentelor. Un moment de neatenție în timpul utilizării mașinii poate duce la răniri grave.

b) **Purtați echipament personal de protecție și întotdeauna ochelari de protecție.** Purtarea echipamentului personal de protecție, ca masca pentru praf, încălțăminte de siguranță antiderapantă, cască de protecție sau protecție auditivă, în funcție de tipul și utilizarea sculei electrice, diminuează riscul rănilor.

c) **Evitați o punere în funcțiune involuntară.** Înainte de a introduce ștecherul în priză și/sau de a introduce acumulatorul în scula electrică, de a o ridica sau de a transporta, asigurați vă că aceasta este oprită. Dacă atunci când transportați scula electrică țineți degetul pe întrerupător sau dacă porniți scula electrică înainte de a o racorda la rețeaua de curent, puteți provoca accidente.

d) **Înainte de pornirea sculei electrice îndepărtați dispozitivele de reglare sau cheile fixe din aceasta.** Un dispozitiv sau o cheie lăsată într-o componentă de mașină care se rotește poate duce la răniri.

e) **Evitați o ținută corporală nefirească. Adoptați o poziție stabilă și mențineți vă întotdeauna echilibrul.** Astfel veți putea controla mai bine mașina în situații neașteptate.

f) **Purtați ținută adecvată. Nu purtați îmbrăcăminte largă sau bijuterii.** Ferțiți părul și îmbrăcăminte de piesele în mișcare. Îmbrăcăminte largă, bijuteriile sau părul lung pot fi prinse de piesele în mișcare.

g) **Dacă este posibil, trebuie să instalați un sistem de aspirare a prafului și a fumului și să îl utilizați în mod corespunzător.** Folosirea unei instalații de aspirare a prafului poate duce la reducerea poluării cu praf.

h) **Nu lăsați familiaritatea căpătată din utilizarea frecventă a uneltelor să vă inducă o încredere exagerată ca să cauzeze ignorarea regulilor de siguranță la utilizarea uneltelor.** O acțiune neatență poate cauza vătămarea gravă într-o fracțiune de secundă.

#### 4) Utilizarea și manevrarea atentă a sculelor electrice

a) **Nu suprasolicitați mașina.** Folosiți pentru executarea lucrării dv. scula electrică destinată aceluși scop. Cu scula electrică potrivită lucrați mai bine și mai sigur în domeniul de putere indicat.

**Pericol de provocare a arsurilor prin aliaj de cositor lichid. Feriți-vă de stropii de aliaj de cositor.**

- Purtați îmbrăcăminte de protecție corespunzătoare, pentru a vă proteja de arsurii. Protejați-vă ochii cu ochelari de protecție.
- La prelucrarea adezivului trebuie respectate în mod special instrucțiunile de avertizare ale producătorului adezivului.

**Cablul de rețea va fi introdus doar în prize de rețea sau adaptoare omologate.** Verificați dacă tensiunea rețelei coincide cu datele de pe plăcuța de fabricație. Racordați aparatul la priză numai în stare deconectată.

**Only use the original power supply that came delivered with the WATC100**

**Nu folosiți cablul în alte scopuri decât cel pentru care a fost prevăzut.**

Nu vă folosiți de cablu pentru a scoate fișa din priză. Protejați cablul împotriva căldurii, uleiului și muchiilor ascuțiți

**Fiiți atenți.** Fiiți atenți la ceea ce faceți. Abordați activitatea cu o atitudine rațională. Nu utilizați scula de lipire cu aliaj atunci când nu dispuneți de concentrarea necesară.

**Evitați pozițiile anormale ale corpului.** Organizați-vă locul de muncă corect din punct de vedere ergonomic. Evitați erorile de poziție a corpului în timpul lucrului; erorile de poziție pot provoca afecțiuni. Punerea în funcțiune a sculei de lipire cu aliaj este permisă numai în condițiile unei stări tehnice impecabile a acesteia.

**Nu este permisă scoaterea din funcțiune a dispozitivelor de protecție.** Deranjamentele și defecțiunile trebuie remediate imediat.

**Înainte de fiecare utilizare a aparatului / sculei, dispozitivele de protecție trebuie verificate cu atenție în privința funcționării impecabile, conform prevederilor.**

**Verificați dacă piesele mobile funcționează impecabil și dacă nu se blochează sau dacă există piese deteriorate.** Toate piesele trebuie să fie montate corect și trebuie să îndeplinească toate condițiile pentru a garanta funcționarea impecabilă a aparatului.

**Utilizați scula în mod corect.** Utilizați numai accesoriile sau aparatele suplimentare care sunt menționate în lista de accesorii sau care au fost autorizate de către producător. Utilizați accesorii sau aparate suplimentare WELLER numai la aparatele WELLER originale.

**Asigurați scula.** Utilizați dispozitive de fixare pentru a menține piesa fixă în poziție.

**Utilizați un sistem de aspirare a fumului rezultat din operația de lipire.** În cazul în care există dispozitive pentru racordarea instalațiilor de aspirare, asigurați-vă că acestea sunt conectate și că sunt utilizate corect.

## Lipire cu aliaj



*Citiți și aveți în vedere manualul de operare pentru unitatea de alimentare Weller respectivă utilizată.*

**Utilizați numai vârfuri de lipit originale Weller!**

## Manevrarea vârfurilor de lipit

- În pauzele pe durata cărora nu se realizează lucrări de lipire și înainte de depunerea letconului, aveți în vedere ca vârful de lipit să fie bine cositorit.
- Nu utilizați fondant agresiv.
- Alegeți temperatura de lucru cât mai scăzută posibil.
- Umețeați vârful cu aliaj de lipit, înainte de a depozita letconul pentru un interval de timp mai lung.
- Folosirea acestui aparat se va face numai la temperatura camerei, în spații interioare.
- Protejați-l împotriva umezelii și a radiațiilor solare directe.

## Recomandări privind operarea, îngrijirea și întreținerea

### AVERTIZARE



**Înainte de tuturor lucrărilor la aparat, scoateți fișa din priză.**

Verificați cu regularitate toate cablurile racordate.

Scoateți imediat din uz sculele electrice defecte.



Reparațiile trebuie executate de către persoane instruite de firma Weller.

Utilizați numai piese de schimb WELLER.

### AVERTIZARE

**Pentru a evita vătămări sau deteriorări ale produsului, nu introduceți în curățător decât vârfuri de lipit.**

#### Sursă de alimentare externă:

- Montați tipul de ștecher potrivit pentru regiunea dumneavoastră, introducându-l în sursa de alimentare până când ștecherul se fixează în poziție

#### Pornire:

- Lumina periei este slab aprinsă.

**Funcționare automată în modul senzor. - Lampa de control se aprinde în albastru :-**

- Dacă senzorii detectează un obiect în apropierea deschiderii, dispozitivul pornește automat. Perile încep să se rotească, iar lumina strălucește intens. Odată ce nu mai este detectat niciun obiect, perii se opresc din rotație, iar lumina se diminuează.

**Funcționare continuă - Lampa de control se aprinde în violet :-**

- Dacă a fost apăsat butonul pentru funcționare continuă, lumina perilor strălucește puternic și perii se rotesc în mod continuu.
- Pentru a opri, apăsați o dată butonul senzorului sau butonul de alimentare. Unitatea trece apoi în modul senzor. Perile și lumina sunt acum activate doar atunci când senzorul detectează un vârf de lipit în apropierea deschiderii.

#### Schimbă perii:

- Deschideți carcasa frontală pentru a expune perii.
- Pentru înlăturare, apăsați cele două butoane negre de jos de pe perie, scoateți ansamblul periilor din carcasă și eliminați-l corespunzător.
- Pentru înlocuire, apăsați cele două butoane negre de jos de pe perie și glisați ansamblul periilor de pe axul motorului, apoi glisați noul ansamblu de perii pe axul motorului. Lăsați butoanele și asigurați-vă că peria este fixată în mod sigur pe arborele motorului.
- Închideți strâns carcasa frontală.

#### Curățați tava de murdărie.

- Se recomandă golirea tăvii aproximativ la fiecare 1000 de cicluri.
- Ridicați carcasa frontală pentru a expune compartimentul.
- Trageți cu grijă compartimentul din carcasă. Aruncați conținutul compartimentului în mod corespunzător și curățați compartimentul după necesitate.
- Puneți compartimentul înapoi în carcasă și asigurați-vă că este așezat corect.
- Închideți strâns carcasa frontală.

## Instrucțiuni de utilizare

- Introduceți unețile de lipire în aparat timp de cca. 1 secundă pentru a curăța vârfurile.
- Dacă vârfurile sunt prea oxidate sau contaminate cu reziduiuri excesive pentru a fi curățate corespunzător de ATC, se recomandă utilizarea unui dispozitiv de curățare a vârfurilor sau înlocuirea vârfului.
- Înainte de a începe, verificați starea perilor din aparat și asigurați-vă că este golit compartimentul.
- Atunci când schimbați perii sau goliți compartimentul, este ideal să curățați fereastra senzorului și LED-ul pentru a obține și pe viitor o funcționare foarte bună.
- O descărcare electrostatică (ESD) poate cauza defectarea dispozitivului. În acest caz, dispozitivul trebuie reparat de către utilizator.

## Garanția pentru produs

Drepturile de remediere a deficiențelor își pierd valabilitatea pentru cumpărător într-un an de la data livrării. Acest lucru nu se aplică în cazul drepturilor cumpărătorului la o cale de atac conform paragrafelor 478, 479 din Codul Civil (Germania).

În cadrul unei garanții pentru produs oferite de noi, ne asumăm răspunderea numai dacă garanția pentru structură sau pentru durata de valabilitate a fost emisă de noi în scris și utilizându-se noțiunea „Garanție”.

Garanția pentru produs își pierde valabilitatea în caz de folosire improprie și dacă s-au întreprins intervenții de către persoane necalificate.

Vă rugăm să vă informați la [www.weller-tools.com](http://www.weller-tools.com).

## Date tehnice

Curățător automat pentru vârfuri de lipit		WATC100
Dimensiuni L x l x h	(mm) (inch)	141 x 110 x 131 5.6 x 4.4 x 5.2
Tensiunea de rețea	(VAC) (Hz)	100-240 50/60
Tensiune de operare	(VDC)	24
Consumul de putere	W	50
Clasa de protecție		I
Carcasă antistatică, Clasa de protecție		III

Ne rezervăm dreptul asupra modificărilor tehnice!

## AVERTIZARE ATENȚIE! PERICOL DE PROVOCARE A ARSURILOR

### Citiți manualul de operare!

Design compatibil ESD (Electro Static Discharge) și post de lucru compatibil ESD

Înainte de executarea oricăror lucrări la aparat, scoateți întotdeauna fișa din priză.

### Eliminarea ca deșeu

Deșeurile de materiale de iluminat trebuie îndepărtate din echipament. Informați-vă de la autoritățile locale sau de la comercianții acreditați în legătură cu centrele de reciclare și de colectare. În conformitate cu reglementările locale retailerii pot fi obligați să colecteze gratuit deșeurile de echipamente electrice și electronice. Contribuția dumneavoastră la reutilizarea și reciclarea deșeurilor de echipamente electrice și electronice contribuie la reducerea cererii de materii prime. Deșeurile de echipamente electrice și electronice conțin materiale reciclabile valoroase, care pot avea un impact negativ asupra mediului și sănătății umane, în cazul în care nu sunt eliminate în mod ecologic. În cazul în care pe echipamente au fost înregistrate date cu caracter personal, acestea trebuie șterse înainte de eliminarea echipamentelor ca deșeuri.

Eliminați ca deșeu piesele schimbate de aparate, filtrele sau aparatele vechi conform prescripțiilor din țara dumneavoastră.

## Simboluri

	Atenție!		Deconectat
	Avertizare! Pericol de provocare a arsurilor		Difuz
	Citiți manualul de operare!		Conectat
	Marcaj CE		Pălpăitor
	Marca de conformitate britanică		Deșeu de echipament electric (Directiva DEEE)
	Marca de conformitate australiană		

## Sursă de alimentare

	Sursă de alimentare cu comutare		nu utilizați cu o priză de rețea defectă.
	Transformatoare de securitate rezistente la scurtcircuit		Atribuire contact
	poate fi utilizat până la 5000 de metri altitudine		Suprafață fierbinte, nu atingeți
	Marca de conformitate britanică		Certificat CCC China
	Marcaj CE		Certificat ETL America de Nord
	Clasa de eficiență energetică VI		Marca de conformitate australiană
	Certificat KC Coreea		GSE testat (TÜV Rheinland)
	Deșeu de echipament electric (Directiva DEEE)		Certificat PSE Japonia (TÜV Rheinland)



Pročitajte u cijelosti ovaj nupatak i priložena sigurnosna upozorenja u radu prije nego što uređaj pustite u rad i prije nego što ga počnete koristiti.

U slučaju nepoštivanja sigurnosnih propisa prijeti opasnost za zdravlje i život.

Čuvajte ove upute na mjestu koje je dostupno svim korisnicima. Pridržavajte se pojedinih uputa za rukovanje priključenim uređajima.

## Opće upute za sigurnost za električne alate

### ⚠ UPOZORENJE!

Pročitajte sve sigurnosne upute, napomene, prikaze i podatke koje dobijete uz uređaj. Ako se ne bi pridržavali sljedećih uputa, moglo bi doći do električnog udara, požara ili ličkih ozljeda.

Sačuvajte sve napomene o sigurnosti i upute za buduću primjenu.

Izraz „Električni alat“ koji se koristi u uputama za sigurnost odnosi se na alate koji rade na niskonaponskoj mreži (s mrežnim kablom) ili na bateriji (bez mrežnog kabela).

1) Sigurnost na radnom mjestu

a) **Održavajte vaše radno mjesto čistim i dobro osvijetljenim.** Nered ili neosvijetljeno radno mjesto mogu uzrokovati nezgode.

b) **Ne radite s električnim alatom u okolini ugroženoj eksplozijom, u kojoj se nalaze zapaljive tekućine, plinovi ili prašina.** Električni alati proizvode iskre koje mogu zapaliti prašinu ili pare.

c) **Tijekom uporabe električnog alata djecu i ostale osobe držite dalje od mjesta rada.** U slučaju skretanja pozornosti mogli bi izgubiti kontrolu nad uređajem.

2) Električna sigurnost

a) **Izbjegavajte dodir tijela s uzemljenim površinama, kao što su cijevi, radijatori, štednjaci i hladnjaci.** Postoji povećan rizik od električnog udara ako vaše tijelo ima kontakt sa zemljom.

b) **Uređaj držite dalje od kiše ili vlage.** Prodiranje vode u električni alat povećava opasnost od strujnog udara.

3) Sigurnost ljudi

a) **Budite pažljivi, pazite što činite i postupajte oprezno kod rada s električnim alatom.** Ne koristite električni alat ako ste umorni ili pod utjecajem droga, alkohola ili lijekova. Trenutak nepažnje kod uporabe električnog alata može uzrokovati teške ozljede.

b) **Nosite osobnu zaštitnu opremu i uvijek nosite zaštitne naočale.** Nošenje osobne zaštitne opreme, kao što je maska za prašinu, sigurnosna obuća koja ne klizje, zaštitna kaciga ili štitnik za sluh, ovisno od vrste i primjene električnog alata, smanjuje opasnost od ozljeda.

c) **Izbjegavajte nehotično puštanje u rad.** Prije nego što ćete utaknuti utikač u utičnicu i/ili staviti aku-bateriju, provjerite je li električni alat isključen. Ako kod nošenja električnog alata imate prst na prekidaču ili se uključen uređaj priključi na električno napajanje, to može dovesti do nezgoda.

d) **Prije uključivanja električnog alata uklonite alate za podešavanje ili vijčani ključ.** Alat ili ključ koji se nalazi u rotirajućem dijelu uređaja može dovesti do nezgoda.

e) **Izbjegavajte neubičajene položaje tijela.** Zauzmite siguran i stabilan položaj tijela i u svakom trenutku održavajte ravnotežu. Na taj način možete električni alat bolje kontrolirati u neočekivanim situacijama.

f) **Nosite prikladnu odjeću.** Ne nosite široku odjeću ili nakit. Kosu, odjeću i rukavice držite dalje od pomičnih dijelova. Nepričvršćenu odjeću, nakit ili dugu kosu ili nakit mogu zahvatiti pomični dijelovi.

g) **Ako je moguće, treba instalirati sustav za usisavanje prašine i dima i vršiti ga na ispravan način.** Primjena naprave za usisavanje može smanjiti ugroženost od prašine.

h) **Nemojte kroz naviknutu i čestu uporabu alata postati nemarni i poštujte i dalje sve sigurnosne propise.** Već i mala nepažnja može dovesti do teških povreda.

4) **Brižljiva uporaba i ophođenje s električnim alatom**

a) **Ne preopterećujte uređaj.** Za vaš rad koristite za to predviđen električni alat. S odgovarajućim električnim alatom radit ćete bolje i sigurnije u navedenom području učinka.

b) **Ne koristite električni alat čiji je opasnost neispravan.** Električni alat koji se više ne može uključivati i isključivati otkad je i mora se popraviti.

c) **Izvučite utikač iz mrežne utičnice i/ili izvadite aku-bateriju prije podešavanja uređaja ako je moguće, prije nego poduzmete podešavanje aparata, mjenjate pribor ili aparat odložite.** Ovim mjerama opreza izbjeći će se nehotično pokretanje električnog alata.

d) **Električni alat koji ne koristite spremite izvan dosega djece.** Ne dopustite rad s uređajem osobama koje nisu s njim upoznate ili koje nisu pročitale ove upute. Električni alati su opasni ako s njima rade neiskusne osobe.

e) **Održavajte električni alat i dijelovi pribora s pažnjom.** Kontrolirajte da li pomični dijelovi uređaja besprijekorno rade i da nisu zaglavljeni, da li su dijelovi polomljeni ili tako oštećeni da se ne može osigurati funkcija električnog alata. Prije primjene ove oštećene dijelove treba popraviti. Mnoge nezgode imaju svoj uzrok u slabu održanim električnim alatom.

f) **Rezne alate održavajte ostrim i čistim.** Pažljivo održavani rezni alati s ostrim ostricama manje će se zaglaviti i lakše se s njima rade.

g) **Električni alat, pribor, radne alate, itd. koristite prema ovim uputama i na način kako je to propisano za poseban tip uređaja.** Kod toga uzimite u obzir radne uvjete i izvođene radove. Uporaba električnih alata za druge primjene nego što je to predviđeno, može dovesti do opasnih situacija.

h) **Drške na površinama hvatanja držite suhim, čistim i bez masnoća.** Klizave drške i površina držaka sprečavaju sigurno rukovanje i kontrolu nad alatom kod nastanka neočekivanih situacija.

6) **Servisiranje**

a) **Popravak vašeg električnog alata prepustite samo kvalificiranom stručnom osoblju ovlaštenog servisa i samo s originalnim rezervnim dijelovima.** Na taj će se način osigurati da ostane sačuvana sigurnost uređaja.

## Sigurnosna upozorenja

Udaljite druge osobe od svog radnog mjesta.

Zadržavanje djece i neovlaštenih osoba u radnom području nije dopušteno. Ne dopustite drugim osobama da dodiruju lemilo ili kabel.

### ⚠ UPOZORENJE | Strujni udar

Zaštite se od električnog udara. Nepravilnim priključivanjem upravljačkog uređaja postoji opasnost od ozljeda zbog strujnog udara i mogućnost oštećenja uređaja.

Prije puštanja upravljačkog uređaja u rad u potpunosti pročitajte priložene sigurnosne upute i sigurnosne upute u ovim uputama za upotrebu te se pridržavajte mjera opreza navedenih u njima.

- Koristite samo originalni izvor napajanja koji je isporučen s WATC100.
- Kod neispravnih uređaja aktivni vodiči mogu biti izloženi ili zaštitni vodič gubi funkciju.
- Popravke moraju provoditi osobe koje su prošle Weller-ovu obuku.
- Ako je kabel za napajanje električnog alata oštećen, mora se zamijeniti novim kablom za napajanje, koji se može nabaviti putem službe za korisnike.
- Zaštite se od električnog udara.
- Izbjegavajte tjelesni dodir s uzemljenim dijelovima, npr. cijevima, grijačim tijelima, štednjacima i hladnjacima.
- Ne upotrebljavajte lemilo u vlažnom ili mokrom okruženju.
- Ne radite na dijelovima koji su pod naponom.

## PAŽNJA!

Kako bi se zamjčila stalna zaštita od rizika od strujnog udara, smije se priključiti samo na uzemljenu utičnicu.

### ⚠ UPOZORENJE | Opasnost od zadobivanja opekлина

Tijekom rada upravljačkog uređaja postoji opasnost od zadobivanja opekлина na lemilo. Alatu mogu i nakon isključivanja dulje vrijeme biti vrući.

- Vrh lemilice je tijekom lemljenja jako vruć.
- Kod kontakta s vrhovima prijeti opasnost od zadobivanja opekлина.
- Nakon postupka lemljenja lemilo i nosač još su vrući.

Opasnost od zapaljenja zbog tekućeg lemnog kositra. Zaštite se od prskanja kositra.

- Nosite odgovarajuću zaštitnu odjeću, kako bi se zaštitili od zadobivanja opekлина. Zaštite vaše oči i nosite zaštitne naočale.
- Pri obradi ljeplja, posebno se morate pridržavati sigurnosnih upozorenja proizvođača ljeplja.

Mrežni kabel smije se utaknuti samo u za to odobrene utičnice ili adaptere. Provjerite slaže li se napon električne mreže s podacima na označnoj pločici. Uređaj priključivati na utičnicu samo kad je isključen.

Only use the original power supply that came delivered with the WATC100



**Ne koristite kabel u svrhe za koje nije namijenjen.** Ne koristite kabel kako biste izvukli utikač iz utičnice. Zaštitite kabel od topline, ulja i oštrih rubova.

**Budite oprezni.** Pazite što činite. Razumno pristupajte radu. Ne upotrebljavajte lemilo kada niste koncentrirani.

**Izbjegavajte neobičajeno držanje tijela.** Uredite svoje radno mjesto na ispravan ergonomski način. Izbjegavajte pogrešno držanje prilikom rada jer pogrešno držanje uzrokuje oštećenja kralježnice. Operativan rad lemila dopušten je samo u tehnički besprijekornom stanju.

**Zaštitni uređaji ne smiju biti stavljani izvan pogona.** Smetnje i kvarovi moraju se odmah otkloniti.

**Prije svake uporabe uređaja/alata mora se pažljivo provjeriti besprijekorna i pravilna funkcija zaštitnih naprava.**

**Provjerite funkcioniraju li pomoćni dijelovi besprijekorno i zaglavljaju li se te postoje li oštećeni dijelovi.** Svi dijelovi moraju biti ispravno montirani i ispunjavati sve uvjete kako bi se omogućilo besprijekoran rad uređaja.

**Koristite odgovarajući uređaj.** Koristite samo onaj pribor ili dodatne uređaje koji su navedeni na popisu pribora ili ih je odobrio proizvođač. Koristite pribor ili dodatne uređaje WELLER samo na originalnim uređajima WELLER.

**Osigurajte alat.** Koristite stezne naprave za fiksiranje izratka.

**Koristite uređaj za usisavanje dima od lemjenja.** Ako su dostupni priključci za usisavanje dima od lemjenja, uvjerite se da su spojeni i da se pravilno koriste.

**Neprekidni rad - Kontrolna žaruljica svijetli ljubičasto -:**

- Kada je pritisnut gumb za neprekidni rad, svjetlo na četkama svijetli jako i četke se kontinuirano vrte.
- Za završetak jedanut pritisnite gumb senzora ili gumb za uključivanje. Jedinica zatim prelazi u način rada senzora. Četke i svjetlo sada se aktiviraju samo kada senzor prepozna vrh za lemljenje blizu otvora.

**Zamijenite četke:**

- Otvorite prednje kućište koje biste otkrili četke.
- Za uklanjanje pritisnite dvije crne gume dolje na četkama, izvucite sklop četkica iz kućišta i pravilno ga odložite.
- Za zamjenu, pritisnite dvije crne gume dolje na četkici i gumite sklop četkica s motornog vretena, zatim gumite novi sklop četkica na motorno vreteno. Pustite gume i provjerite jesu li četke sigurno zaključane na motoru.
- Čvrsto zatvorite prednje kućište.

**Očistite posudicu za prijavštinu.**

- Preporučuje se pražnjenje posudice otprilike svakih 1000 ciklusa.
- Podignite prednje kućište koje biste otkrili pretinac.
- Pažljivo izvucite pretinac iz kućišta. Pravilno zbrinite sadržaj pretinca i po potrebi obrišite pretinac.
- Vratite pretinac natrag u kućište i provjerite je li pravilno smješten.
- Čvrsto zatvorite prednje kućište.

## Lemljenje



Pročitajte naputak za rukovanje dotične jedinice za napajanje Weller koja se koristi i pridržavajte se istog.

**Koristite samo originalne vrhove lemila tvrtke Weller!**

**Rukovanje vrhovima lemila**

- Obratite pažnju pri stankama u lemjenju i prije odlaganja lemila na to da je vrh lemila dobro pokositren.
- Ne koristite katalizatore koji su previše agresivni.
- Odaberite što nižu radnu temperaturu.
- Prije nego što dulje vremena odložite lemilo, olavažite vrh lemom.
- Uređaj se smije koristiti samo na sobnoj temperaturi i u zatvorenom prostoru.
- Zaštititi od vlage i izravnog sunčevog svjetla.

## Radni naputak, Njega i servisiranje



**Prije obavljanja svih radova na uređaju izvuci utikač iz utičnice.**

Redovito provjeravajte sve priključene kabele.

Oštećene električne alate odmah ukloniti iz svake daljnje uporabe.



**Popravke moraju provoditi osobe koje su prošle Weller-ovu obuku.**

**Koristiti samo originalne pričuvne dijelove tvrtke WELLER.**



**Kako biste izbjegli ozljede ili oštećenja proizvoda, ne stavljajte ništa osim lemilica u čistač vrhova.**

**Vanjsko napajanje:**

- Montirajte onu vrstu utikača koja odgovara vašoj regiji garunjem u napajanje dok se utikač ne uklopi

**Uključiti:**

- Svjetlo četke slabo svijetli.

**Automatski rad u načinu senzora. - Kontrolna žaruljica svijetli plavo -:**

- Ako senzori uoče predmet u blizini otvora, uređaj se automatski pokreće. Četkice počinju rotirati, a svjetlo snažno zasvijetli. Kada nema detektiranog uređaja, četkice prestaju rotirati, a svjetlo se prigušuje.

## Napomene za primjenu

- Umetnite alate za lemjenje u uređaj na otprilike 1 sekundu kako biste očistili vrhove.
- Ako su vrhovi previše oksidirani ili onečišćeni prekomjernim ostacima da bi se ATC mogao pravilno očistiti, preporučuje se upotreba sredstva za čišćenje vrhova ili zamjena vrhova.
- Prije pokretanja provjerite stanje četki u uređaju i provjerite je li pretinac prazan.
- Kad god promijenite četke ili ispraznite ladicu, dobro je očistiti prozor senzora i LED diodu kako bi i dalje besprijekorno radili.
- Elektrostatičko pražnjenje može uzrokovati kvar uređaja. U tomu slučaju korisnik mora ponovno pokrenuti uređaj.

## Jamstvo

Prava kupca na uklanjanje nedostataka proizvoda zastarijevaju za godinu dana od dana isporuke kupcu. To ne vrijedi za prava kupca na regres sukladno članovima 478, 479 Građanskog zakonika.

Na temelju jamstva koje smo dali preuzimamo odgovornost samo ako smo jamstvo za svojstva ili vijek trajanja dali u pismenom obliku uz uporabu pojma „Jamstvo“.

Jamstvo prestaje u slučaju nepravilne uporabe i ako nekvalificirane osobe vrše zahvate na proizvodima.

Informacije možete naći na internetskoj stranici [www.weller-tools.com](http://www.weller-tools.com).

## Tehnički podaci

Automatski čistač lemilica vrhova		WATC100
Dimenzije D x Š x V	(mm) (inch)	141 x 110 x 131 5.6 x 4.4 x 5.2
Mrežni napon	(VAC) (Hz)	100-240 50/60
Radni napon	(VDC)	24
Potrošnja energije	W	50
Klasa zaštite		I
Antistatičko kućište, Klasa zaštite		III

Priznajemo pravo na tehničke preinake!

**UPOZORENJE PAŽNJA!**

**OPASNOST OD ZADOBIVANJA OPEKLINA**

**Pročitati upute za upotrebu!**

Dizajn i radno mjesto sa zaštitom od elektrostatskog izboja (ESD) Prije provedbe bilo kakvih radova na uređaju, uvijek izvući utikač iz utičnice.

**Zbrinjavanje**

Električni i elektronički stari uređaji se moraju odvojeno skupljati i zbrinuti. Odstranite rasvijetna sredstva iz uređaja prije zbrinjavanja. Raspitajte se kod mjesnih vlasti ili kod Vašeg stručnog trgovca o mjestima recikliranja i mjestima skupljanja. Zavisno o mjesnim odredbama stručni trgovci mogu biti obvezatni, električne i elektroničke stare uređaje besplatno uzeti nazad. Doprinesite kroz ponovnu primjenu i recikliranje električnih i elektroničkih starih uređaja tome, da se potreba za sirovinama smanji. Električni i elektronički uređaji sadržavaju vrijedne, ponovno upotreblijive materijale, koji bi kod zbrinjavanja protivno očuvanju okoline mogli imati negativne posljedice za okolinu i Vaše zdravlje. Prije zbrinjavanja izbrisite postojeće podatke koji se odnose na osobe, koji se po mogućnosti nalaze na Vašem starom uređaju.

Vršite zbrinjavanje zamijenjenih elemenata uređaja, filtra ili dotrajalih uređaja sukladno propisima Vaše države.

**Simboli**

	Pažnja!		Isključeno
	Upozorenje! Opasnost od zadobivanja opekline		Prigušeno
	Pročitati upute za upotrebu!		Uključeno
	CE znak		Treperavo
	Britanski znak suglasnosti		Elektronički otpad (Direktiva OEE0)
	Australijski znak sukladnosti		

**Napajanje**

	Napajanje s prekidačem		ne smije se upotrebljavati s neispravnim strujnim utikačem.
	Zaštitni transformator otporan na kratki spoj		Konfiguracija kontakata
	može se upotrebljavati do 5000 metara nadmorske visine		Vruća površina, ne dodirivati
	Britanski znak suglasnosti		Certifikat CCC – Kina
	CE znak		Certifikat ETL – Sjeverna Amerika
	Razred energetske učinkovitosti VI		Australijski znak sukladnosti
	Certifikat KC – Koreja		Potvrda o ispitivanju GSE (TÜV Rheinland)
	Elektronički otpad (Direktiva OEE0)		Certifikat PSE – Japan (TÜV Rheinland)



Внимательно прочтите данное руководство по эксплуатации и указания по технике безопасности перед вводом в эксплуатацию и началом работы с устройством.

При несоблюдении предписаний по безопасности возникает опасность для здоровья и жизни.

Храните данное руководство по эксплуатации в месте, доступном для всех пользователей. Соблюдайте соответствующие руководства по эксплуатации подключаемых устройств.

## Общие указания по технике безопасности для электроинструментов

### ⚠ ПРЕДУПРЕЖДЕНИЕ!

Ознакомьтесь с правилами техники безопасности, техническими регламентами, изображениями и данными, прилагаемыми к устройству. При несоблюдении нижеприведенных указаний возможно поражение электрическим током, возникновение пожара и/или получение серьезных травм.

Сохраняйте эти инструкции и указания для будущего использования.

Термин «электроинструмент», используемый в инструкциях по безопасности, относится к электроинструментам с низковольтным питанием (с сетевым кабелем) или с батарейным питанием (без сетевого кабеля).

#### 1) Безопасность рабочего места

а) Содержите рабочее место в чистоте и хорошо освещенным.

Беспорядок или необезопасенные участки рабочего места могут привести к несчастным случаям.

б) Не работайте с этим электроинструментом во взрывоопасном помещении, в котором находятся горючие жидкости, воспламеняющиеся газы или пыль. Электроинструменты искрят, что может привести к воспламенению пыли или паров.

в) Во время работы с электроинструментом не допускайте близко к Вашему рабочему месту детей и посторонних лиц. При отвлечении Вы можете потерять контроля над электроинструментом.

#### 2) Электрическая безопасность

а) Предотвращайте телесный контакт с заземленными поверхностями, как то с трубами, элементами отопления, кухонными плитками и холодильниками. Существует повышенный риск поражения электрическим током, если ваше тело находится в заземленном состоянии.

б) Защищайте электроинструмент от дождя и сырости. Проникновение воды в электроинструмент повышает риск поражения электрическим током.

#### 3) Безопасность людей

а) Будьте внимательными, следите за тем, что Вы делаете и продуманно начинайте работу с электроинструментом. Не пользуйтесь электроинструментом в усталом состоянии или, если Вы находитесь под влиянием наркотиков, спиртных напитков или лекарств. Один момент невнимательности или работе с электроинструментом может привести к серьезным травмам.

б) Применяйте средства индивидуальной защиты и всегда защитные очки. Использование средств индивидуальной защиты, как то, защитной маски. Обувь на нескользящей подошве, защитного шлема или средств защиты органов слуха в зависимости от вида работы электроинструмента снижает риск получения травм.

в) Предотвращайте непреднамеренное включение электроинструмента. Перед подключением электроинструмента к электропитанию и/или к аккумулятору убедитесь в выключенном состоянии электроинструмента. Если Вы при транспортировке электроинструмента держите палец на выключателе или включенный электроинструмент подключаете к сети питания, то это может привести к несчастному случаю.

д) Убирайте устаревший инструмент или гаечные ключи до включения электроинструмента. Инструмент или ключ, находящийся во вращающейся части электроинструмента, может привести к травмам.

е) Не принимайте неестественное положение корпуса тела. Всегда занимайте устойчивое положение и держите всегда равновесие. Благодаря этому Вы можете лучше контролировать электроинструмент в неожиданных ситуациях.

ф) Носите надлежащую одежду. Не носите свободную одежду или украшения. Оберегайте волосы и одежду от подвижных частей. Свободная одежда, украшения или длинные волосы могут быть захвачены подвижными частями.

г) Если возможно, установите систему для удаления пыли и дыма и используйте ее правильно. Применение пылесоса может снизить опасности, создаваемые пылью.

h) Не допускайте, чтобы ваша хорошая осведомленность вследствие частого использования инструментов успокаивала вас и позволяла вам игнорировать принципы безопасной работы с инструментом. Беспечное поведение может стать причиной тяжелых травм в доли секунды.

#### 4) Бережное и правильное обращение и использование электроинструментов

а) Не перегружайте электроинструмент. Используйте его для Вашей работы предназначенной для этого электроинструмента. С подходящим электроинструментом Вы работаете лучше и надежнее в указанном диапазоне мощностей.

б) Не работайте с электроинструментом с неисправным выключателем. Электроинструмент, который не поддается включению или выключению, опасен и должен быть отремонтирован.

с) Перед наладкой, заменой дополнительных принадлежностей или помещением электроинструмента на хранение отсоедините их от источника питания и/или, если возможно, вынуть аккумуляторный блок. Эти предупредительные меры обеспечения безопасности снижают риск непреднамеренного запуска электроинструмента.

д) Храните неиспользуемые электроинструменты недоступно для детей. Не разрешайте пользоваться электроинструментом лицам, которые незнакомы с ним или не читали настоящих инструкций. Электроинструменты опасны в руках неопытных лиц.

е) Выполняйте техническое обслуживание электроинструментов и дополнительных принадлежностей. Проверять на разложенности или соединение подвижных частей, повреждение деталей или любые другие условия, которые могут повлиять на функционирование электроинструмента. В случае наличия повреждений, они должны быть устранены перед использованием электроинструмента. Недостаточное техническое обслуживание электроинструментов является причиной большого числа несчастных случаев.

ф) Режущий инструмент в заточенном и чистом состоянии. Заботливо ухаживайте режущие инструменты с острыми режущими кромокми реже заклиниваются и их легче вести.

г) Применяйте электроинструмент, принадлежности, рабочие инструменты и т. п. в соответствии с настоящими инструкциями. Учитывайте при этом рабочие условия и выполняемую работу. Использование электроинструментов для непредусмотренных работ может привести к опасным ситуациям.

h) Содержат рукоятки и захватные поверхности сухими, в чистоте и не допускайте попадания масла и смазки. В скользкие рукоятки и захватные поверхности не позволяют безопасно обращаться и контролировать инструмент в непредвиденных ситуациях.

#### 6) Сервис

а) Ремонт Вашего электроинструмента поручайте только квалифицированному персоналу и только с применением оригинальных запасных частей. Таким обеспечивается сохранность безопасности электроинструмента.

## Инструкции по технике безопасности

Не подпускайте посторонних людей к вашему рабочему месту.

Нахождение детей и неуполномоченных лиц в рабочей зоне запрещено. Посторонние лица не должны прикасаться к паяльному инструменту или кабелю.

### ⚠ ВНИМАНИЕ Удар током

Обеспечьте собственную защиту от удара электрическим током. В результате неправильного подсоединения блока управления возникает опасность поражения электрическим током и повреждения устройства.

Перед вводом устройства в эксплуатацию полностью ознакомьтесь с прилагаемыми к нему указаниями по технике безопасности и соблюдайте приведенные в них меры предосторожности.

- Используйте только оригинальный блок питания, поставляемый вместе с WATC100.
- В неисправном устройстве оголенные провода могут находиться под напряжением или защитные провода могут не выполнять свою функцию.
- Ремонтные работы должны выполнять специалисты, прошедшие обучение в компании Weller.
- Если соединительный провод электроинструмента поврежден, его необходимо заменить на новый, который можно приобрести в сервисном центре.
- Обеспечьте собственную защиту от удара электрическим током.

- Избегайте прикосновения к заземленным деталям, например, трубам, нагревательным элементам, плитам и холодильным шкафам.
- Не используйте паяльный инструмент во влажной или мокрой среде.
- Не проводите работы на деталях, находящихся под электрическим напряжением.

#### ВНИМАНИЕ!

Во избежание поражения электрическим током устройство следует подключать только к розеткам с заземлением.

#### ВНИМАНИЕ Опасность ожога

Во время работы блока управления существует опасность ожогов на паяльном инструменте. После отключения инструменты могут в течение длительного времени оставаться горячими.

- Жало во время процессов пайки сильно нагревается.
- При прикосновении к жалу возникает опасность ожога.
- После паяния паяльный инструмент и приспособление для зажима изделия некоторое время остаются горячими.

Опасность получения ожогов в связи с вытеканием припоя!

Обеспечьте собственную защиту от попадания брызг припоя.

- Носить соответствующую защитную одежду, чтобы предотвратить ожоги. Защитите свои глаза носить защитное оборудование для защиты глаз.
- Перед обработкой склеивающих веществ следует соблюдать, в частности, предупреждения изготовителя склеивающих веществ.

Сетевую кабель вставляйте только в допущенные сетевые розетки или адаптеры. Убедитесь, что напряжение сети соответствует параметрам, указанным на заводской табличке. Перед подсоединением устройства к розетке убедитесь, что оно выключено.

Only use the original power supply that came delivered with the WATC100

Не используйте кабель для целей, для которых он не предназначен.

Не используйте кабель, чтобы вытянуть штекер из розетки. Обеспечьте защиту кабеля от высокой температуры, попадания масла или касания острых кромок.

Будьте внимательны. Контролируйте свои действия. При выполнении работ сохраняйте здравый смысл. Не используйте паяльный инструмент, не сконцентрировавшись на работе.

Избегайте неестественных положений тела. Ваше рабочее место должно быть организовано в соответствии с требованиями эргономики. При выполнении работ следует избегать принятия неправильного положения тела, поскольку это может привести к неправильной осанке. Ввод в эксплуатацию паяльного инструмента разрешается только в его безупречном техническом состоянии.

Запрещено выводить из эксплуатации защитные приспособления.

Неисправности и дефекты подлежат незамедлительному устранению.

Перед каждым использованием прибора инструмента защитные приспособления должны быть тщательно проверены на безупречность и правильность функционирования.

Проверьте движущиеся части на безупречность функционирования, отсутствие заеданий и повреждений. Все детали должны быть правильно смонтированы и соответствовать всем условиям для обеспечения безупречной эксплуатации прибора.

Используйте подходящий инструмент. Используйте лишь те принадлежности или дополнительные устройства, которые указаны в списке принадлежностей или разрешены изготовителем. Используйте принадлежности или дополнительные устройства WELLER только для оригинальных приборов WELLER.

Обезопасьте инструмент. Используйте зажимные приспособления для удерживания инструмента.

Используйте дымоуловитель. Если имеются приспособления для подключения дымоуловителя, убедитесь в том, что они подключены и правильно используются.

#### Пяять



Прочтите и соблюдайте руководство по эксплуатации на соответствующий используемый блок подготовки воздуха Weller.  
используйте только оригинальные жала Weller!

#### Обращение с жалами паяльников

- Во время перерывов в пайке и перед тем, как отложить паяльник в сторону, следите за тем, чтобы жало было хорошо обжужено.
- Не используйте агрессивные флюсы.
- Выбирайте наиболее низкую рабочую температуру.
- Смотите жало припоем, прежде чем отложить паяльник на длительное время.
- Данное устройство разрешается использовать только при комнатной температуре и только в помещениях.
- Защищайте от воздействия влаги и от прямого солнечного излучения.

#### Инструкции по эксплуатации, Уход и техническое



Перед началом любых работ выньте сетевую вилку устройства из розетки.

Регулярно проверяйте все подсоединенные кабели.

Поврежденные электронные инструменты должны быть незамедлительно выведены из эксплуатации.



Ремонтные работы должны выполнять специалисты, прошедшие обучение в компании Weller.  
Используйте только оригинальные запасные части WELLER.

#### ВНИМАНИЕ

Чтобы избежать травм или повреждений изделия, в чистящее устройство следует помещать только паяльные насадки.

#### Внешнее питание:

- Установите сетевую вилку, подходящую для вашего региона, вставив ее в блок питания до щетки

#### Включить:

- Светится слабый свет на щетке.

Автоматический режим работы в режиме датчика. - Индикаторная лампочка горит синим цветом -:

- Когда датчики обнаруживают объект вблизи отверстия, устройство запускается автоматически. Щетки начинают вращаться, а свет ярко загорается. Когда устройство больше не обнаруживается, щетки перестают вращаться, а свет становится тусклым.

Постоянная работа - Индикаторная лампочка горит фиолетовым цветом -:

- Когда нажата кнопка для постоянной работы, свет на щетках светится ярко, а щетки вращаются непрерывно.
- Для остановки нажмите один раз кнопку запуска по датчику или кнопку включения. После этого устройство переходит в режим запуска по датчику. Теперь щетки и подставка включаются только тогда, когда датчик обнаруживает паяльный наконечник вблизи отверстия.

#### Замоните щетки:

- Откройте передний корпус, чтобы выставить щетки.
- Для удаления нажмите две черные кнопки внизу на щетках, выньте сборку щеток из корпуса и утилизируйте ее правильно.
- Для замены нажмите две черные кнопки внизу щетки и сдвиньте сборку щеток с вала двигателя, затем сдвиньте новую сборку щеток на вал двигателя. Отпустите кнопки и убедитесь, что щетка надежно зафиксирована на валу.
- Плотно закройте передний корпус.

#### Очистите поддон от грязи.

- Рекомендуется очищать лоток примерно каждые 1000 циклов.
- Поднимите передний корпус, чтобы открыть отсек.

- Осторожно выньте отсек из корпуса. Правильно утилизируйте содержимое отсека и при необходимости протрите отсек.
- Поместите отсек обратно в корпус и убедитесь, что он правильно установлен.
- Плотно закройте передний корпус.

### Инструкции по применению

- Вставьте паяльные инструменты в устройство примерно на 1 секунду, чтобы очистить наконечники.
- Если АТС не позволяет должным образом очистить наконечники из-за того, что они слишком окислены или загрязнены, рекомендуется использовать очиститель наконечников или заменить наконечники.
- Перед запуском проверьте состояние щеток устройства и убедитесь, что лоток пуст.
- Если вы меняете щетки или опорняете поддон, рекомендуется очистить окно датчика и светодиод для обеспечения оптимальной работы.
- Электростатический разряд может привести к выходу из строя данного устройства. В этом случае пользователю необходимо перегрузить устройство.

### Гарантия

Гарантийные требования покупателя истекают через год после доставки. Это не относится к регрессным требованиям покупателя в соответствии с §§ 478, 479 ГК РФ.

Мы будем нести ответственность по предоставленной нами гарантии только в том случае, если гарантия качества или долговечности была предоставлена нами в письменной форме и с использованием термина „Гарантия“.

Гарантия аннулируется при ненадлежащем использовании или в результате вмешательства, предпринятого неквалифицированными лицами.

Для получения дополнительной информации обратитесь [www.weller-tools.com](http://www.weller-tools.com).

### Технические характеристики

Автоматическая очистка паяльных жал		WATC100
Размеры (Д x Ш x В)	(mm) (inch)	141 x 110 x 131 5.6 x 4.4 x 5.2
Сетевое напряжение	(VAC) (Hz)	100-240 50/60
Рабочее напряжение	(VDC)	24
Потребляемая мощность	W	50
Класс защиты		I
Антистатический кожух, Класс защиты		III

Оставляем за собой право на технические изменения!

### ВНИМАНИЕ ВНИМАНИЕ! ОПАСНОСТЬ ОЖОГА

#### Прочтите руководство по эксплуатации!

Дизайн и рабочее место выполняют требования защиты от электростатических разрядов  
Перед проведением любых работ всегда вынимайте сетевую вилку устройства из розетки.

### Утилизация

Оработавшее электрическое и электронное оборудование должно быть утилизировано отдельно. Оработавшие источники света необходимо предварительно извлечь из оборудования. За дополнительной информацией по утилизации и сбору обратитесь в местные муниципальные органы или в розничный магазин. Нормативные требования в некоторых регионах могут обязывать розничные магазины бесплатно утилизировать оработавшее электрическое и электронное оборудование. Ваш вклад в повторное использование и переработка старого электронного и электрического оборудования позволяет снизить потребность в сырьевых ресурсах. Оработавшее электронное и электрическое оборудование содержит ценные перерабатываемые материалы. Однако при ненадлежащей утилизации данные компоненты могут нанести вред окружающей среде и здоровью человека. Удалите конфиденциальную информацию с оборудования при ее наличии. Передавайте на утилизацию замененные детали устройства, фильтры и устаревшие устройства в соответствии с нормативными постановлениями вашей страны.

### Символы

	Внимание!		Выключено
	Внимание! Опасность ожога		Приглушенный свет
	Прочтите руководство по эксплуатации!		Включено
	Знак CE		Мигающий свет
	Британский знак соответствия		Электронные отходы (Директива ЕС об утилизации электрического и электронного оборудования, WEEE)
	Австралийский знак соответствия		
	Блок питания		не используйте с неисправной сетевой вилкой.
	Импульсный блок питания		Назначение контактов замыкания
	Защитный разделительный трансформатор с защитой от короткого замыкания		Горячая поверхность, не прикасаться
	может использоваться на высоте до 5000 метров над уровнем моря		Сертификат CCC, Китай
	Британский знак соответствия		Сертификат ETL, Северная Америка
	Знак CE		Австралийский знак соответствия
	Класс энергоэффективности VI		Сертификат KC, Корея
	Сертификат KC, Корея		Проверено на соответствие GSE (TUV Rheinland)
	Электронные отходы (Директива ЕС об утилизации электрического и электронного оборудования, WEEE)		Сертификат PSE, Япония (TUV Rheinland)



试运行前和使用该装置前，请通读本说明书及安全注意事项。  
如不遵守这些安全规定，则有受伤和致命危险。  
将说明放在用户可获取的位置。请注意所连接装置相应的操作说明。

## 安全注意事项

请让其他人员远离您的工位。

儿童和未经许可的人员不得逗留在工作区域内。请勿让其他人员触摸焊接工具或电缆。

### 警告 触电

请采取相应措施，以防触电。控制部件连接不正确，可能导致触电，危害人身安全、破坏设备。

在调试控制设备之前，请仔细阅读随附的安全须知和操作说明书中的安全须知，并遵守其中规定的注意事项。

- 只使用随WATC100一起交付的原装电源。
- 如设备产生损坏，可能会有带电接触点暴露或PE保护插头不起作用。
- 维修应由Weller培训的专业人员进行。
- 如果电动工具的电源线损坏，必须更换新的电源线，新的电源线可通过客服部门获取。
- 请采取相应措施，以防触电。
- 请避免与接地部件有身体接触，例如管道、加热体、炉灶和冰箱。
- 请勿在潮湿的环境下使用焊接工具。
- 请勿在带电部件上作业。

### 注意!

为了提供长期保护，排除电击危险，只允许连接到带有接地的插座上。

### 警告 小心烫伤

控制单元运行时，焊接工具存在烫伤危险。工具断电后很长时间温度仍保持较高。

- 焊接作业期间含烙铁头温度会变得非常高。
- 接触烙铁头有烫伤危险。
- 焊接过程后，焊接工具和工件架仍旧炽热。

熔化的焊锡存在烫伤危险。防止被锡液溅到。

- 请穿上防护服，以防烫伤。戴上眼罩，保护眼睛。
- 处理粘剂时，尤其要注意粘剂制造商的警告。

只允许将电源线插在允许为此使用的电源插座或适配器上。请检查电源电压是否与型号铭牌上的数据一致。仅在关闭状态下将装置连接到插座上。

请勿将电缆用于不符合规定的用途。请勿使用电缆将插头从插座中拉出。保护电缆远离热源、油和锋利边缘

请小心操作。请留意正在进行的操作。请理智地工作。当您注意力不集中时，请勿使用本焊接工具。

避免不正常的身体姿势。请按照人体工程学设计正确布置您的工位。工作时避免错误姿势，否则会引起肌体损伤。仅允许在无技术故障的状态下运行焊接工具。

禁止停用保护装置。必须立即排除故障和损坏。

每次使用本装置/工具前，必须仔细检查保护装置的功能是否正常且符合要求。

检查活动部件是否正常且没有卡住或部件是否损坏。所有部件必须正确安装且满足各项条件，以确保正常运行本装置。

请使用正确的工具。请只使用附件列表中或由制造商许可的附件或附加装置。WELLER附件或附加装置请只用在原装WELLER装置上。

请固定住工具。请使用夹紧装置夹紧工件。

请使用焊接排烟装置。如果存在用于连接排烟设备的工装，请确保已将其连接且正确使用。

## 焊接



阅读并注意所用Weller供电单元的操作说明。  
仅使用原装Weller焊头!

### 处理焊头

- 通道已关闭
- 空气软管未连接
- 将压缩空气连接在压缩空气接头上，或者检查压缩空气接头上的压缩空气数据记录器（DL）处于活跃状态
- 该设备仅允许室温条件下在室内使用。
- 避免潮湿和阳光直射。

### 操作提示, 维护和保养



对机器进行任何操作前，请将插头拔出插座。

请定期检查所有连接的电缆。

将受损的电动工具立即从所有应用环境中取走。



维修应由Weller培训的专业人员进行。  
仅使用原装替换件。



为了避免受伤或损坏产品，请勿将除焊嘴以外的其他物品放入清洁器中。

### 外部电源:

- 将适合您所在地区的插头类型插入电源适配器，直至插头卡入到位。

### 打开:

刷头灯光微弱。

传感器模式下的自动操作。 - 蓝色指示灯亮起 -:

- 当传感器检测到开口附近的物体时，设备会自动启动。刷子开始旋转，灯光亮起。一旦不再检测到物体，刷子停止旋转，灯光变暗。

持续运行 - 紫色指示灯亮起 -:

- 当按下连续运行按钮时，刷子的灯光亮起，刷子会持续旋转。
- 按一次传感器按钮或电源按钮退出。然后，设备进入传感器模式。现在，只有当传感器检测到开口附近有焊头时，刷子和灯才会被激活。

### 更换刷头:

- 打开前盖以暴露刷头。
- 按下刷子底部的两个黑色按钮以卸下刷子组件，将其从机壳中取出并进行正确处置。
- 用于指按下刷子底部的两个黑色按钮，将刷子组件从电机主轴上滑下来，然后将新的刷子组件滑到电机主轴上。松开按钮，并确保刷子安全地锁定在电机轴上。
- 紧闭前盖壳。

### 清洁污垢托盘:

- 建议每1000个周期左右清空托盘。
- 抬起前面的外壳以暴露出隔层。
- 小心地从外壳中取出隔层。请正确处理隔层的内容，根据需要清洁隔层。
- 将隔层放回外壳，并确保它正确安装。
- 紧闭前盖壳。

### 使用说明

- 将焊接工具插入设备约1秒钟，以清洁烙铁头。
- 如果烙铁头被过度氧化或被过多的残留物污染而无法用ATC正确清洁，建议使用烙铁头清洁剂或更换烙铁头。
- 在启动之前，请检查设备上刷子的状况，并确保托盘已被清空。
- 在更换刷子或清空托盘时，最好清洁一下传感器窗口和LED，以保持良好的工作状态。
- 静电放电会导致设备故障。在这种情况下，用户必须重新启动设备。

## 保修

向买方交付设备一年后，买方无权就设备物理缺陷提出索赔。这条规定不适用买方根据 § 478, 479 BGB (德国联邦法律公报) 提出的索赔。  
除非使用前，我方使用术语“保修”书面提供质量或耐用性保修，否则我方不对因我方提供的保修引起的索赔承担责任。

如因不当使用或未经授权的人士篡改设备导致设备损坏，保修无效。

更多信息请访问

www.weller-tools.com.

## 技术数据

自动焊嘴清洁剂	WATC100	
尺寸, 长 x 宽 x 高	(mm) (inch)	141 x 110 x 131 5.6 x 4.4 x 5.2
电压	(VAC) (Hz)	100-240 50/60
工作电压	(VDC)	24
功率	W	50
防护等级		I
抗静电壳体, 防护等级		III

根据技术更改和修改

**警告** 注意! 小心烫伤  
请阅读操作说明!

防静电设计和防静电工位

在设备上执行任何操作前，请务必将插头从插座中拔下。

## 废弃处置

電氣和電子廢棄物應分開收集和處理。在處理設備之前，應先移除燈泡。請向當地政府或您的專業零售商詢問回收場和收集點。根據當地法規，零售商可能有義務免費回收電氣和電子廢棄物。透過再利用和回收電氣和電子廢棄物，您可以減少原材料的需求。電氣和電子廢棄物包含有價值的可回收材料，如果不以環保的方式進行處理，會對環境和人體健康造成負面影響。在處理前，請清除可能存儲在您的舊設備中的個人數據。

請根據您在國家的規定對更換下來的設備部件、過濾器或舊設備進行廢棄處理。

## 图标

	小心!		已关闭
	警告! 小心烫伤		变暗
	请阅读操作说明!		已接通
	CE 符合性标志		闪烁
	英国合格标记		电子电器废弃物标志
	澳大利亚合规标志		
<b>电源</b>			
	开关电源		请勿与有缺陷的电源插头一起使用。
	短路安全变压器)		触点分配
	可在海拔 5000 米以下使用		高温表面，请勿触摸
	英国合格标记		中国 CCC 证书
	CE 符合性标志		北美 ETL 证书
	能效等级 VI		澳大利亚合规标志
	韩国 KC 证书		通过 GSE 测试 (德国莱茵 TÜV)
	电子电器废弃物标志		日本 PSE 证书 (德国莱茵 TÜV)



본 장치를 가지고 작업하기 전에 설명서 및 안전 지침 내용을 숙지하십시오.  
 안전 규정을 준수하지 않을 경우 신체 및 생명이 위험할 수 있습니다.  
 설명서를 사용자가 쉽게 볼 수 있는 위치에 보관하여 주십시오. 연결된 장치의 해당 사용 설명서 내용을 준수하십시오.

**안전 지침**

다른 사람이 작업장 가까이에 있지 않도록 하십시오.  
 어린이 및 허용되지 않는 사람이 작업장에 머물지 않도록 하십시오. 다른 사람이 납땜 공구 또는 케이블을 건드리지 않도록 하십시오.

**경고** 감전

- ▶ 감전되지 않도록 조심하십시오. 컨트롤 유닛 연결이 잘못되면, 감전을 초래할 수 있고, 사람 신체 안전에 위험을 주고, 설비에 손상을 줄 수 있습니다.
- ▶ 제어 장치를 시운전하기 전에 동봉된 안전 지침과 본 사용 설명서의 안전 지침을 완전히 읽고 여기에 명시된 주의 사항을 준수하십시오.
- ▶ WATC100과 함께 제공된 원래 공급 장치만 사용하십시오.
- ▶ 만약 설비가 고장났을 경우, 누전 혹은 PE보호플러그가 작동하지 않을 수 있습니다.
- ▶ 반드시 Weller사의 트레이닝을 받은 전문수리 인원이 수리를 진행 하여야 합니다.
- ▶ 전문 공구의 전원 코드가 손상된 경우, 고객 서비스 센터에서 구입할 수 있는 새 전원 코드로 교체해야 합니다.†
- ▶ 감전되지 않도록 조심하십시오.
- ▶ 파이프, 히터 코어, 전기가스렌지 및 냉장고와 같은 접지된 부품에 신체가 닿지 않도록 하십시오.
- ▶ 납땜 공구를 습한 환경 또는 건조한 환경에서 사용하지 마십시오.
- ▶ 전압이 흐르고 있는 부품에서 작업을 하지 마십시오.

주의  
 항상 전기 감전의 위험에서 벗어날 수 있도록 접지형 콘센트에만 연결해야 합니다.

**경고** 화상에 주의 하세요!

- ▶ 컨트롤 유닛을 작동할 때 납땜 공구가 화재 발생 위험이 있습니다. 공구는 전기 차단 후 오렌지색등만 여전히 높은 온도를 유지합니다.
- ▶ 납땜 작업중에는 인두팁이 매우 뜨거우니 주의 하세요.
- ▶ 뜨거운 인두팁과 접촉하면 화상 위험이 있습니다.
- ▶ 납땜 작업 후 납땜 공구 및 가공물 캐리어가 계속 뜨거운 수 있습니다.
- ▶ 흐르는 땀남으로 인한 화상 위험. 주석 조각에 다치지 않도록 조심하십시오.
- ▶ 화상으로부터 자신을 보호하기 위해 적절한 보호복 착용 하고, 눈 보호용 안경을 착용하여 눈을 보호하십시오.
- ▶ 접착제 작업 시 특히 접착제 제조사의 경고 사항에 유의하십시오.

전원 케이블은 허용되는 플러그 컨넥터 또는 어댑터에만 끼울 수 있습니다. 정격 전압이 라벨에 있는 전압과 일치하지는 확인하십시오. 장치는 전원이 꺼진 상태에서만 소켓에 연결하십시오.

케이블을 용도에 맞게 사용하지 마십시오. 소켓에서 컨넥터를 당길 때 케이블을 잡지 마십시오. 케이블을 열, 오일 및 날카로운 면으로부터 보호하십시오. 주의를 기울이십시오. 무슨 작업을 해야 하는지 확인하십시오 이성적으로 작업에 일하십시오. 집중하지 않은 상태로 납땜 공구를 사용하지 마십시오.

불안정한 자세를 피하십시오. 작업장을 인체공학적으로 알맞게 조성하십시오. 작업 시 잘못된 자세를 피하십시오. 자세가 잘못되면 문제가 생길 수 있습니다. 본 납땜 공구는 기술적 하자가 없는 상태에서만 작동할 수 있습니다.

안전 커버가 작동 중이지는 일은 없어야 합니다. 문제가 발생하거나 결함이 있는 경우 즉시 해결하십시오.

경구공구를 사용하기 전에 매번 안전 커버 작동에 이상이 없는지 그리고 용도에 맞게 작동되는지 세심하게 점검해야 합니다.

움직이는 부품이 이상 없이 작동하는지, 끼이치는 양이 지는 부품이 손상되지 않았는지 점검하십시오. 장치가 이상 없이 작동하도록 모든 부품은 제대로 장착되어 있어야 하며, 모든 조건을 충족해야 합니다.

알맞은 공구를 사용하십시오. 액세서리 목록에 제시되어 있거나 제조사에서 승인된 액세서리 또는 보조 장치만 사용하십시오. WELLER 액세서리 또는 보조 장치는 순정품 WELLER 장치에만 사용하십시오.

공구를 잘 고장하십시오. 가공물을 잘 고정할 수 있도록 텐서너를 사용하십시오. 납땜 연기 제거기를 사용하십시오. 납땜 연기 제거기를 연결할 수 있는 장치가 있으면, 이 장치가 연결되어 있고 제대로 사용되고 있는지 확인하십시오.

**납땜**



사용하는 Weller 전원 공급 유닛의 사용 설명서를 잘 읽고 숙지합니다.  
 순정품 Weller 납땜 침만 사용하십시오!

**납땜 인두 취급 방법**

- ▶ 납땜 작업 정지 시 및 납땜인두 보관 전에 납땜 인두에 주석 도금이 잘 되었는지 확인하십시오.
- ▶ 부식성이 너무 강한 플럭스는 사용하지 마십시오.
- ▶ 작동온도를 최대한 낮게 선택하십시오.
- ▶ 납땜인두를 장시간 보관하기 전에 납땜 인두에 코팅막을 형성할 수 있습니다.
- ▶ 본 장치는 실내 공간에서 실온에서만 사용할 수 있습니다.
- ▶ 습기와 직사광선을 피해 보관하세요.

**사용 지침, 관리 및 유지 보수**

**경고**



장비에 대하여 임의 조작을 진행하기전에, 플러그를 콘센트에서 뽑아주세요.

연결된 모든 케이블을 주기적으로 점검하십시오.

손상된 전동공구는 즉시 사용을 중단하십시오.



반드시 Weller사의 트레이닝을 받은 전문수리 인원이 수리를 진행 하여야 합니다.  
 교환용 부품은 정품만을 사용할 것

**경고**

제품에 손상이나 상해를 입히지 않으려면 청소기에 납땜팁 이외의 다른 것을 넣지 마십시오.

**의류 안전:**

- ▶ 플러그가 딸깍 소리가 나면서 제자리에서 고정될 때까지 해당 공급 장치에 삽입 하여 해당 지역에 적합한 플러그 수형에 맞춥니다

**커기:**

- ▶ 첫솔 펌프가 약하게 켜져 있습니다.
- ▶ 센서 모드에서 자동 온전. - 표시등이 파란색으로 켜짐.:
- ▶ 센서가 개구부 근처에 물체를 감지하면 커기가 자동으로 시작됩니다. 솔은 회전 운동을 시작하고 빛이 밝게 켜집니다. 기기를 더 이상 감지하지 않으면 솔의 회전이 멈추고 빛이 어두워집니다.

**지속 온전 - 표시등이 보라색으로 켜짐.:**

- ▶ 지속 온전 버튼을 누르면 솔의 빛이 밝아지고 솔은 계속해서 회전합니다.
- ▶ 중지하려면 센터 버튼 또는 전원 버튼을 한 번 누릅니다. 그러면 장치가 센터 모드로 전환됩니다. 이제 센서가 개구부 근처에서 납땜 팁을 감지할 때만 브러시와 집광이 활성화됩니다.

**브러시 교체:**

- ▶ 브러시를 드러내기 위해 전면 하우징을 엽니다.
- ▶ 제거하려면 센터 아래에 있는 두 개의 검은 버튼을 누르고 브러시 어셈블리를 하우징에서 빼내고 적절히 처리하십시오.
- ▶ 교체하려면 브러시 아래에 있는 두 개의 검은 버튼을 눌러 모터 스피ن들에서 브러시 어셈블리를 미끄러뜨리고 새로운 브러시 어셈블리를 모터 스피ن들에 미끄러뜨리십시오. 버튼을 놓고 브러시가 모터 축에 안전하게 잠금되었는지 확인하십시오.

**전면 하우징을 단단히 닫으십시오.**

- ▶ **올을 패턴을 청소하세요.**
- ▶ 약 1000회마다 트레이닝을 비우는 것이 권장됩니다.
- ▶ 컴퍼트먼트를 드러내려면 전면 커이상을 들어올리세요.
- ▶ 분체에서 칸을 조심스럽게 빼내세요. 칸의 내용물을 적절히 처리하고 가능한 경우 칸을 닦아주세요.
- ▶ 칸을 다시 분체에 끼워 넣고 올바르게 잘 맞는지 확인하십시오.
- ▶ 전면 하우징을 단단히 닫으십시오.



**사용 지침**

- 낫뿔 도구를 장치에 약 1초 동안 삽입하여 팁을 청소합니다.
- 팁이 너무 산화되거나 과도한 잔류물로 오염되어 ATC로 제대로 청소할 수 없 는 경우 팁 클리너를 사용하거나 팁을 교체하는 것이 좋습니다.
- 시작하기 전에 장치의 브러시 상태를 확인하고 트레이가 비어 있는지 확인하 십시오.
- 브러시를 교체하거나 트레이를 비울 때 피상의 작동을 위해 센서 창과 LED를 청소하는 것이 좋습니다.
- ESD 방전으로 인해 장치가 고장이 발생할 수 있습니다. 이 경우 사용자는 장 치를 재부팅해야 합니다.

**보증**

장치가 인도 된 후 일년 이상이라는 경우 구매자는 장치의 물리적 결함으로 손 해 배상을 청구 하여서는 아니된다. 해당 규정은 구매촉에서 §§ 478, 479 BGB ( 독일연방법률공보 ) 에 따라 제출한 배상은 적용하지 않습니다.

사용하기 전에 용어 „보증“을 사용하여 서면으로 품질이나 내구성 보증을 제공 하는 것을 제외하고, 우리는 우리가 제공 한 보증으로 인한 손해에 대해 책임을 지지 않습니다.

불타당한 사용 혹은 위임권을 부여하지 않은 사람들이 합부로 설비를 개조하여 초래한 손상에 대하여, 보증효력이 없습니다.

더 상세한 정보는 연락 주세요.

www.weller-tools.com.

**기술 데이터**

자동 솔더링 청소기	WATC100	
치수 (길이 x 폭 x 높이)	(mm) (inch)	141 x 110 x 131 5.6 x 4.4 x 5.2
전압	(VAC) (Hz)	100-240 50/60
동작 전압	(VDC)	24
출력	W	50
보호 등급		I
정전기 방지 하우징, 보호 등급		III

**기술적 변경 및 수정**

 주의! 화상에 주의 하세요!  
사용 설명서를 확인하십시오.

정전기 방지 디자인 및 정전기 방지 작업 장소 장치에서 작업하기 전에 항상 플러그를 콘센트에서 뽑으십시오.

**폐기**

전기 및 전자 폐기물은 분리하여 수거하고 처분해야 합니다. 폐기하기 전에 장 치에서 발광체를 제거하십시오. 지역 당국이나 전문 판매 업체에서 재활용 시설 과 수거 장소에 대해 문의하십시오. 지역 규정에 따라 전자 제품을 무료로 인수 하도록 의무화된 소매 업체도 있을 수 있습니다. 전기 및 전자 폐기물의 재사용 과 재활용을 통해 원자재 수요를 감소시키십시오. 전기 및 전자 폐기물에는 가 치 있는 재활용 가능 한 재료가 포함되어 있으며, 환경에 부정적인 영향과 건강 에 악영향을 미칠 수 있으므로 환경에 맞지 않게 처분하지 마십시오. 처분 전에 기기에 저장된 개인 정보를 삭제하십시오.

교환된 부품, 필드 또는 폐장치는 해당 국가의 규정에 따라 폐기되어야 합니다.

**기호**

	주의!		고다
	경고! 화상에 주의 하세요!		호리계
	사용 설명서를 확인하 십시오.		예
	CE 인증		깜박임
	離指 離 離 離		WEEE 기호
	호주 규격 표시		
<b>전원 공급 장치</b>			
	스위치 전원 공급 장치		결합이 있는 전원 플러그와 함 께 사용하지 마십시오.
	단락에 강한 안전 변압기		핀 배치
	최대 5000m 고도까지 사 용 가능		뜨거운 표면, 만지지 마십시오
	離指 離 離 離		중국 CCC 인증
	CE 인증		북미 ETL 인증
	에너지 효율 등급 VI		호주 규격 표시
	한국 KC 인증		GSE 인증(TÜV 라인란드)
	WEEE 기호		일본 PSE 인증(TÜV 라인란드)



使用開始前および機器で作業する前に本マニュアルと安全上の注意事項を良くお読みください。

安全規則を無視すると、生命に関わる危険が生じるおそれがあります。取扱説明書を常に取り出しやすい場所に保管して下さい。接続された機器の各取扱説明書を参照してください。

## 安全に関する注意事項

作業場所から第三者を遠ざけてください。

子供や関係のない第三者が作業領域に留まることが許可されません。第三者にハンダ付けツールやケーブルに触れさせないでください。

### 警告 感電

感電防止措置を講じてください。制御部品の誤接続により、感電を引き起こす場合があります。人体に危害を与え、装置を破損するおそれがあります。

制御装置を試運転する前に、同封の安全取扱説明書及びこの取扱説明書に記載されている安全指示を完全に読み、各注意事項を守ってください。

- ・ WATC100と一緒に配送された元の電源を使用してください。
- ・ 装置に故障が発生した場合コンダクターが適切に機能していない可能性があります。
- ・ 修理はWeller製品のトレーニングを受けた専門員によって行わなければなりません。
- ・ 電動工具の接続リード線が損傷した場合は、新しい接続リード線に交換しなければなりません。
- ・ 感電防止措置を講じてください。
- ・ バイパスヒーター、レンジおよび冷却装置などの接地された部品に身体が触れないようにしてください。
- ・ ハンダ付けツールを湿っていたり濡れている環境で使用しないでください。
- ・ 部品に電圧が印加されている状態で作業を行わないでください。

注意!

感電の危険から身を守るために、必ず接地されたソケットに接続してください。

### 警告 火傷に注意

コントロールユニットが動作している場合、ハンダ付けツールで火傷をするおそれがあります。電源を切った後長時間経過しても、ツールが高温を保っていることもあります。

- ・ はんだ付け作業中、はんだごとの温度は高くなります。
- ・ コテ先に触ると火傷をする危険性があります。
- ・ ハンダ付け工程の後は、ハンダ付けツールとワークピースキャリアはまだ高温の状態です。
- ・ 液状のすす合金によって火傷をするおそれがあります。すすがはねるのを防止してください。
- ・ やけどを防止する為に、防護服を着用して下さい。目を保護する為に、保護眼鏡を着用下さい。
- ・ 接着剤を使用する際には特に接着剤メーカーの警告を守ってください。

電源ケーブルは必ず指定の電源ソケットまたはアダプターに差し込んでください。供給電圧が銘板に記載されている値と一致しているか確認してください。機器のスイッチをオフにしてから、ソケットに接続します。

ケーブルは決められた用途以外には使用しないでください。ソケットからコネクタを抜く際にケーブルを利用しないでください。ケーブルを熱、オイルおよび尖ったエッジから保護してください。

注意を怠らないでください。作業内容をしっかりと意識して行ってください。落ち着いて作業に取り組んでください。集中力が散漫な状態でハンダ付けツールを使用しないでください。

悪い姿勢は避けてください。作業場所を人間工学的に適した構成にしてください。作業時の悪い姿勢を避けてください。悪い姿勢は姿勢が変形する原因となります。ハンダ付けツールは必ず技術的に問題のない状態で使用してください。

保護装置の運転は中止しないでください。不具合または異常が発生した場合はすぐに取り除いてください。

機器 / ツールを使用する前に、そのつど機能が正常で規定通りであることを入念に検査する必要がある。

可動部品が正常に動作し、固着していないかどうか、または部品が損傷していないかどうかを点検してください。すべての部品が正しく取り付けられた状態で、機器の正常な動作を保証するためのすべての条件が満たされていない限りなりません。

正しいツールを使用してください。必ずアクセサリリストに記載されているか、もしくはメーカーが推奨するアクセサリまたは補助機器を使用してください。WELLER アクセサリもしくは補助機器は純正 WELLER 機器のみ使用してください。

ツールを固定してください。ワークピースを固定するにはテンションャーを使用してください。

ハンダ付け用の排煙装置を使用してください。ハンダ付け排煙装置を使用する場合は、接続した装置が正しく使用できることを確認してください。

## ハンダ付け



ご使用になる各 Weller 電源供給ユニットの取扱説明書をお読みなり、注意事項を守ってください。

純正 Weller のコテ先を使用してください!

### コテ先の取り扱い

- ・ ハンダ付けの休止時およびハンダゴテを収納する前に、コテ先が十分に錫めつてきていることを確認してください。
- ・ 刺激性のある融剤を使用しないでください。
- ・ できるだけ低い使用温度を選択してください。
- ・ ハンダゴテを長時間収納する場合は、その前にコテ先にハンダを塗布してください。
- ・ 本機は必ず室温のもと、屋内で使用してください。
- ・ 湿気と直射日光を避けてください。

## 使用に関する注意事項、お手入れおよびメンテナンス

### 警告

装置に対して如何なる操作を行う前に、コンセントから電源プラグを抜いてください。

接続されているすべてのケーブルを定期的に点検してください。不具合のある電動工具は使用しないでください。



修理はWeller製品のトレーニングを受けた専門員によって行わなければなりません。

オリジナル交換部品だけを使用してください。

### 警告

製品の損傷や危害を防ぐため、先端クリーナーにははんだ先端以外のものを入れずに入れてください。

### 外部電源:

- ・ プラグがカチッ音がするまで電源ユニットに差し込み、お住まいの地域に適したタイプのプラグを取り付けてください。

### 電源を入れる:

- ・ ブラシのライトがすぐかすかに点灯しています。

### センサーモードでの自動運転。 - コントロールランプが青色に点灯 :-

- ・ センサーが開口部の近くに物体を検知すると、装置が自動的に開始されます。プラグが回転し、ライトが明るくなります。装置が検知されなくなると、ブラシの回転が停止し、ライトが暗くなります。

### 継続動作 - コントロールランプが紫色に点灯 :-

- ・ 連続運転ボタンが押されると、ブラシの光が明るくなり、ブラシは連続して回転します。

- ・ 停止するには、センサーボタンまたは電源ボタンを1回押してください。その後、ユニットがセンサーモードになります。ブラシとライトは、センサーが開口部付近のはんだ付けチップを検知した場合にのみ動作するようにになりました。

### ブラシを交換する:

- ・ ブラシを露出させるためにフロントハウジングを開けます。
- ・ 取り外すには、自動の下部にある2つの黒いボタンを押し、ブラシセンブリを筐体から取り出して適切に処理して
- ・ 交換するには、ブラシの下部にある2つの黒いボタンを押し、モーターズピンドルからブラシセンブリをスライドさせ、新しいブラシセンブリをモーターズピンドルにスライドさせます。ボタンを離し、プラグがモーターシャフトに確実にロックされていることを確認してください。
- ・ フロントハウジングをしっかりと閉めてください。

**汚れたトレイをきれいにする**

- ・約1000サイクルごとにトレイを空にすることをお勧めします
- ・フロントケーシングを持ち上げて、コンパートメントを露出させます。
- ・ケースからコンパートメントを注意深く取り出してください。コンパートメントの中身を適切に処分し、必要に応じてコンパートメントを拭き取ってください。
- ・コンパートメントをケースに戻し、正しく取り付けられていることを確認してください。
- ・フロントハウジングをしっかりと閉めてください。

**使用上の注意**

- ・はんだ付けのツールを本機に約 1 秒間挿入し、先端を清掃します。
- ・先端が酸化していたり、過度の残留物で汚染されたりして、ATC で適切に洗浄できない場合は、先端クリーナーの使用、または先端交換をお勧めします。
- ・運転する前に、装置内にあるブラシの状態を確認し、トレイが空になっていることを確認してください。
- ・ブラシを交換したり、トレイを空にしたりは、引き続き最高の運転効果を得るためには、センサーウィンドウと LED の清掃もお薦めします。
- ・ESD放電はデバイスの故障の原因となります。この場合、ユーザーがデバイスを再起動する必要があります。

**保証規定証**

装置が引き渡されてから一年以上となる場合、購入者はツールの物理的欠陥で損害賠償を請求してはならない。この規定は購入者の§§ 478, 479 BGB (ドイツ連邦法律広域)による損害賠償請求に適用しません。

使用される前に、用語「保証」を使用して書面で品質又は耐久性保証を提供することを除き、我々は我々が提供した保証によって引き起こされる損害賠償に対しての一切の責任を負いません。

不適切な使用又は許認可ない者の装置改造によって引き起こされる装置の破損については、一切の保証は全て無効になります。

更に多くの情報が必要な場合は弊社ホームページをご覧ください  
www.weller-tools.com.

**テクニカルデータ**

自動はんだごて先クリーナー		WATC100
サイズ L x W x H	(mm) (inch)	141 x 110 x 131 5.6 x 4.4 x 5.2
電圧	(VAC) (Hz)	100-240 50/60
運転電圧	(VDC)	24
出力	W	50
保護クラス		I
帯電防止ハウジング、 保護クラス		III

記載の技術、仕様情報は予告なく変更になる場合がございます。

**警告 注意！火傷に注意**

取扱説明書をお読みください！

ESD に配慮した設計および ESD に配慮した作業場所  
機器で作業を行う前に、必ずコネクタをソケットから引き抜いてください。

**廃棄**

電気製品および電子機器の廃棄物は、別々に収集し、処分する必要があります。処分前に、機器から光源を取り外してください。地元の自治体や専門店に、リサイクルセンターや収集場所について問い合わせてください。地域の規定によっては、小売業者が電気製品や電子機器を無料で回収する義務を負う場合があります。あなたの電気製品や電子機器の再利用とリサイクルにより、原材料需要を減らすことができます。電気製品および電子機器には、再利用可能な貴重な材料が含まれており、適切でない処分方法により、環境および健康に悪影響を及ぼす可能性があります。廃棄物に含まれる個人情報情報を削除してから、処分してください。

交換した機器部品、フィルター、あるいは古い機器は、各国の規定に従って廃棄してください。

**シンボルマーク**

	注意!		オフの状態
	警告! 火傷に注意		灰色表示
	取扱説明書をお読みください!		オン状態
	CE 適合マーク		点滅
	英国の適合マーク		電子廃棄物(WEEE指令)
	オーストラリアの適合マーク		

**電源コネクット**

	スイッチング電源		欠陥のある主電源プラグでは使用しないでください。
	スイッチング電源		お問い合わせ
	高度5000メートルまで使用可能		高温の表面に触れないでください。
	英国の適合マーク		CCC証明書 中国
	CE 適合マーク		ETL証明書 北米
	エネルギー効率クラスVI		オーストラリアの適合マーク
	KC証書 韓国		GSE試験済み(テュフ ラインランド)
	電子廃棄物(WEEE指令)		PSE認証日本(テュフ ラインランド)



**DE EU Konformitätserklärung**

Wir erklären, dass die bezeichneten Produkte die Bestimmungen folgender Richtlinien erfüllen:

**EN EC declaration of conformity**

We hereby declare that the products described herein comply with the following guidelines:

**ES Declaración de conformidad de la UE**

Declaramos que los productos mencionados cumplen las disposiciones de las siguientes Directivas:

**FR Déclaration CE de conformité**

Nous déclarons que les produits désignés répondent aux conditions des directives suivantes:

**IT Dichiarazione CE di conformità**

Dichiariamo che i prodotti dotati di contrassegno aderiscono alle seguenti Direttive:

**PT Declaração de conformidade da UE**

Declaramos que, os produtos designados cumprem os regulamentos das directivas seguintes:

**NL EU-conformiteitsverklaring**

We verklaren dat de beschreven producten de bepalingen van volgende richtlijnen vervullen:

**SV EU-försäkran om överensstämmelse**

Vi deklarerar att de betecknade produkterna uppfyller bestämmelserna i följande riktlinjer:

**DK EU- overensstemmelseserklæring**

Vi erklærer, at de nævnte produkter opfylder bestemmelserne i følgende direktiver:

**FI EU-vaatimustenmukaisuusvakuutus**

Täten vakuutamme, että kuvattu tuoteet täyttävät seuraavien direktiivien määräykset:

**GR Δήλωση συμμόρφωσης ΕΕ**

Δηλώνουμε, ότι τα χαρακτηρισμένα προϊόντα πληρούν τις διατάξεις των ακόλουθων οδηγιών:

**TR AB uygunluk beyanı**

Adı geçen ürünlerin, aşağıda yer alan yönergelerdeki gereklilikleri karşıladığını beyan ederiz:

**CZ EU prohlášení o shodě**

Prohlašujeme, že označené produkty splňují ustanovení následujících směrnic:

**PL Deklaracja zgodności UE**

Niniejszym oświadczamy, że wymienione produkty spełniają poniższe wytyczne:

**HU EU-megfelelőségi nyilatkozat**

Kijelentjük, hogy a megnevezett termékek teljesítik a következő irányelvek előírásait:

**SK EÚ vyhlásenie o zhode**

Vyhlasujeme, že uvedené výrobky spĺňajú ustanovenia nasledujúcich nariadení:

**SL Izjava EU o skladnosti**

Izjavljamo, da imenovani izdelki izpolnjujejo določila naslednjih direktiv:

**EE ELi vastavusdeklaratsioon**

Kinnitame, et nimetatud toode vastab järgmistele direktiivide sätetele:

**LV ES atbilstības deklarācija**

Mēs deklarējam, ka norādītie produkti atbilst tālāk uzskaitīto regulu noteikumiem:

**LT ES atitikties deklaracija**

Mes patvirtiname, kad aprašyti gaminiai atitinka toliau nurodytų direktyvų nuostatas:

**BG ЕС декларация за съответствие**

Ние декларираме, че назованите продукти изпълняват изискванията на следните Директиви:

**RO Declarația de conformitate UE**

Declărăm că produsele nominalizate îndeplinesc prevederile următoarelor directive:

**HR EU izjava o skladnosti**

Izjavljujemo da navedeni proizvodi ispunjavaju odredbe sljedećih smjernica:

**RU Декларация соответствия ЕС**

Заявляем, что указанные продукты выполняют требования следующих директив:

**CN** 표준설명 부품에 포함되어야 한다.

우리는 본 설명서에 설명 된 제품은 다음과 같은 지침을 준수 함을 선언

**KO** オリジナルの適合宣言書

我々はこの下に以下のとおり宣言する：本明細書に記載された製品は、次のガイドラインに準拠している：

**JP** 符合标准说明原件

我方特此声明：所述产品符合以下规范：

2006/42/EU, 2014/30/EU, 2011/65/ EU (RoHS)

**CE** Besigheim, 2023-11-08

Philippe Buidin  
Managing director

Bevollmächtigt die technischen Unterlagen zusammenzustellen.  
Authorised to compile technical documentation.  
Autoriza la recopilación de la documentación técnica.  
autorise à réunir les documentations techniques.  
Autoriza la recopilación de la documentación técnica.  
Incaricati di redigere la documentazione tecnica.  
Responsável pela compilação da documentação técnica.  
Gevolmachtigd om de technische documenten samen te stellen.  
Bemyndigar sammanställning av tekniskt underlag.  
Bemyndiger udarbejdelse af den tekniske dokumentation.  
Teknisten asiakirjojen laadintaan valtuutettu.  
Εξουσιοδοτημένος για την κατάρτιση του τεχνικού φακέλου.  
Teknik belgelerin oluşturulması için tam yetkiye sahiptir.  
Zmocněn k sestavení technické dokumentace.  
Osoba upoważniona do przygotowania dokumentacji technicznej.  
A műszaki dokumentáció összeállítására jogosult személy.  
Splnomočuje zostaviť technické podklady.  
Pooblaščen za sestavljanje tehnične dokumentacije.  
Volitatud koostama tehnilisi andmeid.  
Piinvarots izstrādāt tehnisko dokumentāciju.  
Asmuo, įgaliotas sudaryti techninę dokumentaciją.  
Упълномощен за съставяне на техническата документация.  
Împuternicit cu redactarea documentației tehnice.  
Orunomočen za prikupljanje tehničke dokumentacije.  
Уполномоченный на составление технических документов.  
经授权编制技术文件  
위임을 받아 기술파일 작성  
技術文書の作成が認可される。

Weller Tools GmbH  
Carl-Benz-Straße 2, 74354 Besigheim, Germany

**EN** UK declaration of conformity

We hereby declare that the products described herein comply with the following guidelines:

,SI 2006 No.1101, SI 2016 No.1091, SI 2012 No.3032

**UK  
CA** Besigheim, 2023-11-08

Philippe Buidin  
Managing director

Authorised to compile technical documentation.  
Apex Tool Group UK Ltd Registered in England, Company  
Number 14127816 Registered Office: 20 Farringdon Street,  
8th Floor London, EC4A 4AB, United Kingdom



# Product Registration

Produkt-Registrierung - Enregistrement produit - Registro de producto - 尊敬的客户您好

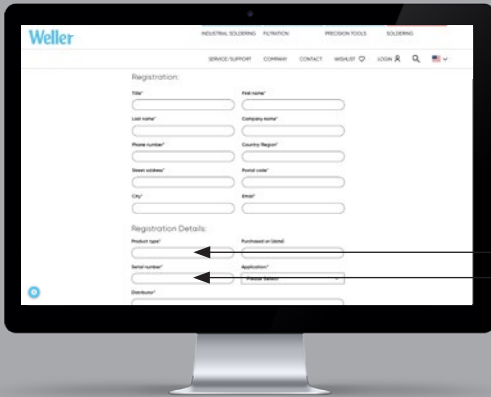

Product Type



Serial Number



[www.weller-tools.com/registration](http://www.weller-tools.com/registration)

## GERMANY

Weller Tools GmbH  
Carl-Benz-Strasse 2  
74354 Besigheim

Tel: +49 (0)7143 580-0

## CHINA

Apex Tool Group  
Room 302A,  
NO 177 Bibo Road  
Shanghai, 201202

Tel: +86 (21) 60880288

info@weller-tools.com  
www.weller-tools.com

© 2023, Apex Tool Group, LLC.

Weller is a registered Trademark and registered Design of Apex Tool Group, LLC.

## THE NETHERLANDS

Apex Tool Group B. V.  
Phileas Foggstraat 16  
7821 AK Emmen

Tel: +31 (0) 591 66 75 00

## GREAT BRITAIN

Apex Tool Group UK Ltd  
Registered in England,  
Company Number 14127816  
Registered Office:  
C/O TMF Group 13th Floor,  
One Angel Court, London,  
EC2R 7HJ, United Kingdom

Tel: +44 740 8836 404

## USA

Apex Tool Group, LLC.  
Weller Professional Tools Division  
1000 Lufkin Road  
Apex, NC 27539

Tel: +866-498-0484